



UKAL

L'HÉRITAGE D'UNE PASSION

2023 | 2024



[UKAL.com](https://www.ukal.com)



UKAL, l'héritage d'une passion

Le monde change, les attentes des consommateurs et les préoccupations des agriculteurs ont évolué, engendrant une mutation lente et progressive du secteur agricole, et même de toute la Société.

Pour faire face à ces évolutions nous nous adaptons sans cesse en proposant de nouveaux produits qui **répondent bien sûr aux attentes des éleveurs ; mais aussi à celles des jardiniers ; des hobbyfarmers, et finalement à tout à chacun.**

Fort de notre expertise dans le monde agricole, nous avons construit et segmenté notre offre en **3 piliers** : UKAL AGRI, UKAL GREEN et UKAL TECH, pour continuer à faire **perdurer notre héritage.**

UKAL AGRI

LE SPÉCIALISTE DE L'ÉLEVAGE

L'élevage, l'héritage d'une passion.

Pilier central depuis notre création il y a 58 ans, la division UKAL AGRI n'a cessé d'évoluer et restera notre cœur de métier. Nos partenariats privilégiés avec horizon, Heiniger et plus de 48 marques nous positionnent comme un **acteur incontournable sur le marché de l'élevage.** En tant que spécialiste de l'élevage, nous mettons un point d'honneur à toujours **innover** en proposant des produits qui **améliorent le bien-être animal et simplifient le quotidien des éleveurs,** au bon rapport qualité-prix.

Avec notre SAV qui fournit de nombreuses pièces de remplacement et offre un service de réparation, nous avons la volonté de **prolonger la durée de vie des produits** que nous commercialisons.



**DÉCOUVRIR NOTRE
VIDÉO DES 3 PILIERS
EN SCANNANT CE QR CODE**

NOS CHIFFRES CLÉS



6000

RÉFÉRENCES PRODUITS



56

MARQUES



103

PAYS

UKALGREEN

**NOTRE RAISON D'ÊTRE ;
ALLIER EFFICACITÉ ET ÉCOLOGIE.**

*"Bon pour moi, bon pour mon jardin,
bon pour mes animaux, bon pour
ma maison, bon pour la planète."*

Voilà comment résumer en une phrase
notre ambition pour cette nouvelle division.

Pour répondre aux attentes des particuliers,
des jardiniers et des agriculteurs, il était
important pour UKAL d'entamer une **stratégie
de diversification** en proposant **une offre alliant
efficacité et naturalité.**

La division UKAL GREEN souhaite offrir
une réponse à ce public exigeant qui recherche
des produits respectant leurs convictions.
Éthiques et responsables, nous proposons avec
UKAL GREEN des produits de qualité, écologiques,
fabriqués en France et en Europe.

Notre offre produits sera amenée à s'étoffer
au fil des années avec toujours cette exigeante
ligne de conduite.

UKALTECH

**L'INNOVATION POUR RELEVER
LES DÉFIS DE DEMAIN**

*L'agriculture de demain :
l'évolution de notre métier 2.0.*

Le monde agricole évolue au rythme
des avancées technologiques. La division
UKAL TECH se tourne résolument vers l'avenir
et souhaite apporter **son savoir-faire et son
expertise aux agriculteurs et aux éleveurs.**

Avec UKAL-TECH nous nous adaptons aux
spécificités et aux contraintes des éleveurs,
de leurs animaux et de leurs exploitations
agricoles. Répondre à leurs nouvelles attentes en
proposant **des solutions expertes et sur-mesure**
est notre objectif afin d'améliorer la production,
la qualité de vie des éleveurs et le bien-être
animal. **Nous misons sur l'innovation
et la digitalisation des fermes.**

Nos experts se tiennent à votre disposition
pour répondre à toutes vos questions.

Nos engagements

Nous sommes conscients qu'il reste encore de nombreuses étapes à accomplir pour devenir une entreprise ayant une démarche 100 % RSE, mais **notre action est résolument tournée vers le futur et l'amélioration continue.**

Dans le cadre de notre démarche RSE, nous avons entamé depuis 18 mois un chantier de changement de nos packagings pour le linéaire élevage.

Notre objectif est de supprimer au maximum nos emballages en plastique, pour opter pour des solutions éco-conçues.

**LE FUTUR,
C'EST MAINTENANT
QUE NOUS LE
CONSTRUISONS...**



Visuel non contractuel

DÉCOUVREZ QUELQUES-UNES DE NOS ACTIONS :



DU VRAC

Nous privilégions la vente sans emballage quand cela est possible.



DÉVELOPPEMENT DE PACKAGINGS ÉCO-RESPONSABLES

À terme, la majorité de nos packagings plastiques seront remplacés par des packs en carton 100% recyclables !



OPTIMISATION DE NOS PACKAGINGS

Nous optimisons également nos packagings dans le cadre de leur refonte (gain de place en rayon, gain économique, assortiment plus complet de vos linéaires).



OPTIMISATION COÛT/ QUANTITÉ

Évolution de certains conditionnements pour l'optimisation du coût entre le produit et l'emballage.



INSERTION PROFESSIONNELLE

Pour la gestion de nos nouveaux conditionnements, nous avons fait appel à une entreprise locale d'insertion professionnelle.

Nous continuerons sans cesse de travailler sur différents leviers pour améliorer le quotidien de nos clients et des différentes parties prenantes de l'entreprise.

Supports merchandising

Vous trouverez ci-dessous la liste des supports merchandising pour scénariser vos rayons et mettre en avant nos différentes marques. N'hésitez pas à vous rapprocher de votre chef de secteur pour de plus amples informations.

N°	RÉFÉRENCES	DÉNOMINATION	TAILLE
UKAL			
1	999FRONTONUKAL	Fronton UKAL	100 x 30 cm
2	999FRONTONBOVIN	Fronton UKAL 1m bovin	100 x 30 cm
3	999FRONTONOVIN	Fronton UKAL 1m ovin	100 x 30 cm
4	999FRONTONPORCIN	Fronton UKAL 1m porcine	100 x 30 cm
5	999FONDDEBROCHE	Fond de broche UKAL	7 x 10 cm
6	999BACAFOUILLE	Bac à fouille UKAL	89,9 x 95,9 cm
7	999ILVECORNAGE	ILV Ecornage	40 x 10 cm
8	999ILVOVIN	ILV Ovins	40 x 10 cm
9	999ILVTONTE	ILV Tonte	40 x 10 cm
10	999ILVVACCINATION	ILV Vaccination	40 x 10 cm
11	999ILVMARQUAGE	ILV Marquage	40 x 10 cm
12	999ILVLAITERIE	ILV Laiterie	40 x 10 cm
13	999ILVLICOL	ILV Licol	40 x 10 cm
14	999ILVCONTENTION	ILV Contention	40 x 10 cm
HEINIGER			
15	999FRONTONHEINIGER	Panneau Heiniger	60 x 24 cm
EXPRESS FARMING			
16	999KAKEMONOEXPRESS	Kakémono Express Farming	60 x 27 cm
EUTRA			
17	999PRESENTOIREUTRA	Presentoir de comptoir graisse à traire bio EUTRA	L x l x h : 25 x 26 x 15 cm
ANTAHI			
18	999POSTERANTAHI	Poster gamme veaux ANTAHI	A3
19	999POSTERANTAHICAPRI	Poster gamme caprins ANTAHI	A3
POMPE DE PRAIRIE HORIZONT			
20	999POSTERPOMPE	Poster pompe de prairie horizont	A3
CLÔTURE HORIZONT			
21	999BACHORIZONT	Bac gris Horizont	48*28*20cm
22	999FRONTONHORIZONT	Fronton Horizont	133*30cm
23	999BANDEHORIZONT	Bandes de rive Horizont	50*4cm
24	999KAKEMONOGMHOR	Kakémono Horizont	120*27,5cm
25	999REGTURBOMAX	Reglette TURBOMAX Horizont	50*4cm
26	999REGRANGER	Reglette RANGER Horizont	50*4cm
27	999REGHOTSHOCK	Reglette HOTSHOCK Horizont	50*4cm
28	999REGFARMER	Reglette FARMER Horizont	50*4cm
29	999REGTRAPPER	Reglette TRAPPER Horizont	50*4cm
30	"999BANDE+REFE-RENCE DU POSTE 999BANDE125H10285"	Bandes de rive par poste HORIZONT	250*38cm
31	999BLOCHOR	Bloc note Horizont	A4
32	999ILVPORTEHOR	ILV conseil porte Horizont	29,6 * 12,2cm
33	999ILVPIQTERREHOR	ILV conseil piquet de terre Horizont	29,6 * 12,2cm
34	999ILVPILEHORIZONT	ILV conseil utilisation de pile Horizont	29,6 * 12,2cm

N°	RÉFÉRENCES	DÉNOMINATION	TAILLE
CLÔTURE BEAUMONT			
35	999POSTERFILET	Poster filets	A1
36	999BANDEBEAUMONT	Bande de rives 50cm Beaumont	40 x 4 cm
37	999FRONTONBEAUM	Fronton Beaumont 1m33	133x30cm
38	999ILVBEAUMONTPOSTE	ILV Postes Beaumont	40 x 10 cm
39	999ILVBEAUMONTACC	ILV Accessoires Beaumont	40 x 10 cm
40	999ILVBEAUMONTCONDU	ILV Conducteurs Beaumont	40 x 10 cm
41	999ILVPORTEBEAU	ILV conseil porte Beaumont	29,6 x 12,2 cm
42	999ILVPIQTERREBEAU	ILV conseil piquet de terre Beaumont	29,6 x 12,2 cm
43	999ILVPILEBEAU	ILV conseil utilisation de pile Beaumont	29,6 x 12,2 cm
VOLAILLE			
44	999FRONTONCHICKA	Fronton chick'A	133 x 30 cm
45	999POSTERP	Poster poulaillers	A1
46	999KAKEMONOCHICKA	Kakémonos Chick'A	60 x 27 cm
47	999BANDEABREUVOIR	Bandes de rives abreuvoirs Chick'A	50 x 4 cm
48	999BANDECHICKA	Bandes de rives neutre Chick'A	50 x 4 cm
49	999BANDENOURRISSEUR	Bandes de rives nourrisseurs Chick'A	50 x 4 cm
50	999KAKEMONOBOROTTO	Kakémono Borotto	60 x 27 cm
51	999BROCHUREINCUBATIO	Brochure incubation "Réussir son incubation c'est facile !" x 20	3 volets
52	999PRESENTOIRCHICKA	Présentoir complément bio Chick'a	39,5 x 26,5 cm
53	999FRONTONBIO	Fronton bio chick'a présentoir gamme complète	26 x 16 cm
54	-	Sticker 30cm Chick'A	ø 30 cm
LUDA FARM			
55	999REGLUDA	Réglettes Luda.Farm	50 x 4 cm
56	999ILVLUDA	ILV Luda.Farm	40 x 10 cm
57	999POSTERLUDAFR	Poster FR Luda.Farm	A3
58	999POSTERLUDAGB	Poster DE/EN Luda.Farm	A3
SWISSINNO			
59	999KAKEMONOSWISS	Kakémono Swissinno	60 x 27 cm
TRANSFORMATION À LA FERME			
60	999POSTERMILKY	Poster Milky	A3
61	999POSTERREBER	Poster Reber	A3
CHEVAL & LOISIRS VERTS			
62	999BANDECHEVAL	Bande de rive cheval	50 x 4 cm
63	999FRONTONCHEVAL	Fronton cheval	100 x 30 cm
64	999ILVTAILLE	ILV taille	29,6 x 12,2 cm
65	999ILVSOINDUCUIR	ILV soin du cuir	29,6 x 12,2 cm
EKO'PIN			
66	999PRESSOLEKOPIN	Présentoir de sol EKO'PIN	Contenance : 45 produits (livré vide)
NUTRAVITAL			
67	999PRESNUTRAVITAL	Présentoir de comptoir Nutravital	L x l x h : 23,9cm x 16,2 x 15,9 cm
68	À VENIR	Présentoir de sol Nutravital	À venir



UKAL

LE WEBSHOP

Plus de **6000** références produits

Plus de **2000** pièces
SAV disponibles

Commande **rapide**
via injection de fichier excel

Calculateur de clôture en ligne

Outils **merchandising** commandables
directement en ligne

Store locator

via un listing des points de vente revendeurs

*Toutes les fiches de données de sécurité
sont disponibles sur notre site.*

SIMPLE ET RAPIDE
PASSEZ VOS COMMANDES
24H/24 ET 7J/7 !



RETROUVEZ LA VIDÉO EXPLICATIVE
DE NOTRE WEBSHOP
EN SCANNANT CE QR CODE

CONTACTEZ-NOUS
pour avoir votre accès !



SOMMAIRE

07	Bovins	181	Animaux de compagnie
51	Ovins	189	Anti-nuisibles
63	Porcins	203	Anti-insectes
67	Chauffage	211	Clôture Beaumont
71	Identification	235	Clôture Horizont
81	Tonte	299	La sélection UKAL TECH
95	Vaccination - Drogage	309	La sélection UKAL GREEN
103	Équipement de la ferme et de l'écurie		
123	Transformation à la ferme		
137	Basse-Cour		
165	Cheval		



UKAL

— BOVINS

08	Vêlage
11	Soins
12	Alimentation
22	Météorisation
23	Écornage
26	Castration
27	Contention
30	Longes et licols
33	Colliers
34	Soin du pied
40	Laiterie
46	Hygiène
47	Brosses
49	Cloches



MOOCALL DÉTECTEUR DE VÊLAGE

Les capteurs de vêlage de Mocoall mesurent les contractions et prédisent quand vos vaches vèleront. Ce capteur, non invasif, à placer sur la queue de l'animal rassemble des centaines de données par seconde. Il peut prédire avec précision quand votre vache est la plus susceptible d'entraîner un vêlage, en mesurant les mouvements de la queue déclenchés par les contractions du travail.

Quand les contractions atteignent un certain niveau d'intensité, pendant une certaine période de temps, le capteur envoie une alerte SMS directement sur votre téléphone portable, en moyenne, 1 heure avant le vêlage.

LES AVANTAGES DE MOOCALL DÉTECTEUR DE VÊLAGE :

- Se connecte facilement avec tous les réseaux et téléphones (signal GSM).
- Pas de besoin de wifi, stations, routeur ou batteries extras.
- Notification 1 heure avant le vêlage par SMS, email et notification App.
- Application gratuite.
- Garantie d'un an.

Non invasif.

- Coût compensé avec environ 30 vaches.
- Sauvez des veaux, des vaches, du temps et du gasoil.
- SAV disponible par différents moyens.

Produit efficace. Chaque capteur inclut service et garantie pour 12 mois depuis la date d'activation. Après un an, un forfait annuel s'applique pour maintenir l'unité active. Le forfait annuel dès la deuxième année est payable directement à Mocoall HQ.

Le renouvellement annuel couvre 12 mois d'alertes illimitées de vêlages, mises à jour du logiciel, service et support aux clients. Le client peut aussi prolonger la garantie pour une deuxième année. Non géolocalisable.

Réf. MO034716



5 392000 117204



VÊLEUSE VINK ALTERNATIVE POUR RACE À VIANDE

Puissance de traction **500 kg**. Pour vaches allaitantes de gros gabarit. Longueur du tube 1,80 mètre, permet une aide efficace au vêlage même avec des veaux très grands. Elle permet aussi de suspendre le veau, tête en bas pour dégager les voies respiratoires.

Réf. 101011



8 719558 133932

Puissance de traction : 500 kg



VÊLEUSE VINK ALTERNATIVE POUR VACHE LAITIÈRE

Puissance de traction **300 kg**. Permet une grande liberté d'action ainsi qu'une force de traction élevée et alternée des deux pattes. En acier inoxydable.

Réf. 101010001



8 719558 134212

Puissance de traction : 300 kg



LACS TIRE VEAU VINK

En nylon. Longueur 105 cm. S'adapte à tous les types de vèleuses. Diamètre 12 mm. Vendus à la paire.

Réf. 101104



3 338020 056347

Rouge et bleu



CORDES DE VÊLAGE EN COTON AVEC ANNEAU

Longueur 55 cm. Diamètre 12 mm. Très doux. Le coton évite le cisaillement. Vendues à la paire.

Réf. 101105



3 338020 001033

Blanc

PATTES POUR VÊLEUSE EN NYLON

KAMER

Nylon. S'adaptent sur les lacs tire veaux. On passe le lac par l'anneau métall.
Le coulant large se pose sur la patte du veau. Évite le cisaillement. Vendues à la paire.



Réf. 101123



Coloris assortis
Stock limité



COUVERTURE À VEAU UKAL

Couverture pour veau. Pour un renforcement optimal du système immunitaire du veau dans les jours qui suivent la naissance. Évite les maladies diarrhéiques. Tissu respirant et anti-humidité. 3 couches de protection avec isolant pour un meilleur confort du veau. Sangles longues et réglables. Lavable en machine à 30 °C. Poche avec fixation velcro sur le côté droit pour une utilisation de coussins chauffants (non inclus). Longueur approximative 72 cm.



Réf. 101130



À l'unité

GANT DE VELAGE

90 cm. Normes CE. Boîte de 50. 28 microns.



Réf. 101120



Boîte de 50



GANT POLYÉTHYLÈNE 5 DOIGTS

Ces gants apportent une protection contre les micro-organismes selon les exigences de la directive 89/686/CEE relative aux équipements de protection individuelle. À usage unique. Pour fouille, délivrance, autopsie. 90 cm. Norme CE. Boîte de 100. Le plus résistant ! 28 microns.



Réf. 101116



Boîte de 100



GANT PROTÈGE ÉPAULE



Gant d'examen à usage unique. Couvre l'épaule et l'aisselle pour une meilleure tenue. Ne glisse pas le long du bras. 100% polyéthylène, très résistant. Livré dans un boîtier de distribution pratique. Norme CE. 100 cm



Réf. 10119001



Boîte de 50



CORDES DE VÊLAGE EN NYLON AVEC ANNEAU

KAMER

Longueur 43 cm. Diamètre 12 mm. Vendues à la paire.



Réf. 101106



Blanc



CORDELETTE PERLON 2 M

Diamètre 7 mm. Pour vêlage. Existents en différentes couleurs. L'utilisation des cordelettes de couleurs différentes pendant le vêlage, permet d'identifier les pattes du veau et d'adapter la traction au besoin du vêlage.

KAMER

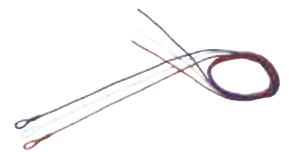

Réf. 101107036



Une rouge et une bleue



BANDAGE PROLAPSUS EN CUIR

KAMER

Il permet de maintenir l'appareil utérin en place en cas de prolapsus (ptôse de l'utérus vers la vulve).



Réf. 101110



Cuir
Stock limité



GANT ORANGE 5 DOIGTS

92 cm. Très résistant. Normes CE : EN 374-1 et 2 (1994) et EN 420 (1994). Taille unique.



Réf. 101117100



Boîte de 100



GANT VÊLAGE SEPTICARE



87 cm. Fin et résistant. Ces gants apportent une protection contre les micro-organismes selon les exigences de la directive 89/686/CEE relative aux équipements de protection individuelle. Boîte de 100. 20 microns. Le meilleur rapport qualité-prix.



Réf. 101121



Boîte de 100





ÉLÉVATEUR GROS BOVIN KAMER

Modèle polyvalent utilisable avec des animaux de race laitière ou viande. Poids maximum **900 kg**. Pincettes recouvertes de mousse pour éviter les blessures. Double filetage. Triple tubage pour une meilleure résistance. Réglage très facile. Il permet d'aider les bovins affaiblis à se relever (après un vêlage difficile, pour des animaux carencés). Très robuste. Réf. SAV manivelle 9104453M.

Réf. **104453** 

Gris - Poids maximum 900 kg



ÉLÉVATEUR GROS BOVIN

Permet de lever les bovins jusqu'à **1500 kg**. Un appareil indispensable pour les vaches qui ne peuvent pas se tenir seules. Un investissement judicieux qui rapporte rapidement et qui devrait être un «must» pour chaque producteur laitier.

Réf. **104456** 

Poids maximum 1500 kg



GEL LUBRIFIANT SEPTICARE



Gel lubrifiant idéal pour lubrifier le bras et la main pour les examens rectaux et vaginaux. Flacon de 1000 ml. Lubrification du passage pour les vêlages.

Réf. **101212110** 

1000 ml. Spermicide 



NOUVEAU SPRAY ONGUENT OXYDE DE ZINC

Spray pommade à l'oxyde de zinc, qui protège et aide à la régénération naturelle de la peau. Ce spray agit comme une barrière et évite les risques d'infection. Grâce à ses propriétés, la peau garde son élasticité. S'utilise sur les espèces animales suivantes : chats, chiens, chevaux, vaches, ovins, cochons et volailles. Usage externe. Conforme à la directive 75/324/EEC.

Réf. **002200** 

200 ml 



NOUVEAU SPRAY ALUMINIUM

La même efficacité qu'un pansement ! Le spray aluminium se pulvérise et laisse la peau propre et libre de respirer en formant un film protecteur. Il s'utilise sur les espèces animales suivantes : chats, chiens, chevaux, vaches, ovins, cochons et volailles. Usage externe.

Réf. **002150** 

200 ml 



NOUVEAU SPRAY BLEU

Le spray bleu est un indispensable pour le nettoyage des plaies, morsures, sutures de vos animaux (chats, chiens, chevaux, vaches et cochons). Il contribue au soin et à la protection des peaux fragilisées des animaux en créant un film protecteur. Il soulage votre animal et contribue à son bien-être. Sa coloration bleue permet de rendre visible facilement les surfaces traitées. Le spray bleu s'utilise uniquement pour un usage externe. Conforme aux directives 75/324/EEC et 2007/45/EC.

Réf. **002100** 

400 ml 



NOUVEAU**THERMOMÈTRE DIGITAL****UKAL**

Affichage digital de 32 degrés à 43 degrés. Sonnerie pour indiquer la température calculée. Livré dans un étui.

Réf. **114062100**

Thermomètre
électronique à
sonnerie

**THERMOMÈTRE DIGITAL GRAND ÉCRAN****UKAL**

Grand écran. Affichage digital. Temps de mesure environ 20 secondes. Plage de mesure: 32.0 °C ~ 43.9 °C. Fonctionne avec une pile bouton 3 V lithium (CR2032) incluse. Matériaux ABS + TPE et acier inoxydable. Embout souple.

Réf. **114064**

Coloris assortis

**THERMOMÈTRE DIGITAL VÉTÉRINAIRE****UKAL**

Mesure de +32 °C à +44 °C avec une précision +/-0,1 °C. Arrêt automatique après 15 secondes. Avec anneau de suspension et cordon. Livré en blister avec mode d'emploi.

Réf. **114063**

Thermomètre
digital

**STÉTHOSCOPE**

Avec tube en PVC de 22" (56 cm), en Y. Embout d'écoute en polyéthylène. Disponible en plusieurs couleurs.

Réf. **114100**

Coloris assortis
Stock limité

**CISEAUX UNIVERSELS MULTI-COUCPE****KAMER**

Très bonne coupe à usages multiples : poils, bandes, cordon ombilical...

Réf. **114025**

Multi-coupe

**PINCE À CLAMPER****KAMER**

Pince à utiliser lors de suture.

Réf. **114080**

Pince à clamper





SEAU À VEUX COMPLET 8 L

Seau à veaux gradué 8 l en plastique. Très résistant. Il est équipé d'un fond incliné pour que tout le lait soit consommé et éviter le gaspillage. Fourni avec anse, clapet et tétine. Plastique de qualité alimentaire, non toxique. Hygiénique, facile à nettoyer. Grâce au support, il se retourne facilement pour sécher. Livré sans couvercle et sans support. 2 couleurs disponibles.

Réf. 120009630 

Seau complet transparent

Réf. 120009600 

Seau complet bleu



CLAPET SEUL

Clapet avec bille en verre.

Réf. 120009610 

Bleu 

Réf. 120009612 

Gris 



COUVERCLE TRANSPARENT POUR SEAU TETIBLUE ET TETICLEAR

Réf. 120009621 



PLAQUE D'ATTACHE

Réf. 120003004M 



SEAU NU

Seau à veaux livré nu, sans tétine et sans clapet. En plastique alimentaire. Stable et résistant pour une durée de vie optimale.

Réf. 120009632 

Seau nu transparent

Réf. 120009601 

Seau nu bleu



TÉTINE COMPATIBLE

Tétines compatibles avec les seaux TETIBLUE et TETICLEAR. Tétines de qualité supérieure, libres de nitrosamines. Longueur : 10 cm. **Boîte de 5.**

Réf. 120000940 

Rouge par 5 SHORE 50. 

Réf. 120009510 

Sable par 5 SHORE 50. 

Réf. 120009810 

Miel par 5 SHORE 35. 



JOINT DE RECHANGE POUR SEAU TETIBLUE ET TETICLEAR

Réf. 120009625 

Par 5

Réf. 120009626 

Par 100





SOCLE FLOTTANT INSUBMERSIBLE

La caractéristique de ce socle est sa capacité à flotter avec la tétine tournée vers le haut. Grâce à sa forme arrondie, il est très stable et insubmersible, spécialement conçu pour les systèmes d'alimentation à l'auge. La rondelle en inox garantit l'équilibre parfait du socle ; elle est intégrée dans la valve et n'est pas en contact avec l'aliment. Pour ce socle, le nettoyage et le remplacement de la tétine sont très pratiques et très rapides. Livré avec une tétine monté.

Réf. 120009  3 700393 911125

Diamètre : 120 mm
Hauteur : 130 mm 



SOCLE FLOTTANT MOYEN

La caractéristique de ce socle est sa capacité à flotter avec la tétine tournée vers le haut. La double bague de serrage évite la pénétration du lait, ce qui garantit l'étanchéité et la propreté du socle. Il est extrêmement pratique, facile à démonter et à nettoyer grâce à sa forme spéciale qui permet au veau de boire tout le lait contenu dans le seau.

Réf. 120009001  3 700393 911118

Diamètre : 80 mm
Hauteur : 130 mm 



SOCLE PLONGEANT LOURD

Après le remplissage du seau à lait, ce socle plonge au fond du seau. La tétine de ce socle plongeant demeure constamment tournée vers le haut, grâce à l'introduction d'une bague en inox au centre de la valve. Le remplacement de la tétine est une opération pratique et rapide.

Réf. 120009002  3 700393 911132

Diamètre : 75 mm
Hauteur : 130 mm 



SOCLE FLOTTANT PETIT

La caractéristique de ce socle est sa capacité à flotter avec la tétine tournée vers le bas. La partie en plastique ne contient pas d'élément d'équilibrage, ce qui oblige le veau à chercher la tétine par les côtés. Il est extrêmement pratique et facile à démonter pour le nettoyage du socle.

Réf. 120009003  3 700393 911149

Diamètre : 75 mm
Hauteur : 130 mm 



NOUVEAU

TÉTINE POUR SOCLE

Couleur : rouge. Compatible avec tous les socles sauf Réf. 120009. SHORE 42. **Par 3**

Réf. 120009210  3 700393 980718

Diamètre : 43 mm
Hauteur : 92 mm 



Compatible avec :



NOUVEAU

TÉTINE POUR SOCLE

Couleur : sable. Trou percé diamètre : 3 mm. Compatible avec le socle Réf.120009. SHORE 50. **Par 3**

Réf. 120009310  3 700393 980732

Diamètre : 46 mm
Hauteur : 120 mm 



Compatible avec :



NOUVEAU

TÉTINE POUR SOCLE

Couleur : sable. Compatible avec tous les socles sauf Réf.120009. SHORE 50. **Par 3.**

Réf. 120009120  3 700393 980725

Diamètre : 43 mm
Hauteur : 92 mm 



Compatible avec :



NOUVEAU

TÉTINE POUR SOCLE

Couleur : sable. Compatible avec tous les socles sauf Réf.120009. SHORE 50. **Par 3.**

Réf. 120009130  3 700393 980749

Diamètre : 45 mm
Hauteur : 100 mm 



Compatible avec :





NOUVEAU

TÉTINE À VEAUX PLONGEANTE ALUMINIUM COMPLÈTE

En aluminium. SHORE 50. Couleur sable. Livrées par paire.

Réf. 120007004 

Tétine pour socle aluminium par 4 

Réf. 120006 

Tétine plongeante aluminium par 2 

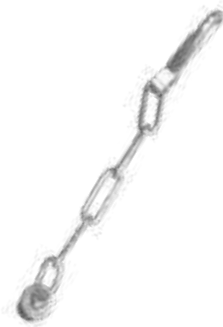

CHAÎNETTE POUR FLOTTEURS

Réf. 120007006



À l'unité.
Stock limité



NOUVEAU

TÉTINE À VEAUX SMB

Elles empêchent les fuites et elles garantissent un bon écoulement pour que le veau puisse téter sans difficultés. La tétine SMB s'adapte à tous les biberons dont l'orifice a pour diamètre 22 mm. La tétine s'adapte aux bouteilles pour veau. Livrée par paire. **Ces tétines sont compatibles avec le biberon Speedy Feeder et Antahi.**

Réf. 120038025 

Tétine SMB, par 25



TÉTINE LATEX RENFORCÉ

Tétine en latex pour seau à veaux et biberons.

Réf. 120005



Tétine latex renforcé par 2 



BIBERON VEAUX SEMI-CIRCULAIRE AVEC COUVERCLE 6 L

Biberon veau semi-circulaire avec couvercle, 6 l, collerette anti-perte. Son dos plat lui assure une très bonne stabilité contre la paroi à laquelle il est fixé par l'anse. Cette nouvelle version du seau possède maintenant un renfort métallique tout autour du couvercle pour un meilleur maintien de l'anse. Livré sans tétine.

Réf. 120015 

6 l

Réf. 1200241C 

Tétine en caoutchouc par 2



BIBERON À VEAUX EN PLASTIQUE CIRCULAIRE 7 L

Biberon veaux plastique, circulaire, 7 l. Sa forme conique permet un écoulement complet du lait. Se pose sur un support circulaire de la case d'allaitement. Livré avec : clapet, 2 tétines **caoutchouc** (Réf. 1200241C) sans support.

Réf. 120001



7 l

Réf. 120020



Clapet plastique blanc
À l'unité



Tétiblué**NOUVEAU****BIBERON À VEAUX EN PLASTIQUE**

À poignée, en plastique alimentaire. Graduation tous les 250 ml. Livré avec une tétine caoutchouc Réf. 120025. Couleur sable.

Réf. 120025001  3 338020 054084

2 l complet
(bouteille + tétine)

Réf. 120035001  3 338020 087198

3 l complet
(bouteille + tétine)

Réf. 120025002  3 700393 980756

Tétine sable
Longueur : 10 cm
Par 2

Réf. 120025006  3 338020 068906

Support métal
bouteille veaux 2 l

Réf. 120035006  3 338020 085705

Support métal
bouteille veaux 3 l

**BIBERON À VEAUX SPEEDY FEEDER**

Le Speedy Feeder est la bouteille à veau **3 vitesses**. Ces 3 vitesses contrôlent la prise d'air dans la bouteille. La tétine fixée au bas du capuchon permet de vider la bouteille entièrement. Tétine en forme de pis. Quand le veau tète, le lait gicle dans sa bouche en deux jets en forme de V. Cela stimule les papilles gustatives et le veau apprend vite à téter au biberon. **L'ORIGINAL !** Graduation tous les litres.

Réf. 120050  9 417027 034283

2,5 l

Réf. 120056  9 417027 200923

4 l

Réf. 120055  3 700393 912177

Couvercle et tétine
SPEEDY FEEDER

**SPEEDY DRENCHER**

L'ORIGINAL Speedy Drencher est un biberon de drenchage pour veaux avec les mêmes caractéristiques que le biberon Speedy Feeder : 3 débits d'alimentation, une poignée ergonomique, un col de flacon à grande ouverture et une base large pour une plus grande stabilité. Le couvercle et la sonde de drenchage sont adaptables sur le biberon Speedy Feeder. La longueur de la sonde est de 48 cm. Facilite l'administration du colostrum.

Réf. 120090  9 417027 200961

4 l

Réf. 120091  9 417027 177232

Embout pour Speedy
Drencher

**PÈSE COLOSTRUM AVEC ÉPROUVETTE**

Pèse colostrum complet comprenant un densimètre 1450-re (145R) 25-125g/l ; température d'étalonnage 20 °C ; une pipette de prélèvement avec poire et embout. Chaque instrument est conditionné en QP : étui PVC carré rigide emboîtable avec crochet.

Réf. 124062  3 700393 923173

Avec éprouvette

**RÉFRACTOMÈTRE ANTAHI COLOSTRUM**

Permet d'évaluer la densité du colostrum. Réfractomètre avec compensation automatique de température entre +10 °C et +30 °C. Échelle de 0 à 32 Brix. Livré avec un tissu de nettoyage, le tournevis pour l'étalonnage, la pipette d'aspiration ainsi que l'étui et pochette de transport.

Réf. 124070002  9 421904 214583

Réfractomètre
colostrum

**LE CONSEIL UKAL**

Quelle importance pour les nouveau-nés ?

Les nouveau-nés ne possèdent pas d'anticorps dans le sang, ce qui est un facteur critique pour le bon fonctionnement du système immunitaire. Le colostrum contient de grandes quantités d'anticorps et en est la principale source pour les nouveau-nés. Le colostrum réduit le risque de diarrhées et pneumonies et sauve des vies. Le réfractomètre permet de vérifier que le lait que l'on va donner aux nouveaux-nés est sain.

Le saviez-vous ? Le colostrum est le lait sécrété par les mammifères femelles en fin de gestation, c'est donc le premier lait ingéré après l'accouchement.



Basé au cœur de la Nouvelle-Zélande, Antahi développe des produits innovants et efficaces. Pour eux, le meilleur départ = santé optimale et productivité pour la vie. Ils ont développé une expertise puissante sur l'alimentation du veau et notamment le « démarrage ». Pourquoi Antahi? An = animal et Tahi = premier chez les Maoris. Si vous soignez vos animaux, ils s'occuperont de vous. Les produits Antahi sont conçus pour fonctionner avec l'animal, en obtenant le moins de stress possible et le meilleur résultat, ce qui facilite le travail et la vie des agriculteurs.

NOUVEAU

TRUSTI TUBER



Développé par un vétérinaire, le Trusti Tuber réduit significativement le stress et l'inconfort du veau. Ce biberon offre une efficacité prouvée : il réduit significativement de plus de 88 % les signes de stress et d'inconfort pour le veau par rapport aux tubes rigides.

2 en 1, il peut s'utiliser à la fois comme un biberon classique grâce à sa tétine, mais également comme un drencheur à l'aide du tube transparent. L'embout de drenchage est doux et flexible permettant un drenchage efficace et rapide.

Léger et ergonomique, le Trusti Tuber est facile d'utilisation et peut se tenir à une main. Son tube flexible est transparent pour un meilleur contrôle de l'écoulement. La valve est optimisée et performante permettant un débit rapide même avec du colostrum épais. Les tests indiquent une réduction de près de moitié du temps de drenchage.

La bague de blocage se règle en fonction du poids du veau pour un meilleur positionnement du tube flexible (de 20 à 140kg). Le Trusti Tuber d'Antahi s'utilise pour les veaux jusqu'à 200 kg mais également pour les moutons et chèvres adultes.

Réf. 120095001	TRUSTI TUBER 4 l		
Réf. 120096001	FLEXI TUBER 4 l		

NOUVEAU

BIBERON ANTAHI AVEC TÉTINE



Un biberon spécialement conçu pour le biberon avec le bouchon tétine peach et pour l'alimentation par sonde avec les «Antahi Tubers». Vanne de haute qualité pour un débit fiable et aucune fuite. 4 litres pour moins de remplissages. Ouverture large pour un remplissage facile et également facile à nettoyer. Embouchure en clip pour maintenir l'hygiène. Conception ergonomique pour petites et grandes mains. Large base pour terrain accidenté. Testé et approuvé par les éleveurs.

Réf. 120097001	4 l		
-----------------------	-----	--	--



SACS POUR COLOSTRUM 4L



Grande ouverture pour faciliter le remplissage et le nettoyage. Les sacs sont transparents et permettent ainsi de voir le contenu du colostrum et la diminution du niveau de colostrum pendant l'alimentation. Ces sacs sont réutilisables de par leur conception (durabilité et facilité de nettoyage). Attention, le nombre de ré-utilisations dépend de l'entretien du sac. Ils facilitent la pasteurisation et la décongélation est rapide. Grande capacité (**4 litres gelés à plat**). Poignée confortable.



Réf. 120098100 

Boîte de 10 

Réf. 120098500 

Boîte de 50

BROSSE INOX POUR SACS À COLOSTRUM



Permet un nettoyage optimal des sacs pour colostrum.



Réf. 120098 

Inox 



KIT SACS COLOSTRUM



Kit contenant des sacs à colostrum, une sonde avec la tétine « Peach teat » et une sonde trusti pour drencher.

Réf. 120095100 

4 sacs + tétine + sonde 

Réf. 120095200 

10 sacs + tétine + sonde 



PASTEURISATEUR POUR SACS À COLOSTRUM



Ce pasteurisateur est spécialement conçu pour la pasteurisation de poches à colostrum. Facile d'utilisation, très précis et à un bon rapport qualité/prix.

Ce pasteurisateur permet de pasteuriser facilement le colostrum dans les sacs Trusti afin de garder au mieux les anticorps présents dans le colostrum et surtout d'éviter les contaminations bactériologiques. 60 °C = température idéale pour pasteuriser ; pendant 60 min. 42 °C = température pour décongeler. Chauffage : dépend du degré de l'eau. Refroidissement : environ 30 min. Capacité d'eau : 27 litres. Écran digital.



Réf. 120098300 

2 sacs de 4 litres
Stock limité

SAC THERMIQUE POUR SACS À COLOSTRUM



Sac isolant pour maintenir le colostrum au chaud lors de l'alimentation ou du transport.

Réf. 120098400 

Sac thermique pour poche colostrum 





STALLION, marque Néo-Zélandaise, spécialisée dans les bacs d'allaitement. Depuis 1984, la marque conçoit, fabrique et distribue des solutions d'abreuvement pour les exploitations agricoles. Mobiles et robustes, ces bacs sont en polypropylène, 100% recyclables et offrent une protection optimale aux UV. Les tétines Peach Teat sont brevetées. Elles sont interchangeables et garantissent d'avoir toujours la tétine adaptée à la croissance des veaux.



BAC D'ALLAITEMENT COMPARTIMENTÉ

Bacs compartimentés permettant de séparer facilement les rations de lait pour les jeunes veaux. Facile à installer à l'aide des crochets en acier galvanisé. Bacs d'allaitement très robustes et stables.

- Réf. 120018103** 

Modèle MM3 - 3 places - 16 l
- Réf. 120018105** 

Modèle MM5 - 5 places - 25 l
- Réf. 120018106** 

Modèle Méga MM5 - 5 places - 40 l
- Réf. 120018110** 

Modèle Méga MM10 - 10 places - 66 l



BAC D'ALLAITEMENT NON COMPARTIMENTÉ

Bacs non compartimentés pour une ration unique pour le bétail. Facile à installer à l'aide des crochets en acier galvanisé. Bacs d'allaitement très robustes et stables.

- Réf. 120018200** 

Modèle RFC1 - 1 place - 6 l
- Réf. 120018300** 

Modèle BKT - 3 places - 10 l
- Réf. 120018115** 

Modèle FC5 - 5 places - 30 l
- Réf. 120018111** 

Modèle FC10 - 10 places - 80 l

DÉCOUVREZ NOTRE NOUVELLE GAMME DE BACS D'ALLAITEMENT.

Optez pour une configuration sur mesure en fonction de vos besoins en 2 étapes.

ÉTAPE 1

CHOISISSEZ LA CONTENANCE DÉSIRÉE

6 L • 10 L • 16 L • 25 L • 30 L
40 L • 66 L • 80 L

ÉTAPE 2

CHOISISSEZ LE TYPE DE COMPARTIMENT SOUHAITÉ :

- bacs compartimentés,
- bacs non compartimentés.

NOUVEAU**TÉTINE PEACH TEAT**

Reconnue pour sa naturalité, la tétine Peach Teat a pour particularité de ne pas laisser passer plus de liquide que ne le ferait naturellement le pis d'une vache, ce qui permet au veau de téter plus intensément qu'avec les tétines traditionnelles. Cela stimule le flux de salive et améliore le PH de l'estomac, ce qui entraîne une meilleure digestion. Les tétines favorisent la succion naturelle, ce qui permet au veau de téter à un débit optimal. Le clapet interne unique et breveté de la tétine Peach Teat retient le lait dans la tétine, ce qui la rend beaucoup plus réactive aux besoins du veau. L'ouverture est présente de part et d'autre de la tétine pour favoriser un flux homogène. En caoutchouc naturel, elles sont spécialement développées pour répondre aux bien-être des veaux. **La tétine rose est légèrement plus souple que la noire.**



Réf. 120018405



Noire - Par 50



Réf. 120018404



Rose - Par 50



Réf. 120018414



Rose par 10



Réf. 120018410



Noire - Par 5

**BASSINE HOLLANDAISE 16 L**

Diamètre : 36 cm

Réf. 122010



Capacité : 16 l

**BASSINE HOLLANDAISE 14 L**

Diamètre : 32 cm

Réf. 122011



Capacité : 14 l

**SEAU À VEAUX EN PLASTIQUE GRADUÉ**

Fond renforcé. Livré avec anse. Litrage exprimé en graduation. Mais les contenances véritables sont toujours supérieures d'au moins un litre. Sur demande spéciale et pour un minimum de 500 pièces, ces seaux peuvent être fabriqués dans le coloris de votre choix ou personnalisés par un logo ou autres marquages publicitaires.

Réf. 122013



Capacité : 14 l. Grad. 12 l

Réf. 122014



Capacité : 16 l. Grad. 14 l

Réf. 122015



Capacité : 16 l. Grad. 15 l

Réf. 122018



Capacité : 19 l. Grad. 18 l

**LE SAVIEZ-VOUS ?**

Service de personnalisation sur mesure à votre disposition. N'hésitez pas à nous contacter pour plus d'informations.





MUSELIÈRE SANS BRIDE POUR VEAUX KAMER

Muselière blanche pour veau sans bride. Très robuste. En polyéthylène haute densité.

Réf. 120011



Gris



MUSELIÈRE RIGIDE GRAND MODÈLE KAMER

Muselière grand modèle pour veau d'engraissement (race lourde). Diamètre : 18 cm. En polyéthylène haute densité.

Réf. 120011002



Blanc
Stock limité



MUSELIÈRE POUR VEAUX EN NYLON BLANC AVEC BRIDE KAMER

En nylon.

Réf. 120012



Blanc



THERMOMÈTRE À LAIT EN CAGE PLASTIQUE

Thermomètre pour charcuterie, le lait ou le vin avec gaine de protection brevetée en polypropylène blanche, idéal pour contact alimentaire. Crochet spécial breveté pour le réglage de la hauteur. Le thermomètre avec sa gaine peut être stérilisé au lave vaisselle. Thermomètre sans mercure. Fabriqué en France. Température : -10 °C à 120 °C. Hauteur : 35 cm. Possibilité de personnalisation sur demande.

Réf. 124061



Blanc



RÉCHAUFFE LAIT TÉFLON

Permet de chauffer le lait et de maintenir sa température. Surface d'échange importante pour faciliter la chauffe. Appareil étanche. Protection contre les projections. Grande stabilité. Le téflon est une matière qui évite l'incrustation du lait. N'accroche pas.

Réf. 120400



Téflon



RÉCHAUFFE LAIT ALUMINIUM

Permet de chauffer le lait et de maintenir sa température. Surface d'échange importante pour faciliter la chauffe. Appareil étanche. Protection contre les projections. Grande stabilité.

Réf. 120300



Aluminium



RÉCHAUFFE LAIT POWERHEAT

Réchauffe le lait en un minimum de temps. Consommation réduite en énergie. Contrôle facile de la température. Élément chauffant plat diffusant rapidement la chaleur. Forme brevetée innovante permettant un nettoyage plus facile de l'élément chauffant et des pièces en contact avec le lait. Témoin lumineux et signal sonore lorsque la température souhaitée est atteinte. Arrêt automatique contre la surchauffe du lait. Poignées et panneau de contrôle ergonomiques. Aluminium / Stable et étanche (IPX7). Idéal pour une utilisation avec seau de 8 l. Profondeur d'utilisation : dès 150 mm. Hauteur de travail ergonomique à 90 cm. Ø : 165 mm. Faible poids : 2,8 kg.

Réf. 120500

Aluminium

**RÉCHAUFFE LAIT POWERHEAT DIGITAL**

Réduit la formation de germes et protège la santé de vos animaux. **Affichage digital facilement lisible** même avec peu d'éclairage. Revêtement téflon PTFE. Réchauffe le lait en un minimum de temps. Consommation réduite en énergie. Ajustement facile de la température par degré. Élément chauffant plat diffusant rapidement la chaleur. Mémoire de la dernière température. Forme brevetée innovante permettant un nettoyage plus facile de l'élément chauffant et des pièces en contact avec le lait. Témoin lumineux et signal sonore lorsque la température souhaitée est atteinte. Arrêt automatique contre la surchauffe du lait. Poignées et panneau de contrôle ergonomiques. Stable et étanche (IPX7). Idéal pour une utilisation avec seau de 8 l. Profondeur d'utilisation : dès 150 mm. Hauteur de travail ergonomique à 90 cm. Ø : 165 mm. Faible poids : 2,8 kg.

Réf. 120600

Téflon

**FOUET À LAIT**

Réf. 124070036

Fouet et manche tout inox 35 cm



Réf. 124070037

Fouet et manche tout inox 40 cm



Réf. 124070042

Fouet inox et manche court bois 40 cm





AIMANT STOMACAL EN CAGE KAMER

Cet aimant très puissant prévient les accidents par ingestion de corps étrangers métalliques. La nouvelle forme de la cage assure une attraction et un positionnement optimal des corps étrangers. Longueur 100 mm. S'administre avec le guide pousoir Réf. 111019.



Réf. 111001  3 338020 008674

À l'unité

Réf. 111001012  3 700393 910500

Boîte de 12 



AIMANT STOMACAL NU KAMER

Cet aimant très puissant prévient les accidents par ingestion de corps étrangers métalliques. S'administre avec le guide pousoir Réf. 111019. Dimensions : 15 x 55 mm.

Réf. 111002  3 338020 008681

Boîte de 6  36

Réf. 111003  3 338020 050000

Boîte de 12  16



GUIDE POUSSOIR POUR AIMANT KAMER

En acier nickelé, il retient l'aimant pendant l'opération de mise en place du guide. Pour aimant nu et en cage. Diamètre interne 35 mm.

Réf. 111019  3 338020 008698

Longueur 55 cm  25



LANCE BOLUS DOUBLE POIGNÉE PISTOLET KAMER

En acier inoxydable. Poignée en aluminium qui garantit une bonne prise en main. Permet de pousser deux aimants ou 2 bolus en même temps. Diamètre de la tête : 25 mm. Longueur de la tête : 75 mm.

Réf. 111050100  3 700393 963247

Longueur : 46 cm  5



LANCE BOLUS INOX KAMER

En acier inox. Il retient l'aimant pendant l'opération de mise en place du guide.

Réf. 111050026  3 338020 056231

Diamètre 26 mm ressort métal  50



TROCARD BOVINS ROND KAMER

Trocarter pour percement de la panse en cas de météorisation. S'utilise lorsque la sonde n'a pas donné satisfaction.

Réf. 111114  3 338020 008766

Longueur 22 cm  60

Réf. 111116  3 338020 008780

Longueur 12 cm  100

LES 4 B DE L'ÉCORNAGE**Le Bon moment**

Le plus tôt possible et avant 4 semaines : plus ils sont jeunes, plus ils sont faciles à manipuler.

À cet âge les veines se trouvent juste sous la peau.

La Bonne contention

Un veau qui ne bouge pas représente un écornage plus facile pour l'éleveur. Cela représente 80% de la réussite d'un écornage.

La Bonne technique

Tondre préalablement pour bien localiser les cornillons. Cautériser en 10 secondes maximum sans presser trop fort. Faire un sillon de 4-5 mm. Une cautérisation, pas une brûlure.

La Bonne gestion de la douleur après écornage

Appliquer un spray nettoyant qui refroidit la cautérisation. Nous vous conseillons d'utiliser la gamme KRUUSE. Traiter contre les mouches. Laisser sous observation prudente les 48h suivantes. Éviter de mettre les animaux dehors par temps humide.

**POURQUOI ÉCORNER ?***Pour des raisons de praticité :*

- Accès au cornadis plus facile
- Gain d'espace
- Manipulation plus sécurisante

Pour des raisons de sécurité :

- Éviter les accidents avec l'éleveur
- Éviter les accidents entre animaux

Pour des raisons économiques :

- Une peau impactée diminue la rentabilité

Différentes méthodes proposées :

- Fer électrique ou gaz

**ÉCORNEUR À GAZ**

Sans fil, l'écorneur à gaz NETHORN offre une autonomie de ± 2 heures. 3 secondes par corne sont suffisantes grâce à sa puissance de 350 W et sa montée en température en moins de 2 minutes.

L'écorneur NETHORN est sans flamme apparente et dispose, pour sa mise en route, d'un allumage automatique piezo qui peut être changé sans outil en quelques secondes.

Il s'agit d'un appareil sécurisé pour une utilisation en milieu humide, qui fonctionne dans toutes les positions et jusqu'à -10 °C. Léger 770 g.

Embout diamètre 19 mm fourni, **2 cartouches propène/propane/butane incluses**. Fonctionne aussi pour les caprins (embout non fourni).



Réf. 103016



Livré avec 2 cartouches

**CARTOUCHE DE GAZ POUR ÉCORNEUR**

Réf. 103016100

60 g - Butane/
Propane/Propène**CARTOUCHE DE GAZ POUR ÉCORNEUR**

Cartouche de gaz pour écorneur.

Réf. 103015446



60 g - Butane/Propane/Propène



Réf. 103401556



340 g - Butane/Propane

**ÉCORNEUR À GAZ ARKOS BOVINS**

La nouvelle génération du pistolet écorneur Express. Monte plus rapidement en température. Léger : 470 g. Sans fil/ Autonome. Allumage Piezo intégré. T° : 700 °C / 1292 °F, T° max atteinte en moins de 3 minutes. Sécurité : position « Verrouillage », position « Fonctionnement ». Facile à manier : poignée bi-matière antidérapante, forme pistolet assurant une bonne prise en main. Pied support. Embout réversible Ø int. 17 et 19 mm, permet de s'adapter au mieux aux différentes races de veaux. Embout complémentaire Ø 15 mm disponible. Auto-maintenance : changement de la gâchette/Piezo et de l'injecteur, sans outil. Fonctionne avec la cartouche de gaz Réf. 103015446. Livré en mallette.



Réf. 103015144



Livré avec 1 cartouche





ÉCORNEUR ÉLECTRIQUE COSMOS BOVINS

L'écorneur électrique Cosmos avec son embout d'origine spécial Bovins Ø 16 mm, fonctionne de façon autonome sur batterie lui assurant une grande autonomie et permettant un écornage jusqu'à 40 animaux avant recharge. Toujours prêt à l'emploi, il chauffe et refroidit quasi instantanément. Son système unique breveté, fait qu'il s'arrête automatiquement lorsque le cycle d'écornage de 10 secondes est achevé. C'est ainsi la garantie d'un écornage de qualité pour l'éleveur, qui sait toujours, en temps réel, à quel moment son action est terminée. Grâce à son mode autonome, la contention est grandement simplifiée dans le parfait respect du bien-être de l'animal. Doté de très nombreuses innovations techniques comme son fil circulaire fermé ou son témoin de charge incorporé, il apporte à l'opérateur un gain de temps réel et permet des interventions en toute sécurité. Plus besoin d'ininterminables rotations pour un écornage qui devient alors une simple formalité.

Réf. 103017200 Sur secteur  3 189640 001268 



ÉCORNEUR AVEC TRANSFORMATEUR SAROS

Rapide, puissant, simple. Innovation écologique : moins d'énergie consommée pour plus de puissance de chauffe. Poignée légère et ergonomique : protection de la main de l'utilisateur contre les risques de brûlures.

- Rapide : < 5 minutes pour chauffer
- Puissant : > 600 °C
- Léger : poignée de 360 g
- Longueur du câble : 4 m
- Basse tension : 24 V
- Transformateur IP68 : permet de travailler dans des endroits humides
- Embout de diamètre 17 mm
- Garantie de 2 ans

Réf. 103018 Sur secteur  3 189640 230002 



ÉCORNEUR ÉLECTRIQUE 24 V COMPLET UKAL

Pour l'écornage des veaux. L'embout atteint 600 °C. Livré complet avec transformateur de sécurité 24 V. Support pour fer intégré. Longueur de câble 4 m. Puissance 250 W. Livré avec un embout de 17 mm.

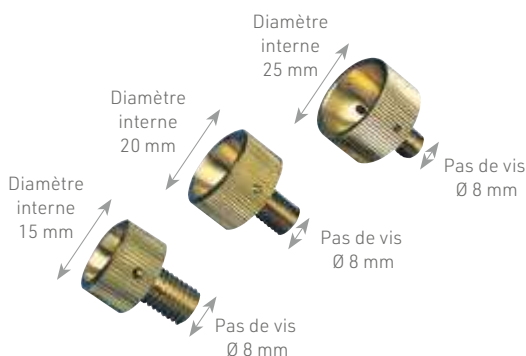

Réf. 103290100 24 V  4 038704 008028





EMBOU POUR ÉCORNEUR



Pour l'écorneur 103301001.

Réf. 103302015 Diamètre 15 mm **Stock limité**  3 338020 001583 

Réf. 103302020 Diamètre 20 mm **Stock limité**  3 338020 001590 

Réf. 103302025 Diamètre 25 mm  3 338020 001606 

ÉCORNEUR BARNES MÉCANIQUE

Manche métal. Permet de sectionner des cornillons sur des bovins jusqu'à 6 semaines.

Réf. 103307002 

Diamètre 13 mm 
Stock limité

Réf. 103307003 

Diamètre 17 mm 
Stock limité



PÂTE D'ÉCORNAGE



Pour l'écornage des veaux de moins de 3 semaines. En seringue avec graduation. Produit corrosif, à utiliser avec précaution. Consultez le mode d'emploi.

Réf. 103306 

45 g  



CRAYON POUR ÉCORNAGE

Pour l'écornage des veaux de moins de 3 semaines. Produit corrosif, à utiliser avec précaution. Merci de suivre les recommandations d'utilisation.

Réf. 103305 

8 g 



SCIE FIL EXTRA KAMER

Pour écornage des bovins adultes et pour embryotomie. Fil extrêmement résistant à l'usure. S'utilise avec les poignées scie-fil, Réf. 103312.

Réf. 103311 

12 m 



SCIE FIL SUÉDOIS

Pour écornage des bovins adultes et pour embryotomie. Qualité vétérinaire.

Réf. 103310 

10 m 



ANNEAU CONTENTION VEAUX KAMER

En acier galvanisé. Se fixe à l'aide de 2 goupilles sur la tubulure verticale d'un cornadis veau. Consiste à immobiliser l'orientation de la tête du veau dont le mufle est engagé à l'intérieur de l'anneau. Livré avec une corde. Consultez le mode d'emploi.

Réf. 103315 

Acier galvanisé

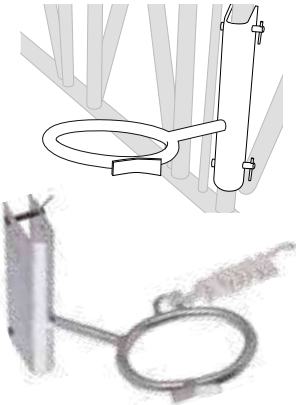

POIGNÉE SCIE FIL



S'utilise avec le scie-fil, Réf. 103311, ou avec Réf. 103310. Rainures anti-glisse. Livrées par paire.

Réf. 103312 

Livrées par 2 





KAMER

Il faut procéder en 2 temps et donner deux coups de pince, décalés de 1 à 2 cm :

Repérer le cordon testiculaire. Bloquer le cordon entre les mâchoires de la pince pendant 5 minutes. Répéter 1 cm plus bas sur le même cordon testiculaire. L'espace non écrasé permet de maintenir l'irrigation du scrotum et évite la gangrène. Effectuer la même opération sur le deuxième cordon testiculaire.

Ne jamais effectuer de castration simultanée des 2 cordons. Elle risque d'être imparfaite et d'endommager la pince.

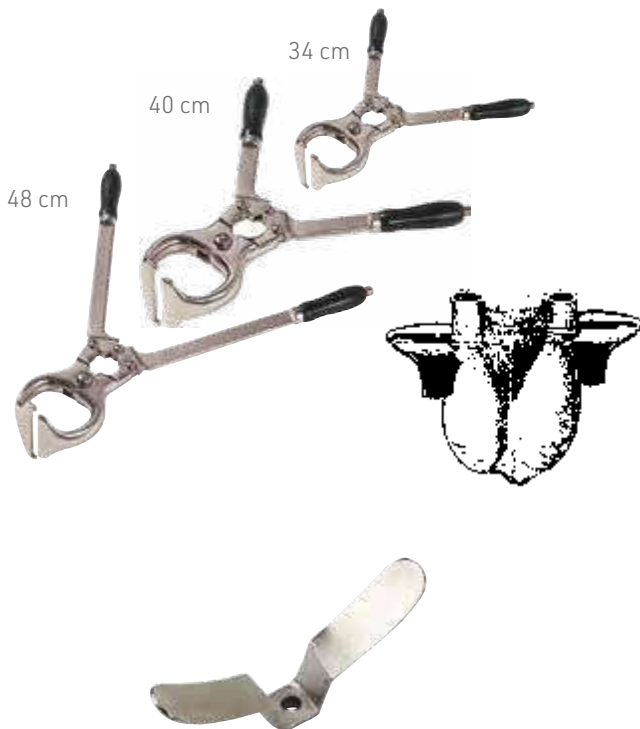

PINCE À CASTRER

KAMER

Pince articulée, avec arrêt de fermeture. Fabrication en acier nickelé de haute qualité. Livrée avec une clé de serrage. La castration avec une pince à castrer s'effectue dès que les testicules ont atteint leur fermeté définitive (pas leur taille définitive), avant l'âge de 6 mois. La pince à castrer permet d'écraser le cordon testiculaire à travers la peau du scrotum. La pince doit être stockée ouverte après utilisation et nettoyage.

Réf. 102223035	34 cm	3 338020 001460	10
Réf. 102223040	40 cm	3 338020 001477	8
Réf. 102223048	48 cm	3 338020 001484	6
Réf. 9102223048CLE	Clé de serrage	3 700393 939280	

GENOUILLÈRE EN MÉTAL

KAMER

Adaptable sur les différentes pinces à castrer. À l'unité.

Réf. 102224	Métal	3 338020 001491	120
-------------	-------	-----------------	-----

Contention



LÈVE-TÊTE VINK



Vink

Il permet de maintenir le mufler de l'animal en hauteur parallèle au corps. Immobilisé dans cette position, il est aisé de faire déglutir sans perte les produits de drogeage ou les compléments minéraux et vitaminiques.

Réf. 104500	Lève-tête VINK	8 719558 130931	
-------------	----------------	-----------------	--

**ANTITÊTEUR KAMER
À POINTES RÉGLABLES À VIS**



En aluminium. Branche de réglage mobile. Vis papillon de serrage. Pour une contention semi-permanente. Le plus populaire des antitêteurs.

Réf. 104441	
Aluminium	



PINCE POSE-ANNEAUX ANTITÊTEURS KAMER

Le côté « recto » permet la pose des anneaux antitêteurs. Le côté « verso » permet d'ôter l'anneau antitêteur. Poignée anti-glisser.

Réf. 104440	
Pince pose-anneaux	



Recto : poser

Verso : retirer

**ANTITÊTEUR KAMER
À RESSORT AVEC POINTES**

Antitêteur avec disque en aluminium et serrage par ressort. Pose et dépose rapide. Avec pointes.



Réf. 104439001	
Aluminium	







**ANTITÊTEUR PLASTIQUE KAMER
À POINTES**



Pratique, efficace, économique. Réglage de l'espace nasal par vis. Évite les blessures de la cloison nasale. Pour veaux et petits animaux. Vendus par 2, 5 ou 12.



Réf. 104446000	
Petit modèle x 2	



Réf. 104446100	
Petit modèle x 5	



Réf. 104200000	
Petit modèle x 12	

Réf. 104446001	
Moyen modèle x 2	

Réf. 104446101	
Moyen modèle x 5	

Réf. 104201001	
Moyen modèle x 12	



Réf. 104446002	
Grand modèle x 2	



Réf. 104446102	
Grand modèle x 5	





**ANNEAU KAMER
ANTITÊTEUR EN MÉTAL**

Pour une contention de longue durée. Existe en 4 tailles : Modèle 1^{er} jour. Petit modèle, pour bovins jusqu'à 5 mois. Moyen modèle, pour bovins de 5 mois à 24 mois. Grand modèle, pour bovins adultes (plus de 2 ans).

Réf. 104440000	
Modèle 1 ^{er} jour x 5	

Réf. 104440001	
Petit modèle x 5	

Réf. 104440002	
Moyen modèle x 5	

Réf. 104440004	
Grand modèle x 2	



COMMENT CHOISIR LA TAILLE DE L'ANNEAU ?

MODÈLE	Modèle 1 ^{er} jour	Petit Modèle	Moyen Modèle	Grand Modèle
ÂGE	Naissance	Jusqu'à 5 mois	de 5 à 24 mois	Plus de 24 mois
RÉFÉRENCES	104440000	104440001	104440002	104440004
		104446000	104446001	104446102
		104446100	104446101	104446002
		104200000	104201001	104202002



PINCE MOUCHETTE À COULANT KAMER

Les deux boules assurent une prise parfaite dans les naseaux.
Longueur 19 cm.

Réf. 104412  3 338020 001811

Acier forgé nickelé  64

Réf. 104412S  3 338020 058402

Inox **Stock limité**  64



PINCE MOUCHETTE SANS CHAÎNE KAMER

Pince très robuste. Livrée sans chaîne de maintien. Présence de deux trous permettant le passage d'une corde de serrage. Longueur 20 cm.

Réf. 104416001  3 338020 035076

Acier forgé nickelé  44



PINCE MOUCHETTE KAMER

Pour une prise rapide.
Longueur du manche : 44 cm.

Réf. 104414  3 338020 041930

Acier  25



PINCE MOUCHETTE À RESSORT SPIRALE KAMER

Permet une prise et une relâche rapide. Système anti-panique. Très robuste. Longueur 17 cm.

Réf. 104413  3 338020 001828

Acier forgé chromé  50



ANNEAU TAUREAU EN ACIER NICKELÉ KAMER

Se posent sans pince. Affûtage auto-perçant. Ouverture plane des branches. Les diamètres indiqués sont internes et en mm. Livrés avec vis auto-cassante.

Réf. 104420050 Ø 50 mm  3 338020 039067  178

Réf. 104420060 Ø 60 mm  3 338020 001866  80

Réf. 104420070 Ø 70 mm  3 338020 001873  96

Réf. 104420080 Ø 80 mm  3 338020 001880  48

Réf. 104420090 Ø 90 mm  3 338020 001897  96

Réf. 104420100 Ø 100 mm  3 338020 001903  48



ANNEAU TAUREAU EN LAITON KAMER

Se pose sans pince. Affûtage auto-perçant. Ouverture plane des branches. Les diamètres indiqués sont internes et en mm. Livré avec vis auto-cassante.

Réf. 104421050 Ø 50 mm  3 338020 039074  80

Réf. 104421060 Ø 60 mm  3 338020 001910  178

Réf. 104421070 Ø 70 mm  3 338020 001927  48

Réf. 104421080 Ø 80 mm  3 338020 001934  48

Réf. 104421090 Ø 90 mm  3 338020 001941  96

Réf. 104421100 Ø 100 mm  3 338020 001958  48

CANNE DE MAQUIGNON

KAMER

En plastique. Couleurs assorties.

Réf. 104402101



Canne droite Ø 25 mm
Longueur : 98 cm



98 cm

ENTRAVE FLANC ZINGUÉE QUALITÉ SUPÉRIEURE

UKAL

Entrave flanc réglable en longueur et robuste. Garantie 2 ans. Livrée avec embouts, caoutchouc et ressorts. Recommandée pour tout éleveur. C'est le moyen le plus sûr, facile, efficace et humain pour éviter les coups de pied. Immobilise l'animal des deux côtés. Permet de maintenir un animal calme pendant un soin ou toute autre manipulation. Réglable en longueur.

Réf. 104409



Zinc - En carton



Réf. 104409001



Zinc. Livrée montée
Sans carton



ANT-RUADE TYPE US

KAMER

Très robuste. Manivelle de réglage de l'écartement.

Réf. 104410



Anti ruade



ENTRAVE FLANC EN INOX HAUT DE GAMME

Nouveau système de fermeture rapide. Emballage individuel avec embout. Garantie 2 ans. Ressort en inox à vis "à tirette". Ressort correspondant Réf. 9104451R (par 1) ou 104448 (par 2).

Réf. 104409010



Inox



KIT POUR ENTRAVE FLANC STANDARD

KAMER

Pour Réf. 104 409 et 104 409 001.

Réf. 104449



2 ressorts et 2 embouts. Noir. 6 mm



Réf. 9104450E



2 embouts. Bleu et rouge. Pour Réf. 104409010



Réf. 104450



Embout noir à l'unité



ENTRAVE NYLON TRIPLE RÉGLAGE

KAMER

Entrave en nylon, triple réglage de l'entrave à la courroie et aux pattes. Très haute qualité.

Réf. 104411100



Bleue



CORRESPONDANCES ENTRAVES ET RESSORTS

RESSORTS	ENTRAVES
104451009	104409
104451009	104409001
9104451R (X1) ou 104448 (X2)	104409010
9104451R (X1) ou 104448 (X2)	104409020

RESSORT POUR ENTRAVE FLANC

KAMER

Réf. 104451006



Par 6
Diamètre : 6 mm



Réf. 104451009



Par 6
Diamètre : 9 mm



Réf. 104448



Par 2.
Pour la Réf. 104409010





CORDERIE PALUS

Nichée au cœur de la Corrèze, la Corderie familiale Palus est devenue au fil des années, un exemple en matière de fabrication de cordages en fils mécaniques et à la main. Depuis 1908, la corderie artisanale Palus est reconnue pour son savoir-faire ancestral alliant tradition et modernité. Elle a su conserver son savoir-faire traditionnel tout en intégrant des moyens de production plus modernes. Cette maîtrise complète de l'ensemble de la fabrication assure une qualité de production et de finition élevée pour le bien-être de l'animal et de l'éleveur.

LONGE EN PPTEx



Le PPTex est une fibre synthétique aspect chanvre. Cette fibre est imputrescible et flotte. Le PPTex est une véritable révolution dans le monde du cordage : vous bénéficiez d'une corde de qualité à l'aspect naturel sans les désagréments habituels du chanvre (odeur, usure prématurée...). Existe en plusieurs tailles et diamètres. Vendues par 12.



Réf. 121115001V		3 700393 931215		
Diamètre 12 mm - 2,5 m				
Réf. 121116001V		3 700393 931178		
Diamètre 14 mm - 2,5 m				
Réf. 121117001V		3 700393 931130		
Diamètre 14 mm - 4 m				

LONGE EN PP



Le polypropylène est une matière synthétique imputrescible et traitée anti UV. Coloris assortis. Existe en plusieurs tailles et diamètres. Vendues par 12.



Réf. 121113002		3 700393 926150		
Diamètre 12 mm - 1,5 m				
Réf. 121000000		3 700393 926396		
Diamètre 12 mm - 2 m				
Réf. 121116002		3 700393 926266		
Diamètre 16 mm - 3,5 m				

LONGE EN SISAL/PP



Existe en plusieurs tailles. Vendues en vrac par 12.



Réf. 121115V	Diamètre 12 mm 2 m		3 700393 931192		
Réf. 121116V	Diamètre 14 mm 2,50 m		3 700393 931161		
Réf. 121116003	Vert Diamètre 16 mm 3,5 m		3 700393 926273		
Réf. 121113001	Orange Diamètre 8 mm 1,5 m		3 700393 926129		

LONGE EN SISAL



Le Sisal est une fibre naturelle issue de la feuille d'Agave (agave sisalana) et est particulièrement solide. Elle possède une très large gamme d'applications grâce à sa bonne résistance et son odeur neutre. Naturel, écologique et biodégradable. Existe en plusieurs tailles et diamètres. Vendues par 12.

Réf. 121116004 3 700393 926280

Diamètre 16 mm - 3,5 m

Réf. 1211113 3 700393 926143

Diamètre 8 mm - 1,5 m

Réf. 1211114 3 700393 926136

Diamètre 8 mm - 2 m



LONGE EN CHANVRE ET PP



Vendues par 12

Réf. 121112101 3 700393 926358

Diamètre 10 mm - 2 m

Réf. 121112102 3 700393 926365

Diamètre 12 mm - 2 m

Réf. 121112103 3 700393 926372

Diamètre 14 mm - 2 m

Réf. 121112104 3 700393 926389

Diamètre 16 mm - 2 m



LONGE EN CHANVRE



Le chanvre est une fibre naturelle qui est encollée puis polie selon les mêmes méthodes traditionnelles de la cordierie mécanique depuis 1908. Les avantages du chanvre sont nombreux : Très bonne tenue en main, ne brûle pas. Résistant à la chaleur et à l'abrasion. Faible allongement. 100% biodégradable. Existe en plusieurs tailles et diamètres. Vendues par 12.

Réf. 1211112 Diamètre 8 mm - 2 m 3 700393 926297

Réf. 121112001 Diamètre 10 mm - 2 m 3 700393 926303

Réf. 121112002 Diamètre 12 mm - 2 m 3 700393 926327

Réf. 121112003 Diamètre 14 mm - 2 m 3 700393 926334

Réf. 121112004 Diamètre 16 mm - 2 m 3 700393 926341



LICOL EN PPTEx



Le PPTex est une fibre synthétique aspect chanvre, imputrescible et sans odeur. Vendus par 12.

Réf. 121110001V Diamètre 12 mm - 3 m 3 338020 045853





LICOL EN PP BICOLORE



Le polypropylène est une matière synthétique imputrescible et résistant aux intempéries. Vendus par 12.

Réf. 121110003	Bleu blanc Diamètre 16 mm - 3 m	3 700393 926167		
Réf. 121110004	Bleu Diamètre 16 mm - 3,5 m	3 700393 926174		



LICOL EN SISAL



Naturel, écologique et biodégradable, le sisal est très résistant. Vendus par 12.

Réf. 121110006	3 700393 926259		
Diamètre 16 mm - 3,5 m			



LICOL EN SISAL/PP



Vendus par 12.

Réf. 121111V	3 338020 042302		
Diamètre 14 mm - 4 m			
Réf. 121110005	3 700393 926181		
Orange blanc Diamètre 16 mm - 3,5 m			

LICOL DE PRÉSENTATION POUR VACHES



Nylon très robuste. Réglage au niveau de la têtière. Passant renforcé cuir. Chaîne jugulaire et anneau de fixation. Livré sans longe. Hauteur : 47,5 cm, pourtour : 64 cm, largeur : 4 cm. **Fabrication européenne.**



Réf. 121103	3 338020 055029		
Jaune et noir			

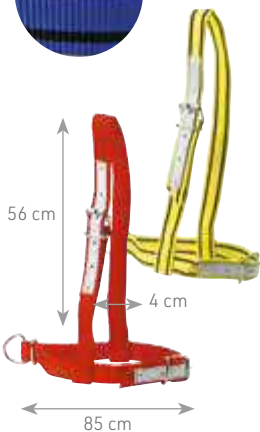

LICOL EN NYLON POUR VACHES



Résistant. Deux passants de réglage (têtière et muselière) renforcés. **Fabrication européenne.**

Réf. 121107	3 338020 058549		
Jaune et noir			
Réf. 121107003	3 338020 058570		
Rouge			
Réf. 121107006	3 338020 058587		
Bleu			

**COLLIER KAMER
EN NYLON POUR VACHES**

Colliers en nylon très robustes. Très belle qualité. Anneau d'attache. 125 cm x 4 cm. Épaisseur 5 mm. **Fabrication européenne.**

Réf. 121161002  3 338020 076123

Noir 

Réf. 121161003  3 338020 076130

Rouge 

Réf. 121161006  3 338020 076147

Bleu UKAL 



**COLLIER KAMER
EN NYLON DE QUALITÉ
SUPÉRIEURE POUR TAUREAU**

Colliers en nylon très robustes de par leur largeur et leur double fermeture. Renfort cuir du passant. Anneau d'attache. Longueur 1,70 m, largeur 7 cm. **Fabrication européenne.**

Réf. 121126010  3 700393 918810

Jaune et noir 

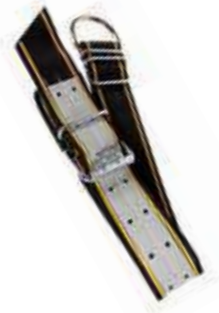

**COLLIER KAMER
EN NYLON DE QUALITÉ
SUPÉRIEURE POUR VACHE**

Le haut de gamme. Collier 1,30 m. Renfort en cuir au passant de réglage. Finition exceptionnelle. Boucle 6 x 4 cm. **Fabrication européenne.**

Réf. 121128006C  3 700393 920394

Bleu 



**COLLIER KAMER
EN NYLON POUR VEAU**

Renforcement en cuir du passant de réglage. Livré avec touret d'attache. **Longueur 80 cm, largeur 4 cm.** Existent en plusieurs coloris, permettant une distinction des lots. **Fabrication européenne.**

Réf. 121122  3 338020 010707

Jaune et noir  

Réf. 121122003  3 338020 044313

Rouge  

Réf. 121122006  3 338020 044320

Bleu foncé  

Réf. 121122008  3 338020 044337

Vert  



**LICOL KAMER
POUR VEAU**

Ce licol pour veaux est fabriqué en nylon de haute qualité. Finition cuir. Boucle de serrage. **Fabrication européenne.**

Réf. 121139  3 700393 915444

Bleu  







ROGNE PIED KAMER 30 CM AIGUISÉ

Réf. 106625  3 338020 002696
Acier laqué noir 30 cm 





COUPE-ONGLONS KAMER UNE MAIN

Réf. 106601  3 338020 043231
Coupe-onglons une main 



COUPE-ONGLONS KAMER ARTICULÉ PEINT



Grande démultiplication. Mâchoires puissantes à lames interchangeables. Pour attaque horizontale de la corne. Poignées anti-dérapantes. Longueur totale 41 cm.

Réf. 106602  3 338020 002429
41 cm 



COUPE-ONGLONS KAMER PROFESSIONNEL

Tête ronde à mâchoires croisées. Permet une attaque latérale de la corne.

Réf. 106604  3 338020 043040
Acier nickelé 



RÂPE À SABOTS KAMER PLATE



Double grain (fin et gros). Manche en plastique. Longueur : 35 cm environ.



Réf. 106621  4 019003 004287
35 cm avec manche 



DISQUE UKAL ABRASIF SPÉCIAL ONGLONS

Spécial pour le parage des ongles des vaches. S'adapte sur toutes les meuleuses courantes. Alésage 22 mm. **Livrés par 5.**



Réf. 106681120  3 700393 929373
Ø 115 mm 

Réf. 106681220  3 700393 929366
Ø 125 mm 







DISQUE À SABOTS

La granulométrie du disque évite l'encrassement de celui-ci et l'échauffement du pied. Alésage 22 mm.

Réf. 106690115  3 338020 048007
Grain moyen Ø 115 mm 

Réf. 106690125  3 338020 048014
Grain moyen Ø 125 mm 

Réf. 106691115  3 338020 048038
Gros grain Ø 115 mm 

Réf. 106691125  3 338020 048045
Gros grain Ø 125 mm 



DISQUE DL

Légereté et robustesse alliant efficacité de la coupe et durée de vie incomparables ! Pas d'échauffement du pied, pas de poussière ni fumées. Un jeu de lame traite plus de 400 bovins. Lame en tungstène.

Réf. 106695001  3 700393 900143
Disque DL - Ø 115 mm 

Réf. 106695002  3 700393 900518
Lame et jeu de vis 



DISQUE DL SOFT



Coupe moins agressive grâce au positionnement des lames. Elles peuvent être utilisées des 2 côtés.

Réf. **106695101** 

Disque DL soft
Ø 115 mm  

Réf. **106695102** 

Lame de rechange /
par 1 

Réf. **106695102SET** 

Lames de rechange /
par 7 



RÉNETTE BLACK BLUE



Rénette de qualité supérieure. Lame avec manche d'une seule pièce. Manche noir. Forme ergonomique. Lame en acier traité. Existe en plusieurs versions.

Réf. **106609BB1** 

Lame large droite  

Réf. **106609BB2** 

Lame large gauche  

Réf. **106609BB3** 

Lame large double 

Réf. **106609BB4** 

Lame fine droite 

Réf. **106609BB5** 

Lame fine gauche  



RÉNETTE ANNULAIRE BLACK BLUE



Lame en acier. Manche en bois. Très belle finition.

Réf. **106613BB** 

Rénette annulaire  



UKAL

RÉNETTE PROFESSIONNELLE EXTRA HAUT DE GAMME

La rénette professionnelle ! Manche en bois. Haute qualité de coupe grâce à ces lames « super » tranchantes. Lame large, longueur 65 mm.

Réf. **106609001** 

Lame large droite 

Réf. **106609002** 

Lame large gauche 

Réf. **106609003** 

Lame large double 



RÉNETTE LE PAREUR





Lame en acier. Manche en bois ergonomique pour une meilleure prise en main. Très belle finition. 1^{er} prix.

Réf. **106612001** 

Lame large droite  

Réf. **106612002** 

Lame large gauche  

Réf. **106612003** 

Lame large double  



RÉNETTE ANNULAIRE



Lame en acier. Manche en bois. Excellent rapport qualité-prix.

Réf. **106613** 

Rénette annulaire standard  





PIERRE À AFFÛTER LES RÉNETTES **KAMER**

Indispensable pour l'affûtage des rénettes, des cisailles à onglons, des couteaux de bergers. Le grain très fin de cette pierre permet un affûtage précis des outils de parage pour une utilisation optimale. Longueur 13 cm.

Réf. **106616**



Pierre à affûter



TESTEUR D'ONGLONS



Donne la forme idéale de l'onglon de manière rapide et en toute sécurité. Il vous permettra, entre autre, de contrôler l'angle du sabot entre la base et la partie avant supérieure du sabot. Cet angle doit être compris entre 45° et 50°. L'angle du testeur est de 50°.

Réf. **106643020**



Testeur d'onglons



DEMOTEC EASYBLOC



Facile, rapide, sûr et bon marché. Les boiteries des vaches peuvent entraîner des pertes économiques significatives dues à la diminution de la production et à la perte de poids à court terme. L'Easy Bloc permet de traiter facilement et de manière économique les boiteries, même pour des pareurs inexpérimentés. S'adapte sur n'importe quelle forme d'onglon.

Conditionnement : boîte de 4 ou 12 traitements.

Réf. **106643004**



Boîte de 4 traitements



Réf. **106643010**



Boîte de 12 traitements



Réf. **106643011**



Liquide 250 ml



Réf. **106643012**



Poudre 500 g



SEMELLE DEMOTEC EASYBLOC



Réf. **106643013D/2**



Droite par 2



Réf. **106643013G/2**



Gauche par 2



Réf. **106643013DG2**



2 droites et 2 gauches



DEMOTEC 90



Le mélange DEMOTEC 90 permet d'obtenir une pâte très fluide (liquide). Après 2 à 3 minutes, le mélange s'épaissit et devient pâteux, il est alors possible de l'étaler sur l'onglon sain et sur la talonnette en bois.

Réf. **106645002**



Boîte de 2 traitements

Réf. **106645011**



Liquide 500 ml

Réf. **106645012**



Poudre 1 kg



DEMOTEC 95



Le mélange DEMOTEC 95 permet d'obtenir immédiatement une pâte collante prête à étaler sur l'onglon sain et la talonnette en bois. **Après 6 à 7 minutes après le mélange DEMOTEC 95 durcit définitivement. Boîte de 14 traitements.**

Réf. **106644010**



Boîte de 14 traitements

COLLE POUR ONGLONS



Colle rapide à 2 composants pour les onglons. La couleur verte indique un bon mélange des deux composants. Fonctionne entre 10 & 20 secondes, la vache peut être relâchée au bout de 4 minutes maximum. Fonctionne de -10° à +30°. À stocker entre 0 et 25 degrés. Sans pictogramme SGH08.

Réf. 106653001



200 ml en sachet



COLLE POUR ONGLONS



Colle rapide à 2 composants pour les onglons. La couleur verte indique un bon mélange des deux composants. Fonctionne entre 10 & 20 secondes, la vache peut être relâchée au bout de 4 minutes maximum. Fonctionne de -10° à +30°. À stocker entre 0 et 25 degrés. Sans pictogramme SGH08..

Réf. 106653002



200 ml en vrac



COLLE MONODOSE POUR ONGLONS



Colle rapide à 2 composants pour les onglons. La couleur verte indique un bon mélange des deux composants. Fonctionne entre 10 & 20 secondes, la vache peut être relâchée au bout de 4 minutes maximum. Fonctionne de -10° à +30°. À stocker entre 0 et 25 degrés. Sans pictogramme SGH08. Idéale pour une application unique, rapide et simple. Livrée avec une canule.

Réf. 106653003



25 ml en sachet



CANULES POUR COLLE BLOCK BOND



Ces canules sont indispensables à la bonne application de la colle. Disponible en 2 versions.

Réf. 106653100



Sachet de 10



CANULES POUR COLLE BLOCK BOND



Ces canules sont indispensables à la bonne application de la colle. Disponible en 2 versions.

Réf. 106653101



Carton de 100



PISTOLET POUR COLLE BLOCK BOND



Pour l'application de la colle BLOCK BOND 200 ml, nous vous recommandons vivement l'utilisation de ce pistolet. Compatible avec les colles suivantes : réf.106653001 et 106653002. Ce pistolet a été testé et approuvé par BlockBond. Coloris assortis.

Réf. 106653200



À l'unité



SEMELLE EN BOIS DE HÊTRE



Blocs de bois pour systèmes de traitement des onglons.

Réf. 106645013



À la pièce



Réf. 106645013020



Par 20

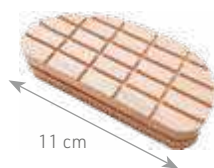

SEMELLE EN BOIS DE HÊTRE XL



Blocs de bois pour systèmes de traitement des onglons.

Réf. 106645014



Taille XL 13 cm.
Livré à la pièce

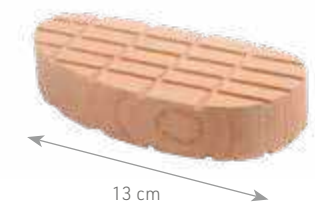



**RETROUVEZ
NOTRE VIDÉO
SUR YOUTUBE**



BANDE COLLANTE POUR PIEDS

Toile adhésive de très haute résistance. Idéale pour le pansement des sabots et onglons des bovins et des chevaux.

Réf. 106646  3 338020 002795

25 m x 5 cm   32

Réf. 106646050  3 700393 940439

50 m x 5 cm   30



BANDES COHÉSIVES DE CONTENTION

Application facile et rapide. Tissu résistant, sectionnable à la main. Début facile à trouver. Taille étiré : 10 cm x 4 m. Taille non étiré : 10 cm x 2,5 m. Contient du latex. **Boîte de 18 bandes.**

Réf. 106700  3 700393 962899

Couleurs fluos  12

Réf. 106710  3 700393 962905

Couleurs classiques  12

Réf. 106710102  3 700393 922282

Noir  12

Réf. 106710103  3 700393 922237

Rouge  12

Réf. 106710106  3 700393 922220

Bleu  12



ATTELLE POUR VEAUX



Spécifiquement conçue pour les veaux souffrant d'une flexion des articulations des pâturons. La fixation de l'articulation permet au mollet d'être maintenu et au veau de se tenir droit sur les pattes avant et de se déplacer librement. Laisser en place pendant 2 à 4 semaines mini. Nylon robuste lavable et ABS moulé durable. Rembourrage interne. Fixations de sécurité Velcro. Traitement sans plâtre ni bandages. Entièrement réglable et réutilisable. Longueur : 22 cm.

Réf. 101125 À la pièce  3 700393 915789   22



BANDE GOUDRONNÉE



Pour les bandages de protection pour les gros animaux. Adhésif sur les deux faces. Emballée dans une feuille d'aluminium. Noir.

Réf. 106646100  4 022742 000632

25 m x 4,5 cm  60

PÉDILUVE BLEU PREMIUM

Le « pédiluve Premium » est caractérisé par 31 mm de mousse enveloppée par un tissu extérieur de première qualité. Afin d'optimiser le traitement, placer le ou les pédiluves à l'entrée de la zone de traite. Après la traite, suspendre simplement le pédiluve sur un rail et le rincer au jet. Il est conçu pour résister à plus de 100 000 passages de vaches. Contient jusqu'à 35 litres de solution pour pédiluves. Remplir le « Pédiluve Premium » tous les 80 passages de vaches. Dimensions : 180 x 90 cm.



Réf. 113001  9 417027 231743

180 x 90 cm  5





PÉDILUVE GRAND FORMAT

Mousse de désinfection pour entrées des bâtiments. Parfait pour le passage des animaux. L'ensemble de l'onglon est traité grâce à l'épaisseur du tapis. Capacité : 120-160 litres.

Réf. 113100001	180 x 90 x 10 cm		3 338020 062997
----------------	------------------	--	-----------------



GOUDRON DE PIN DIT "DE NORVÈGE"



Goudron de pin véritable. Naturel aux propriétés reconnues. Appliqué en couche fine sur le sabot et la sole, le goudron de Norvège nourrit la corne. Il prévient le pourrissement de la sole. Existe aussi en version chasse.

Réf. 000020	1 kg Stock limité		3 338020 000029	
-------------	----------------------	--	-----------------	--

Réf. 000025	5 kg Stock limité		3 338020 000036
-------------	----------------------	--	-----------------



GOUDRON VÉGÉTAL DE HÊTRE



Goudron de hêtre. Protège et nourrit la corne. Idéal pour le soin des onglons. **Excellent rapport qualité-prix.** Existe aussi en version chasse.

Réf. 000030	1 kg		3 700393 927102	
-------------	------	--	-----------------	--

Réf. 000035	5 kg		3 700393 927119
-------------	------	--	-----------------



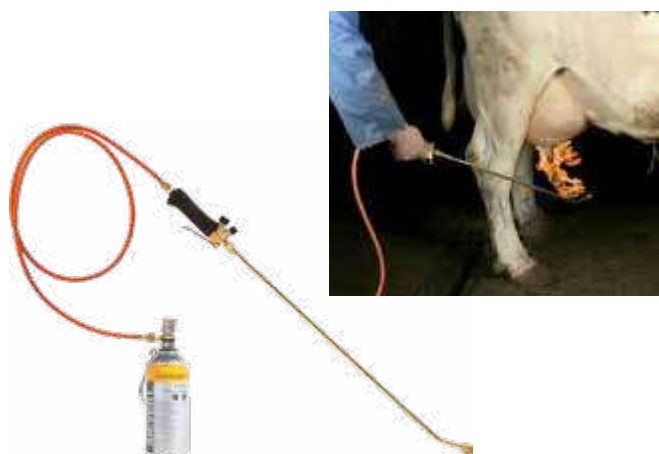



ÉPILATEUR THERMIQUE COMPLET

Épile le pis de la vache de façon sûre et sans douleur. Procédé utilisant une flamme froide sans danger pour l'humain ni pour l'animal, il est apprécié pour sa rapidité d'action. Épile environ 40 à 50 bêtes. Livré complet avec : une cartouche de 750 ml de propane, un détendeur 2 bars, un flexible (20 bars) de 2 mètres, une lance de 80 cm, une poignée ergonomique, 2 robinets et une attache ceinture.

Réf. 103400 Épilateur thermique  

Réf. 103400001 Recharge de gaz propane pour épilateur thermique. Cartouche de 750 ml de propane (99%).  



LAVETTE DOUBLE



Pour le nettoyage du pis. Résistent bien au lavage. Ne rétrécissent pas.

Réf. 112131 

Dimensions : 2 x 35 x 32 cm. Par 10 



LAVETTE POUR PIS



Lavettes non tissées 80% de viscosse et 20% de polypropylène. Conformes aux normes alimentaires. Ne contiennent pas de formaldéhyde. S'utilisent pour nettoyer les trayons de la vache. Beaucoup plus douces au toucher que les lavettes en tissu, elles permettent un très bon lavage et un meilleur essuyage du trayon grâce à la composition non-tissé. À poids égal, elle absorbent 2 fois plus d'eau que la lavette en tissu. Lavable en machine même sur des cycles très chauds. Poids : 240 g/m².

Réf. 112131001 

34 x 37 cm. Sachet de 25 



GOBELET TREMPEUR MOUSSE



Ce gobelet trempeur de trayon permet de produire une mousse dense, ce qui augmente la surface de contact et l'efficacité des produits moussants.

Réf. 112130006 



GOBELET TREMPEUR TRAYON



Pour le trempage du trayon avec fonction anti retour avant la traite.

Réf. 112130 



PULVÉRISATEUR MANUEL TRAYON-NET

Pulvérisateur manuel avec buse rotative à jet directionnel, facilite la pulvérisation.

Réf. 112126



3 275970 006643

680 ml



BOL DE TRAITE CONIQUE

Tamis conique, avec une languette permettant d'ôter le tamis sans problème.

Réf. 124070047



3 338020 053568

1 l



BOL DOSEUR TRANSPARENT

En plastique alimentaire.

Réf. 124064



3 338020 043507

1 l



KIT DE DÉTECTION MAMMITES



Pour le test de détection des mammites. Comprend : 1 plateau, 1 litre de réactif, 1 lavette, 5 bracelets velcro, cahier de rapport de test et un flacon doseur.

Réf. 112137



3 338020 039364

Kit complet



LIQUIDE RÉACTIF



Pour le test de détection des mammites. En effet ce test donne les renseignements sur l'état des quartiers bien avant que le changement d'aspect du lait ne soit visible à l'œil nu (inflammation du tissu mammaire, morceaux, eau et sang, etc.). S'utilise avec le plateau test mammites. Composé d'un tensio-actif anionique et de pourpre de bromocrésol. 1 l.

Réf. 112134



3 338020 030811

Liquide réactif



Réf. 112136



3 338020 030828

Flacon doseur dose 1 ml
Stock limité

Réf. 112132



3 338020 030804

Plateau pour test



SONDE TRAYEUSE



Plastique

Réf. 112204



5 703188 017734

Par 10
Stock limité

Réf. 112204250



5 703188 017789

Par 250



NOUVEAU

SONDE TRAYEUSE INOX

Sondeuse trayeuse ogivale. S'utilise pour injection intra-mammaire dans le sinus galactophore (antibiotique, tarissement). S'utilise avec une seringue DEMAPLAST métal ou plexi. Embout Luer Lock. Diamètre 2,5 mm.

Réf. 112210001/5



3 700393 937057

38 mm
Stock limité

Réf. 112206/5



3 700393 937088

100 mm
Stock limité

Réf. 112206/12



3 700393 926440

10 cm par 12

Réf. 112205/12



3 700393 926402

8 cm par 12



PAPIER BROMOTHYMOLOU POUR TEST MAMMITES

L'utilisation du papier réactif permet de mettre rapidement en évidence l'acidification du lait entraînée par l'augmentation du nombre de cellules. Analyse de la réaction. La mammité touche rarement l'ensemble de la mamelle, c'est pourquoi il est important de contrôler et de comparer les 4 quartiers. Livré par sachet de 25 pièces..

Réf. 112219



5 703188 018106

Par 25
Stock limité





EUTRA

EUTRA GRAISSE À TRAIRE BIO

La première graisse à traire BIO ! **Idéale pour l'agriculture biologique.** Cette nouvelle graisse à traire BIO, MADE IN FRANCE, est formulée à base de cire d'abeille et d'huile de tournesol. Elle facilite la traite grâce à ses propriétés de lubrification. Elle protège et aide à soigner les pis en créant une couche protectrice. Sans agents conservateurs, sans désinfectants, sans substances parfumées, sans colorants. Couleur : blanche.

Réf. 112503	500 ml	4 012113 051547	6
-------------	--------	-----------------	---

EUTRA

EUTRA GRAISSE À TRAIRE

Graisse à traire de protection et soin des pis et des trayons. Préparée à partir d'huiles minérales raffinées de haute qualité, facilite la traite grâce à ses propriétés de lubrification. Permet également de protéger et soigner les pis en créant une couche protectrice et aide à la guérison des petites blessures. **Formule Suisse originale.** Sans agents conservateurs, sans désinfectants, sans substances parfumées, sans colorants. Composition : Paraffinum liquidum, Petrolatum. Couleur : blanche. **Ne convient pas en agriculture biologique.**

Réf. 112500002	250 ml	4 012113 015501	6
Réf. 112500005	500 ml	4 012113 016904	6
Réf. 112500010	1 l	4 012113 014900	6
Réf. 112500030	3 l	4 012113 014306	4
Réf. 112500050	5 l	4 012113 015709	2

EUTRA

EUTRA GEL

Gel à base d'extraits d'arbre à thé et de menthol pour le soin et la protection des trayons. **Effet rafraîchissant.** Nettoyage efficace grâce aux propriétés antiseptiques des extraits de plantes. **Ne convient pas en agriculture biologique.**

Réf. 112520005	500 ml	4 012113 003362	12
----------------	--------	-----------------	----

GRAISSE À TRAIRE CREMAPIS

Graisse à traire de haute qualité. **Indispensable pour un bon assouplissement** et une bonne hydratation des tissus des trayons. Aseptique. Couleur : jaune.

Réf. 112160030	3 l	3 338020 029471	4
----------------	-----	-----------------	---

GRAISSE À TRAIRE TRAYBAIN

Facilite la traite et maintient les trayons sains et souples. **Protège du froid et des courants d'air.** Couleur : verte.

Réf. 112170001	1 l Stock limité	3 275970 006490	12
Réf. 112170005	5 l Stock limité	3 275970 006513	2

BOUCHON POUR MANCHONS TRAYEURS

Il permet de boucher une griffe à lait lorsque l'un des pis de la vache ne fonctionne pas ou n'existe pas.

Réf. 112390002	Par 2	3 700393 930973		
----------------	-------	-----------------	---	---



FILTRE À LAIT DISQUE NON TISSÉ BOSCH AND SCHÖRLE



Filtres à lait nouvelle génération non tissés mais soudés à travers un processus sans colle ni produit chimique. **Certifiés Öko Tex Standard 100 et peuvent être utilisés dans les élevages BIO.** Ils n'altèrent pas la qualité du lait et permettent un écoulement fluide et rapide. Très résistants, ils ne sont pas fragilisés par les trous formés par la couture contrairement aux filtres cousus. Boîte de 200.











Réf. 124075170	170 mm	4 027703 009563	
Réf. 124075180	180 mm	4 027703 009570	
Réf. 124075200	200 mm	4 027703 009594	
Réf. 124075230	230 mm	4 027703 009624	



FILTRE À LAIT NON TISSÉ BOSCH AND SCHÖRLE



Filtres à lait nouvelle génération non tissés mais soudés à travers un processus sans colle ni produit chimique. **Certifiés Öko Tex Standard 100 et peuvent être utilisés dans les élevages BIO.** Ils n'altèrent pas la qualité du lait et permettent un écoulement fluide et rapide. Très résistants, ils ne sont pas fragilisés par les trous formés par la couture contrairement aux filtres cousus. **Pas de fil = pas de trou = meilleure filtration.** Boîte de 250.

Réf. 124064250	250 x 125 mm	4 027703 009853	
Réf. 124064570	570 x 44 mm	4 027703 009464	
Réf. 124065250	250 x 58 mm	4 027703 010200	
Réf. 124065320	320 x 58 mm	4 027703 009303	
Réf. 124065465	465 x 58 mm	4 027703 010187	
Réf. 124065500	500 x 58 mm	4 027703 009327	
Réf. 124065530	530 x 58 mm	4 027703 009310	
Réf. 124065620	620 x 58 mm	4 027703 009297	
Réf. 124068455	455 x 80 mm	4 027703 009358	
Réf. 124068600	600 x 80 mm	4 027703 008771	
Réf. 124068620	620 x 80 mm	4 027703 009839	
Réf. 124068640	640 x 80 mm	4 027703 009846	
Réf. 124068800	800 x 80 mm	4 027703 010194	
Réf. 124069610	610 x 95 mm	4 027703 008788	



**RETROUVEZ
NOTRE VIDÉO
SUR YOUTUBE**



LE SAVIEZ-VOUS ?

Les filtres à lait sont utilisés pour des raisons de sécurité et d'hygiène. Ils sont mis sur les machines à traire pour filtrer le lait de la saleté et des bactéries. La taille du filtre doit être choisie en fonction de la machine à traire.





HUILE SPÉCIALE UKAL POUR MACHINE À TRAIRE

L'huile spéciale machine à traire est conçue pour la lubrification des pompes à vide de machine à traire. Utilisable en été et en hiver. Convient pour tout type de pompes à vide. **Viscosité : à 40 °C : 46 cst, à 100 °C : 7,6 cst**

Réf. 112600005



5 l



COUVERCLE DE CONTRÔLE BOVIN SANS JOINT



Sans joint.

Réf. 112601



Couvercle de contrôle bovin sans joint
Stock limité



JOINT DE COUVERCLE DE CONTRÔLE



Pour couvercle de contrôle (Réf. 112601)

Réf. 112601001



Joint de couvercle de contrôle



GRIFFE MONOTRAYON

Pour la traite d'un trayon malade ou sous traitement. Évite le mélange avec le lait sain.

Réf. 112129



8 l

Stock limité



Pots et bidons à lait**POT DE TRAITE UKAL EN ACIER INOX**

Robuste et très résistant. Très facile à nettoyer. Pour système à l'étable. Standard italien : 143 mm de hauteur de anse. Sans couvercle. Qualité alimentaire.

Réf. 124008030



30 l. H 49 cm.
Ø de fond 33,5 cm
Ø ouverture 18 cm

**BIDON DE LAIT UKAL POUR TRANSPORT EN ACIER INOX**

Fermeture à clip. Très solide, acier inox. Qualité alimentaire.

Réf. 124009030



30 l. H 50 cm. Ø 33,5 cm

**BIDON DE LAIT UKAL AVEC COUVERCLE EN ALUMINIUM**

Fabriqués en aluminium, robustes et très résistants aux impacts. Ne captent pas les odeurs et très faciles à nettoyer. Avec couvercle et charnières. Qualité alimentaire.

Réf. 124100010



10 l. H 32 cm. Ø 25 cm
Avec anse

Réf. 124100020



20 l. H 42 cm. Ø 30 cm
Sans anse

**GOBELET CYLINDRIQUE À QUEUE EN ALUMINIUM**

Permet de mesurer et prélever le lait.

Réf. 124063010



1 l

30

**COULOIR À LAIT & GRILLES EN ALUMINIUM**

Vendu avec jeu de cones, disque inférieur, supérieur, filtre tamis et circlips. Se place sur les pots de traite pour une filtration optimale. Qualité alimentaire.

Réf. 124020030



Ø 300 mm

5

**SEAU EN ALUMINIUM 12 L AVEC BEC VERSEUR**

Seau en aluminium avec bec verseur.

Réf. 120003012



12 l

20



Brosses



BROSSE SPÉCIALE LAITERIE

Peut être bouillie. Poils en nylon alimentaire. Très robuste. Sortie des fibres 40 mm. Poids : 270 g.

Réf. 124001



L 195 x l 60 x H 60 mm



BROSSE À RÉCURER

Peut être bouillie, robuste. Poils en nylon alimentaire. Poids : 260 g.

Réf. 124002



L 195 x l 60 x H 60 mm



BROSSE TANK À LAIT

Poils nylon alimentaire. Peut être bouillie. À emmancher. Livrée sans manche. Très robuste. Sortie des fibres 40 mm. Poids : 280 g.

Réf. 124003



L 90 x l 55 x H 115 mm



BROSSE DE NETTOYAGE

Livrée sans manche. Qualité alimentaire. Largeur : 26 cm.

Réf. 124004



26 cm



BALAYETTE MANCHE COURT

Sortie des fibres 40 mm. Poids : 220 g. Qualité alimentaire.

Réf. 124006



L 260 x l 172 x H 55 mm

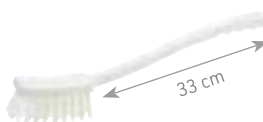

BALAYETTE MANCHE LONG

Sortie des fibres 40 mm. Poids : 200 g. Qualité alimentaire.

Réf. 124007



L 400 x l 45 x H 55 mm



LE SAVIEZ-VOUS ?

RÈGLEMENTATION DE LA « BROSSERIE D'HYGIÈNE PROFESSIONNELLE » DE LA FÉDÉRATION FRANÇAISE DE LA BROSSERIE

Ensemble de brosses et balais répondant à des spécifications réglementaires particulières relatives à l'hygiène et à la santé, et utilisées dans l'industrie agro-alimentaire et autres activités qui doivent répondre à des critères d'hygiène. Elles se caractérisent par la nature hygiénique particulière des matériaux qui les composent, ou par leur capacité à subir des traitements d'étuvage, et de désinfection par d'autres procédés, notamment chimiques. Le support utilisé pour l'ensemble de la gamme présentée est le polypropylène possédant une température de déformation dans l'eau bouillante d'environ 120 °C. Les fibres sont en polybutylène téréphthalate ayant une température de déformation dans l'eau bouillante d'environ 140 °C.



MANCHE POUR BROSS

Manche en polypropylène.

Réf. 124000P



Longueur : 1,20 m

**GOUPILLON DROIT COURT**

Goupillon droit pour le nettoyage des tuyaux à lait. Poils en nylon alimentaire.

Réf. 124010001



L 40 cm - Ø 10 mm

**GOUPILLON À MANIVELLE**

Goupillon à manivelle pour le nettoyage des manchons trayeurs, compatible toutes marques.

Réf. 124010



Poils en nylon alimentaire

**GOUPILLON DROIT LONG**

Goupillon droit pour le nettoyage des tuyaux à lait. Poils en nylon alimentaire.

Réf. 124010002



L 100 cm - Ø 15 mm

**Étrilles****ÉTRILLE
TOUT MÉTAL AVEC PEIGNE****KAMER**

Entièrement nickelée avec manche métal. Corps plat à dentelure fine, peigne démêloir.

Réf. 123302



Étrille en acier nickelé avec manche 21 x 17,5 cm

**ÉTRILLE CARRÉE
AVEC PEIGNE****KAMER**

Dentelure fine, corps plat, équipée d'un peigne démêloir, en métal nickelé. Manche plastique.

Réf. 123303



22 x 24 cm

**ÉTRILLE CARRÉE
CORPS PLAT****KAMER**

Dentelure fine, corps plat, en métal nickelé. Manche plastique. 7 rangs.

Réf. 123305



14,5 x 22,5 cm

**ÉTRILLE METALLIQUE RONDE**

Étrille dite américaine. À lame réversible. 2 hauteurs de dents en fonction de la sensibilité de l'animal. Ne s'encrasse pas.

Réf. 130E700029



14 x 27 cm





BOUCHON FIBRES KAMER NATURELLES

Réf. 123307



220 x 55 x 700 mm -
Grand modèle
Stock limité

30



CARDE EN BOIS KAMER POUR BOVINS

Réf. 151010



120 x 170 mm
Grande griffe

22



CARDE PNEUMATIQUE HAUT DE GAMME KAMER

Réf. 151030

120 x 170 mm
Griffe fine



50



BROSSE ÉTABLE À LOGETTE KAMER

En métal zingué. Ressort très résistant. Livrée avec 2 brosses à support plastique et poils nylon. **Les brosses étables sont des éléments d'hygiène et de confort essentiels à la vie des bovins en stabulation.** Elles évitent les blessures occasionnées par le frottement contre le béton et les parties métalliques de l'étable. SAV support brosses Réf.9123315 seul. Référence du ressort de rechange : 9123317.

Réf. 123315

Brosse étable à
logette en métal
zingué



BROSSE DE RECHANGE KAMER

Pour brosse étable à logette Réf. 123315 et 123325.
Support plastique. Poils nylon.

Réf. 123316

Brosse de
rechange pour
étable à logette



BROSSE ÉTABLE À LOGETTE VINK

Brosse spéciale à bétail en nylon. Brosse horizontale mobile. Solide suspension à ressort. Modèle original. Référence du ressort de rechange : 9123325.





















Réf. 123325

Brosse étable à
logette VINK en
nylon















CLOCHE EN LAITON POUR BOVINS**KAMER**

Battant disponible sur commande. Veuillez consulter la liste dans le tarif ou sur notre site internet.

Réf. 121803100	Ø 100 mm. Passant : 50 mm. H. : 70 mm			
Réf. 121803110	Ø 110 mm. Passant : 50 mm. H. : 77 mm			
Réf. 121803120	Ø 120 mm. Passant : 70 mm. H. : 84 mm			
Réf. 121803130	Ø 130 mm. Passant : 70 mm. H. : 91 mm			
Réf. 121803140	Ø 140 mm. Passant : 70 mm. H. : 98 mm			
Réf. 121803150	Ø 150 mm. Passant : 70 mm. H. : 105 mm			
Réf. 121803180	Ø 180 mm. Passant : 82 mm. H. : 126 mm			

**CLOCHE EN ACIER BOMBÉ BLACK BLUE**

Battant disponible sur commande. Veuillez consulter la liste dans le tarif ou sur notre site internet.

Réf. 121806064	Ø 64 mm. Passant : 50 mm. H. : 64 mm			
Réf. 121806088	Ø 88 mm. Passant : 50 mm. H. : 88 mm			
Réf. 121806104	Ø 104 mm. Passant : 75 mm. H. : 104 mm			
Réf. 121806120	Ø 120 mm. Passant : 82 mm. H. : 120 mm			
Réf. 121806144	Ø 114 mm. Passant : 82 mm. H. : 144 mm			

**COLLIER CUIR HAVANE****KAMER**

En cuir souple, chromé. Idéal pour y passer les cloches. Existe en deux largeurs : 6 et 8 cm. Longueur : 120 cm ou 135 cm.

Réf. 121162126	120 x 6 cm			
Réf. 121162128	120 x 8 cm			
Réf. 121162136	135 x 6 cm			
Réf. 121162138	135 x 8 cm			

**PINCE EMPORTE-PIÈCE**

Emporte-pièce très robuste de couleur rouge. Vendue avec fenêtre indiquant le diamètre du trou.

Réf. 130E700423	Pince emporte-pièce		
-----------------	---------------------	---	---



Heiniger

XPLORE THE POWER

XPLORERPRO
≡2-SPEED≡



SWISS MADE  PRECISION

PATENTED



TENSION
INDICATOR



2-speed



Li-Ion



-120 min



ERGO
NOMIC



light



UKAL

— OVINS

52	Agnelage
53	Alimentation
55	Tonte
56	Écornage
56	Castration
57	Contention
59	Soin du pied
60	Cloches



PESSAIRE OVIN AVEC LIENS

KAMER

Le pessaire est une méthode simple et économique pour contrôler les problèmes de gestation. Il permet de maintenir l'appareil utérin en place en cas de prolapsus de l'utérus des brebis et des chèvres. En plastique résistant à la chaleur. Livré avec 2 liens.

Réf. 101112

Par 4



UTILISATION DU PESSAIRE

Les causes de prolapsus de l'utérus chez les ovins sont multiples :

- carences minérales,
- traumatiques (bousculades lors des distributions de concentré),
- obstétriques (contractions précoces).

Le prolapsus de l'utérus (retournement de matrice) est antérieur à la mise bas chez les ovins. La pose d'un pessaire doit se faire après nettoyage et remise en place du tractus génital. Utiliser systématiquement des gants jetables et du gel obstétrical. Pour maintenir le pessaire en place, le fixer sur la laine ou placer un lien au passage de sangle de la brebis qui servira de fixation au lien du pessaire. Le pessaire doit pouvoir être expulsé lors de l'agnelage.

Il est conseillé de surveiller particulièrement les brebis porteuses de pessaire pour éviter les problèmes d'agnelage et de délivrance.



BANDAGE PROLAPSUS EN NYLON

KAMER

Permet de maintenir l'appareil utérin en place en cas de prolapsus. En plastique résistant à la chaleur.

Réf. 101110002



À la pièce



20

ÉPINGLES DE BOUCLEMENT

KAMER

Elles permettent le maintien de l'appareil utérin après un prolapsus. Nickelées. Livrées par 5.

Réf. 101114



Sans œillet. Taille : 8 cm



100

Réf. 101114A



Avec œillet. Taille : 8 cm



96

LE SAVIEZ-VOUS ?

Le latex est conçu à partir de la sève d'hévéa et offre aux agneaux une succion plus facile grâce à sa souplesse.



MULTIBIBERON AGNEAU 6 TÉTINES COMPLET



Multibiberon bi-compartment pour mise en place sur claie ou planche. Livré complet avec les tétines et les clapets correspondants. Grâce à la nouvelle forme évasée de chacun des deux compartiments, l'écoulement du lait est total. Plus de gaspillage ou de perte de lait. De plus, il est très solide grâce aux renforcements de la partie médiane. En polyéthylène Haute Densité (PEHD) de première qualité. Le traditionnel ! Livré avec 6 tétines agneau en caoutchouc naturel Réf. 120004 et 6 clapets Réf. 120022.

Réf. 120008006



11 L



ÉQUIPEMENT COMPLET POUR MULTIBIBERON AGNEAU

Il est composé de 6 tétines en caoutchouc naturel pour agneau Réf. 120004 et de 6 clapets en aluminium. Pour multibiberon Réf. 120008006.

Réf. 120008007 3 338020 010493
Équipement complet 84



CLAPET POUR TÉTINE AGNEAU

S'utilise avec les tétines agneau Réf. 120004.

Réf. 120022 3 338020 010561
En aluminium 130
Par 6



TÉTINE AGNEAU EN LATEX

Percée.

Réf. 120004006 3 700393 960901
Par 6 84



TÉTINE AGNEAU EN LATEX POUR BOUTEILLE

Percée. Très souple.

Réf. 120019042 3 700393 960796
Par 6 84

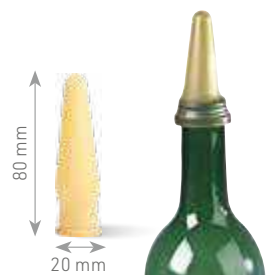

SEAU AGNEAU COMPLET AVEC 6 TÉTINES 12 L

Bac d'allaitement pour agneau sans anse. Idéal pour 6 agneaux. En plastique avec crochet en acier. Livré avec 6 tétines en caoutchouc naturel et clapet aluminium. Dimensions : 38,1 x 30,5 x 25,4 cm. Capacité : 12 litres.

Réf. 120008002 12 L 3 700393 966064



TÉTINE AGNEAU EN CAOUTCHOUC NATUREL POUR MULTIBIBERON

Tétine en caoutchouc naturel très souple. À collerette. Percée en X. Pour multibiberon Réf. 120008006.

Réf. 120004050 3 700393 923586
Par 50 20



TÉTINE AGNEAU EN CAOUTCHOUC NATUREL POUR BOUTEILLE

Percée. Souple.

Réf. 120019 3 338020 010547
Par 6 84





Réf. 120004 3 338020 010424
Par 6 130



BIBERON POUR AGNEAU



Livré avec une tétine souple. Réservoir anti-dépression qui ne se déforme pas quand l'agneau tète. En polycarbonate résistant. Grande robustesse pour une durée de vie prolongée. Goulot extra large 38 mm. Stérilisation par ébullition.

Réf. 120008120  3 700393 924521
500 ml 



SONDE PÉLICAN POUR AGNEAU

Permet de distribuer sans risque d'étouffement un aliment liquide (colostrum, lait). Livrée avec le réservoir et la sonde. Longueur de la sonde : 33 cm.



Réf. 120008130  3 700393 924507
250 ml 



TÉTINE POUR BIBERON POUR AGNEAU

Tétine spécifiquement conçue en isoprène avec dispositif anti-vide moulé unique. Embout de tétine en forme de bulbe favorisant une acceptation plus rapide par les agneaux. Pointe conique creuse permettant la régulation du flux de lait. Pour référence : 120008100.



Réf. 120008220  3 700393 924750
Par 6 



RÉHYDRATEUR AGNEAU TRUSTI FEEDER

Un réhydrateur Trusti Tuber ANTAHI spécialement conçu pour les agneaux avec embout spécifique et tube souple et transparent. Simple d'utilisation à une main, très pratique et facile à tenir. Une forme ergonomique et stable permettant un bon écoulement par gravité et non sous pression, plus sûr et facile à contrôler.

Réf. 120008200  9 421904 214224
240 ml  





SAC POUR COLOSTRUM AGNEAU 1 LITRE

Les sacs de colostrum permettent de développer et renforcer l'immunité des agneaux dès leur naissance. Ils disposent d'une large ouverture pour faciliter le remplissage et le nettoyage et ont une capacité de **1 litre** répondant ainsi aux besoins d'alimentation des jeunes agneaux et chevreaux. Ces sacs peuvent être congelés à plat pour préserver dans la durée les qualités nutritives qui composent le colostrum. Ils sont adaptés à la pasteurisation et se décongèlent rapidement. Leurs poignées confortables leur offrent une qualité d'utilisation pour l'éleveur et l'agriculteur. La transparence du sac est également une valeur ajoutée, cela permet à l'utilisateur de voir facilement en un coup d'œil le niveau de remplissage de la poche. Les poches à colostrum sont **réutilisables** de par leur conception (durabilité et facilité de nettoyage). Attention, le nombre de ré-utilisations dépend de l'entretien du sac.

Réf. 120008210 Par 10  9 421904 214644 

Réf. 120008250 Par 50  9 421904 214651

Réf. 120008300 Tétine pour sac pour colostrum. Par 6  3 700393 923883  



TONDEUSE CISEAU POUR MOUTONS

KAMER

Réf. 100337

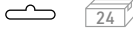
Tondeuse ciseau
pour moutons

Réf. 100337101

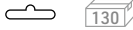
Jeu de peignes
Stock limité

FORCE À TONDRE NICKELÉE



Très belle finition en acier nickelé. Lames droites. Idéale pour tondre les petits animaux, les parties difficiles à atteindre, ou pour un simple dégrossissage avec la tonte électrique. Excellente qualité de coupe.

Réf. 100339002



Taille : 29 cm
Longueur de la lame :
14,5 cm



FORCE À TONDRE DOUBLE RESSORT

KAMER

S'utilise pour les parties difficiles à atteindre ou pour tondre le mouton en entier. Existe en deux tailles.

Réf. 100339



Taille : 34 cm.
Longueur de la lame :
16,5 cm



Réf. 100339001



Taille : 29 cm.
Longueur de la lame :
14,5 cm

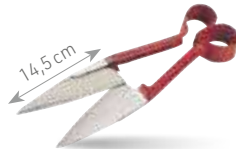
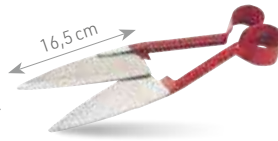

FORCE À TONDRE BLACK BLUE DROITIER



Les forces à tondre "Black Blue" sont incontestablement les meilleures forces à tondre de notre gamme. Leurs lames bleutées ont subi un traitement de surface leur assurant longévité et dureté.

Réf. 100350



Taille : 29 cm
Longueur de la lame :
16 cm



FORCE À TONDRE PROFESSIONNELLE

KAMER

Force à tondre professionnelle, idéale pour la tonte du mouton. Sa qualité de fabrication et ses lames de 16,5 cm vous permettront de tondre vos moutons facilement. Lame et poignée forgées d'une pièce. **Pour usage intensif.**

Réf. 100360



Taille : 34 cm
Longueur de la lame :
16,5 cm

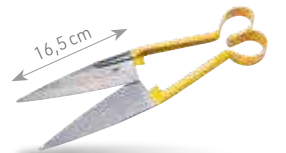

OVINS | Écornage et Castration

Écornage



ÉCORNEUR ÉLECTRIQUE COSMOS CAPRINS

L'écorneur électrique Cosmos avec son embout d'origine spécial caprins Ø 14 mm, fonctionne sur secteur pour une utilisation ultra simplifiée. Toujours prêt à l'emploi, il chauffe et refroidit quasi instantanément. Température de chauffe : 700°. Son système unique breveté, fait qu'il vous informe dès que le cycle d'écornage de 10 secondes est achevé. C'est ainsi la garantie d'un écornage de qualité pour l'éleveur, qui sait toujours, en temps réel, à quel moment son action est terminée. Plus besoin de se préoccuper de l'alimentation électrique, puisque avec son cordon secteur de 6 mètres, l'utilisateur profite d'une excellente maniabilité pour faire un écornage de grande qualité. Doté de très nombreuses innovations techniques - dont sa tête céramique avec son fil circulaire intégré ou son témoin d'alimentation incorporé - il apporte à l'opérateur un gain de temps réel. Poids: 560 g.

Réf. 103017300 Sur secteur  

LES 4 B DE L'ÉCORNAGE

Le Bon moment

Le plus tôt possible et avant 4 semaines : plus ils sont jeunes, plus ils sont faciles à manipuler. A cet âge les veines se trouvent juste sous la peau.

La Bonne contention

Un chevreau qui ne bouge pas, représente un écornage plus facile pour l'éleveur. Cela représente 80% de la réussite d'un écornage.

La Bonne technique

Tondre préalablement pour bien localiser les cornillons. Cautériser en 10 secondes maximum sans presser trop fort. Faire un sillon de 4-5 mm. Une cautérisation, pas une brûlure.

La Bonne gestion de la douleur après écornage

Appliquer un spray nettoyant qui refroidit la cautérisation. Traiter contre les mouches. Laisser sous observation prudente les 48h suivantes. Éviter de mettre les animaux dehors par temps humide.



Castration



23 cm



30 cm



PINCE À CASTRER

KAMER

Articulée, avec arrêt de fermeture. Fabrication en acier nickelé de haute qualité. La castration avec une pince à castrer s'effectue dès que les testicules ont atteint leur fermeté définitive (pas leur taille définitive). La pince à castrer permet d'écraser le cordon testiculaire à travers la peau du scrotum.

Mode d'emploi : Il faut procéder en 2 temps et donner deux coups de pince, décalés de 1 à 2 cm :

- Repérer le cordon testiculaire.
- Bloquer le cordon entre les mâchoires de la pince pendant 5 minutes.
- Répéter 1 cm plus bas sur le même cordon testiculaire. L'espace non écrasé permet de maintenir l'irrigation du scrotum et évite la gangrène.
- Effectuer la même opération sur le deuxième cordon testiculaire.
- Ne jamais effectuer de castration simultanée des 2 cordons. La pince doit être stockée ouverte après utilisation et nettoyage. Livrée avec une clef de serrage.

Réf. 102223023 23 cm  

Réf. 102223030 30 cm  

Réf. 9102223048CLE Clé de serrage 

GENOUILÈRE EN MÉTAL

KAMER

Adaptable sur les différentes pinces à castrer.



Réf. 102224 

À l'unité 

PINCE POSE ANNEAUX DE GOMMES KAMER

Avec ouverture très large pour une pose aisée. Grande démultiplication. Fabrication en acier nickelé forgé. Très résistant. Le haut de gamme ! Permet aussi d'équeuter (caudectomie).

Réf. 102201  3 338020 001262

Acier nickelé forgé 



PINCE POSE ANNEAUX DE GOMME STANDARD

Modèle économique.

Réf. 102200  3 338020 058372

Acier 



ANNEAU DE GOMME ORANGE STANDARD KAMER

Anneau de gomme pour caudectomie et castration. Qualité supérieure, caoutchouc roulé. Boîte de 100. Veuillez respecter les consignes de sécurité et d'utilisation présentes sur la boîte. Tenir hors de portée des enfants. Usage professionnel.

Réf. 102202100  3 338020 001279

Par 100 

Réf. 102202500  3 338020 001286

Par 500



ANNEAU ELASTRATOR

Les anneaux de gomme ELASTRATOR sont des anneaux de qualité. Pour castration et amputation de la queue des agneaux et des veaux. Les anneaux Elastrator sont faits pour être utilisés sur agneaux ou chevreaux de moins de trois semaines. L'utilisation en dehors de cette période n'est pas recommandée. Plus l'animal est jeune, mieux c'est. Les anneaux sont fabriqués selon une méthode spécifique (gomme roulée) pour être efficace. Usage professionnel.

Réf. 102150100  9 321509 130373

Boîte de 100 

Réf. 102150500  9 321509 130380

Boîte de 500



CROCHET DE BERGER POUR PATTES KAMER

Crochet de berger avec une poignée fixe et une mobile.

Réf. 104452  3 338020 002269

0,95 m 



CROSSE DE BERGER EN ACIER NICKELÉ KAMER

En acier nickelé. À emmancher sur un manche de diamètre 28 mm.

Réf. 104452100  3 338020 036837

Ø 28 mm 



CROSSE DE BERGER EN ALUMINIUM

KAMER



En aluminium. À emmancher sur un manche de diamètre 21 mm.

Réf. 104452200



Ø interne 21 mm



HOULETTE DE BERGER

KAMER



En acier nickelé. À emmancher sur un manche de diamètre 20 mm.

Réf. 104452500



Ø interne 20 mm

Stock limité

TABLIER DE BÉLIER

KAMER

Évite les saillies non désirées. Sangle de fermeture en nylon. Fermeture par clip. Longueur de la sangle réglable. Largeur 60 cm et hauteur 30 cm. Sous réserve de disponibilité en stock.

Réf. 104452700

L 60 cm x H 30 cm



SUPPORT DE CONTENTION POUR OVINS

KAMER

Idéal pour les préparations aux concours, la tonte, le styling, le tatouage, l'identification, le soin du pied, le remplacement d'un prolapsus, l'agnelage difficile ou le drogage. Structure solide et robuste. Ce support se fixe sur les barrières, les clôtures, les cornadis ou tout autre support. Le réglage s'effectue en hauteur, grâce à la tête coulissante. Livré avec la longe de maintien. Fermeture bloquante. Très pratique pour le transport, ce support s'adapte aux différentes tailles d'animaux. **Il ne pèse que 7,5 kg !** Structure en acier zingué, lui assurant une longue durée de vie. **Fonctionne aussi pour les veaux.**

Réf. 106901



Hauteur minimum
36 cm



CISAILLE ONGLONS MOUTON MANCHE ALUMINIUM KAMER

Lames larges, longueur 6 cm, interchangeables. Manche aluminium, alliant légèreté et résistance. Poignée épaisse en aluminium pour une bonne prise en main. La cisaille des professionnels !

Réf. 106607  3 338020 002450

Non crantée 6 cm 

Réf. 106607001  3 338020 034857

Crantée 6 cm 

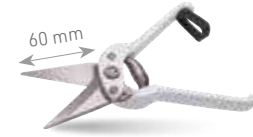

CISAILLE ONGLONS MOUTON EN ACIER KAMER

En acier nickelé, lames courtes ou longues, crantées ou non crantées. Très résistantes. Très belle finition.

Réf. 106605  3 338020 036707

Non crantée 6 cm 

Réf. 106605001  3 338020 038527

Crantée 6 cm 

Réf. 106606  3 338020 002443

Non crantée 8 cm 

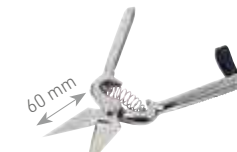

CISAILLE ONGLONS MOUTON PREMIUM KAMER

Lames en acier non crantées à haute teneur en carbone - traitées thermiquement pour couper proprement même les onglons durs. Ne rouille pas, ménage la main et les articulations (poignée capitonnée). Action facile, dispositif de verrouillage à une main. Produit de qualité, cisaille pratique et légère pour le transport quotidien.

Réf. 106605002  5 019360 200451

Non crantée 



CISAILLE ONGLONS FELCO

Elle améliore sensiblement les conditions de travail de l'éleveur. Rendement accru par la facilité et la qualité de coupe. Poignée forgée en métal léger, alliant robustesse et légèreté. Recouvrement Xylan pour une meilleure hygiène de l'outil. Amortisseur de fermeture en caoutchouc. Existe en deux modèles : à poignée fixe et à poignée rotative (pour une utilisation intensive, elle permet une économie d'efforts).

Réf. 106608001  0 783929 100111

Poignée rotative 

Réf. 106608002  0 783929 100128

Poignée fixe 



RÉNETTE DOUBLE LE PAREUR

Lame en acier. Manche en bois ergonomique pour une meilleure prise en main. Très belle finition.

Réf. 106612  3 338020 051915

Lame double 



RÉNETTE BLACK BLUE

Rénette de qualité supérieure. Lame et manche d'une seule pièce. Manche noir. Forme ergonomique. Lame en acier traité. Existe en différentes versions.

Réf. 106609BB4  3 338020 054947

Lame fine droite 

Réf. 106609BB5  3 338020 055159

Lame fine gauche 



OVINS | Soins du pied et Cloches

COUTEAU DE BERGER **KAMER**

	Réf. 128300	
1 lame de 6 cm		
	Réf. 128301	
1 lame de 6,8 cm		
	Réf. 128302	
2 lames de 8 cm et 5,5 cm		

COUTEAU DE BERGER VICTORINOX

Couteau original Victorinox pliable. Longueur : 100 mm. Qualité Suisse.

	Réf. 128303	
Lame droite 55 mm		
	Réf. 128304	
Lame courbe 51 mm		



NÉCESSAIRE DE PLÂTRAGE **UKAL**











Le kit indispensable pour plâtrer les pattes des agneaux et caprins. Contient 2 bandes plâtrées de 2 m x 10 cm ainsi qu'une chaussette jersey de 2 m x 3 cm.

Réf. 106608100 Kit complet  

Cloches

CLOCHE RONDE EN FONTE DE LAITON **KAMER**







Cloche alpine pour ovin. Type clarinne. Battant disponible sur commande (consultez le tarif pour plus d'informations).

Réf. 121800050	N° 5 Ø 50 mm. Passant : 30 mm. H. 35 mm		
Réf. 121800057	N° 6 Ø 57 mm. Passant : 30 mm. H. 40 mm		
Réf. 121800067	N° 7 Ø 67 mm. Passant : 35 mm. H. 50 mm		
Réf. 121800075	N° 8 Ø 75 mm. Passant : 45 mm. H. 55 mm		
Réf. 121800090	N° 9 Ø 90 mm. Passant : 45 mm. H. 65 mm		



CLOCHE EN ACIER BOMBÉ **KAMER**

Couleur bronze. Cloche traditions Alpes et Jura pour les ovins et les caprins, type redon. Battant disponible sur commande.

Réf. 121801045	Ø 45 mm. Passant : 30 mm. H. 60 mm		
Réf. 121801055	Ø 55 mm. Passant : 38 mm. H. 75 mm		
Réf. 121801060	Ø 60 mm. Passant : 42 mm. H. 90 mm		
Réf. 121801080	Ø 75 mm. Passant : 42 mm. H. 110 mm		







Pour les pièces détachées n'hésitez pas à nous contacter pour plus d'informations.

CLOCHE EN ACIER DROIT



KAMER

Couleur bronze.

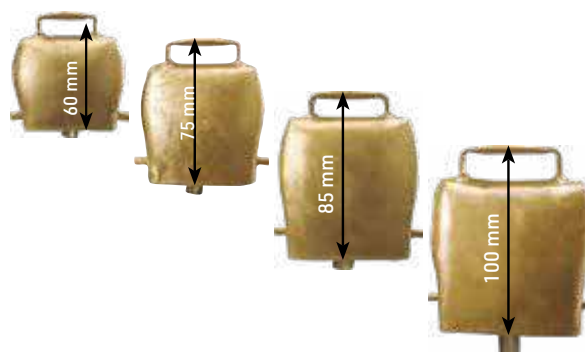
Réf. 121802055	Ø 55 mm. Passant : 35 mm. H. 60 mm	3 338020 077007	
Réf. 121802065	Ø 65 mm. Passant : 43 mm. H. 75 mm	3 338020 077014	
Réf. 121802075	Ø 75 mm. Passant : 50 mm. H. 85 mm	3 338020 077021	
Réf. 121802090	Ø 90 mm. Passant : 60 mm. H. 100 mm	3 338020 077038	

**CLOCHE EN ACIER BOMBÉ**

Cloche en acier pour ovin et caprin. Très belle sonorité. Battant disponible sur commande (réf. 1218069064 et 1218069088).

Réf. 121806064	Ø 64 mm. Passant : 50 mm. H. 64 mm	3 338020 077649	
Réf. 121806088	Ø 88 mm. Passant : 50 mm. H. 115 mm	3 338020 077434	

**CLOCHE EN ACIER CUIVRÉ**

KAMER

Cloche tradition pour ovin et caprin, type redon, pic et cliquette.

Réf. 121807020		3 338020 078738	
80 x 95 mm			
Réf. 121807001		3 338020 078714	
50 x 50 mm. Passant de 9 mm			

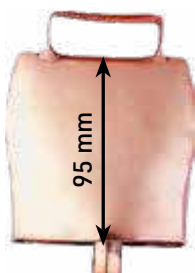
**COLLIER EN CUIR POUR OVIN**

KAMER

Cuir de buffle.

Réf. 1211727055		3 338020 078011	
27 mm x 55 cm			
Réf. 1211747055		3 338020 078028	
47 mm x 55 cm			



Heiniger

*Tondeuse électrique
pour mouton*

XPERT

2-SPEED

NEW!
2-SPEED

**Vitesse &
ergonomie**

Développé et fabriqué
en Suisse

Vitesse rapide avec
2500/2800
oscillations

Très silencieuse

Légère, élancée
et ergonomique

Robuste et
durable

Flux d'air
contrôlé

quality  swiss made

Int.Pat.Nr DM/078 110 EU
Pat.Nr. 138501 CH
Pat.Nr. 340969 AUS
Pat.Pending US/CN

Réf. 100279001



UKAL

— PORCINS

- 64 Alimentation
- 64 Bistouris
- 64 Coupe-dents
- 65 Contention

Alimentation



UKAL

HUILE DE FOIE DE MORUE À 100%

L'huile de foie de morue pour animaux est un supplément nutritionnel naturel de haute teneur en oméga 3 et contient des acides gras essentiels au bon développement des animaux. Il se mélange facilement à l'alimentation traditionnelle. Cette huile est obtenue à partir du foie frais de morue. Elle apporte une recharge en vitamines et en acides gras essentiels. Les teneurs indiquées en additifs ci-dessous sont des teneurs minimales, l'huile de foie de morue contenant naturellement des vitamines A et D3 dont voici les teneurs indicatives (teneurs non garanties): Vitamine A : environ 1 000 000 UI/kg et Vitamine D3: environ 100000 UI/kg. 100% Huile de foie de morue.

Réf. 000100100	1 L		
Réf. 000500100	5 L		

Bistouris



KAMER

BISTOURI

Accepte toutes les lames de bistouris pour manche fixe n° 4. Stérilisable. Livré à l'unité.

Réf. 102204

Manche fixe.

KAMER

BISTOURI LAMES DE 22



Réf. 102206022

Boîte de 10

Coupe-dents



KAMER

COUPE-DENTS PORCELET EN ACIER NICKELÉ

Acier nickelé, longueur 13 cm.

Réf. 105520

Lames environ 16 mm

KAMER

COUPE-DENTS PORCELET EN INOX

Inox, longueur 13,5cm.

Réf. 105521

Lames environ 20 mm



Contention

LASSO À TIGE AUTOBLOQUANT

KAMER

Modèle lourd, très robuste. Serrage du nœud coulant par fermeture autobloquante. Nœud et embout renforcés. Remplacement aisé du câble. 60 cm.

Réf. 105509001  3 338020 035106

60 cm. En métal nickelé et câble acier 

Réf. 105509002  3 338020 058242

60 cm. Beige. 



MINI LASSO PORCS

KAMER

Poignée moulée en aluminium, fixation de sécurité du câble de contention.

Réf. 105509005  3 338020 076680

Aluminium 



LASSO À NŒUD COULANT

KAMER

Câble acier. Poignée caoutchouc large pour une bonne prise en main. Peu encombrant. Longueur du câble : 80 cm.

Réf. 105510  3 338020 002368

Métal nickelé
 Stock limité 



PINCE POSE-CROCHET POUR PORCS

En aluminium. Vis de réglage de l'ouverture. S'utilise pour poser les crochets triangulaires n° 3 (réf. 105504003) et n° 4 (réf. 105504004).

Réf. 105507  3 338020 002344

Aluminium 



CROCHET TRIANGULAIRE POUR PORCS

Empêchent les porcs de fouiller le sol. Se posent avec la pince réf. 105507. Livrés par 100.

Réf. 105504003  3 338020 002320

3 cm / Boîte de 100
 Stock limité 

Réf. 105504004  3 338020 002337

4 cm / Boîte de 100 



PINCE POSE-ANNEAUX ACIER PORCS

Pour anneaux réf. 105502. En acier nickelé de haute qualité. Robuste.

Réf. 105503  3 338020 002313

Acier nickelé 



ANNEAUX NASALS POUR PORCS EN ACIER NICKELÉ

Qualité supérieure. Garde une forme parfaitement circulaire, sans bavure. Fermeture autobloquante. Se pose avec la pince 105503. Conditionnement par 10.

Réf. 105502  3 338020 002306

Boîte de 10 



AIGUILLON HOT SHOT

Aiguillon de poche. Compact et robuste. Fonctionne avec 2 piles 9 V 5LF22 (non fournies). HOT SHOT POWER MITE : de haute puissance, il est efficace sur les animaux même mouillés.

Réf. 104405010



Fonctionne avec 2 piles 9 V (non fournies)



GUILLETON HOT SHOCK PLUS

Un choc électrique efficace ! Coupure au bout de 2 secondes conformément à la dernière loi sur le bien-être animal. Longue espérance de vie. Piles non incluses. Tension max : 5.000 V.

Réf. 104405020



Aiguillon HOT SHOCK PLUS



CLAQUETTE DE CONDUITE POUR PORCS

Permet le déplacement des porcs en douceur. Avec bruit de crécelle. Manche en PVC et bras en caoutchouc.

Réf. 105511



110 cm



GRATTOIR MURAL POUR PORCS



Idéal pour le bien-être animal ! Un moyen sûr et efficace pour l'animal de se gratter lui-même. Des pointes flexibles pour un grattage confortable. Pas de danger pour la peau et les yeux. Grâce à sa conception unique d'emboîtement, vous pouvez régler la surface de toilette aussi grande que nécessaire (individuellement ou en groupe, à plat, sur les murs, ou dans un coin. Peut être plié à un angle de 90° pour les coins. Une qualité durable.

Réf. 123340002



12,7 x 15,24 cm

Stock limité



NOUVEAU

PISTOLET D'ABATTAGE BLITZ KERNER

Pistolet étourdissant à balle captive pour abattre d'animaux de ferme ou tuer du porc. Efficace aussi bien pour les petits que les grands animaux, porcins, ovins, équins et bovins. Munitions non incluses.

Réf. 104460100

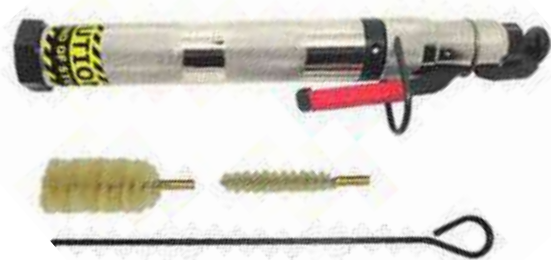

NOUVEAU

CARTOUCHES POUR PISTOLET D'ABATTAGE

Réf. 104460203 Pour animaux difficiles (gros taureaux) Rouge par 50



Réf. 104460206 Pour boeufs et taureaux Bleu par 50



Réf. 104460208 Pour le petit bétail (veaux/porcs) Vert par 50



Réf. 104460210 Pour le gros bétail (vaches/chevaux) Jaune par 50





UKAL

—
CHAUFFAGE

- 68 INTERHEAT
- 69 PHILIPS
- 69 HORIZONT

CHAUFFAGE



3 fils

PROTECTEUR INFRAROUGE SIMPLE - 250 W

Protecteur infrarouge simple. Idéal pour garder vos poussins, veaux, porcelets et autres animaux au chaud en toute circonstance. Modèle répondant aux normes CE et à la norme française IPX4 garantissant sa conformité au regard des tests d'aspersion des matériels électriques.

Ces protecteurs sont utilisables avec les lampes infrarouges de **100 à 250 W**. Livré avec chaînette d'attache. Livré non monté.

Réf. **116602** 

Simple - 5 m de câble 

Réf. **116602001** 

Simple - 2,5 m de câble 



PROTECTEUR INFRAROUGE AVEC ÉCONOMISEUR - 250 W

Ce protecteur infrarouge répond aux normes CE. Il est utilisable avec les ampoules infrarouge de **100 à 250 W**. Muni d'un économiseur et d'un câble de 5 m. Modèle répondant aux normes CE et à la norme française IPX4 garantissant sa conformité au regard des tests d'aspersion des matériels électriques. Idéal pour agneaux, porcelets, etc. Livré avec chaînette d'attache. Douille à vis E27.

Réf. **116601** 

Avec économiseur 5 m de câble 

3 fils

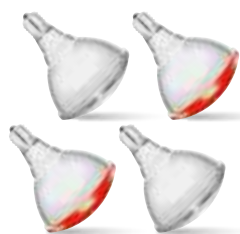

LAMPE INFRAROUGE

L'expérience montre que leur durée de vie est supérieure aux ampoules infrarouges traditionnelles. Ampoule de chauffage infrarouge, **culot à vis, imperdable**. Procure une chaleur régulière et améliore les conditions d'élevage des jeunes animaux. Existe en verre PAR. **Lot de 2.**

Réf. **116622150R** 

IR rouge 150 W 
Stock limité

Réf. **116622175R** 

IR rouge 175 W 
Stock limité

Réf. **116622250R** 

IR rouge 250 W 
Stock limité

Réf. **116623100R** 

IR/PAR vis rouge - 100 W 
Stock limité



2 fils

SUPPORT DE LAMPE IR IPX4 - 175 W

Support de lampe en aluminium. Longueur de câble : 2,5 m. Longueur de chaîne : 2 m. Ce protecteur infrarouge répond aux normes CE. **Maxi 175 W**. Livré en carton. Démonté. Pour ampoule de 175 W maximum.

Réf. **116605** 

Standard 

Réf. **116605001** 

Avec économiseur 



SUPPORT DE LAMPE INFRAROUGE IPX4 - 175 W

Pour lampes infrarouges normales ou à économie d'énergie d'une puissance maximale de **175 W**. Cordon caoutchouc. Prise UK sur demande.

Réf. **116613** 

Simple - 5 m de câble 

Réf. **116613001** 

Avec économiseur 5 m de câble 



SUPPORT DE LAMPE INFRAROUGE IPX4 - 250 W

Avec fentes de ventilation pour une circulation optimale de l'air. Pour lampes infrarouges normales ou à économie d'énergie d'une puissance maximale de **250 W**.

Cage de protection en aluminium de Ø 21 cm avec grille galvanisée. Fourni avec chaîne galvanisée de 2 m et crochet pour plafond (capacité de suspension 20 kg minimum). Anti-éclaboussure (IPX4) avec isolation de sécurité. Chaîne de 2 m incluse. Prise UK sur demande.

Réf. **116610** 

Simple - 2,5 m de câble 

AMPOULE PHILIPS INFRAROUGE

PHILIPS

Les lampes à réflecteur incandescentes infrarouges Philips sont conçues pour les environnements les plus difficiles : fermes, salles de bains, cuisines. Elles offrent une structure renforcée grâce à l'utilisation de verre dur. Leur forme compacte et leur base de capuchon universelle leur permettent d'être utilisées avec tout équipement adapté. Les lampes thermiques sont un excellent moyen de produire de la chaleur. Elles fournissent de la chaleur directe sans courant d'air aux animaux, aux personnes et à la nourriture. Lampes à filament de tungstène à réponse instantanée, avec une durée de vie moyenne de 5 000 heures. Existe en version PAR.

Réf. **116400150C** 8 711500 575227

150 W - claire 

Réf. **116400150R** 8 711500 575203

IR 150 W - rouge 

Réf. **116400250C** 8 711500 575234

IR 250 W - claire 

Réf. **116400250R** 8 711500 575210

IR 250 W - rouge 

Réf. **116401100C** 8 711500 128935

IR PAR 100 W claire 

Réf. **116401100R** 8 711500 128911

IR PAR 100 W rouge 

Réf. **116401175C** 8 711500 128959

IR PAR 175 W claire 

Réf. **116401175R** 8 711500 128980

IR PAR 175 W rouge 



Avantages

- 90% de l'énergie est redistribuée en infrarouge.
- une durée de vie de 5 000 heures.
- une chaleur radiante contrôlable à l'instant t.
- une installation facile.

AMPOULE HORIZONT INFRAROUGE



Les ampoules infrarouges sont conçues pour les conditions les plus difficiles : fermes, salles de bains, cuisines. Elles se caractérisent par une construction plus solide grâce à l'utilisation de verre trempé. Grâce à sa forme compacte et à son raccord à vis universel, l'ampoule peut être utilisée avec n'importe quel appareil approprié. **Veillez à utiliser un support de lampe compatible en terme de puissance (notamment pour les 250 W).** La lampe chauffante est un excellent moyen de générer de la chaleur. Elle produit une chaleur directe pour les animaux, les personnes et les aliments sans créer de courant d'air. Les lampes à filament tungstène fonctionnent immédiatement et ont une durée de vie moyenne de 5 000 heures.

Réf. **116404100C** 4 014803 308566

IR 100 W - claire 

Réf. **116404150C** 4 014803 308504

IR 150 W - claire 

Réf. **116404150R** 4 014803 459909

IR 150 W - rouge 

Réf. **116404175C** 4 014803 308511

IR 175 W - claire 

Réf. **116404175R** 4 014803 308528

IR 175 W - rouge 

Réf. **116404250C** 4 014803 308535

IR 250 W - claire 

Réf. **116404250R** 4 014803 459916

IR 250 W - rouge 

Réf. **116405100C** 4 014803 308542

IR PAR 100 W - claire 

Réf. **116405100R** 4 014803 459923

IR PAR 100 W - rouge 

Réf. **116405175C** 4 014803 308559

IR PAR 175 W - claire 

Réf. **116405175R** 4 014803 459930

IR PAR 175 W - rouge 





NOUVELLE GAMME D'AMPOULES DISPONIBLE

**Offrez aux animaux toute
la chaleur dont ils ont besoin !**



DE 100 W À 250 W
Ampoules rouges et blanches.

UKAL    



UKAL

— IDENTIFICATION

- 72 Boucles de marquage
- 75 Bracelets et colliers
- 77 Marquage temporaire
- 79 Marquage permanent

IDENTIFICATION | Boucles de marquage

COMMENT APPLIQUER CORRECTEMENT LA BOUCLE :

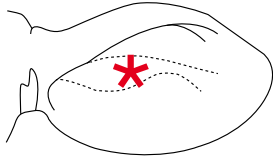

Toujours faire un nouveau trou. Désinfecter la partie mâle. S'assurer que la partie mâle soit toujours à l'arrière de l'oreille. Éviter de percer le cartilage ou les vaisseaux sanguins.

1 Super Maxi + Bouton

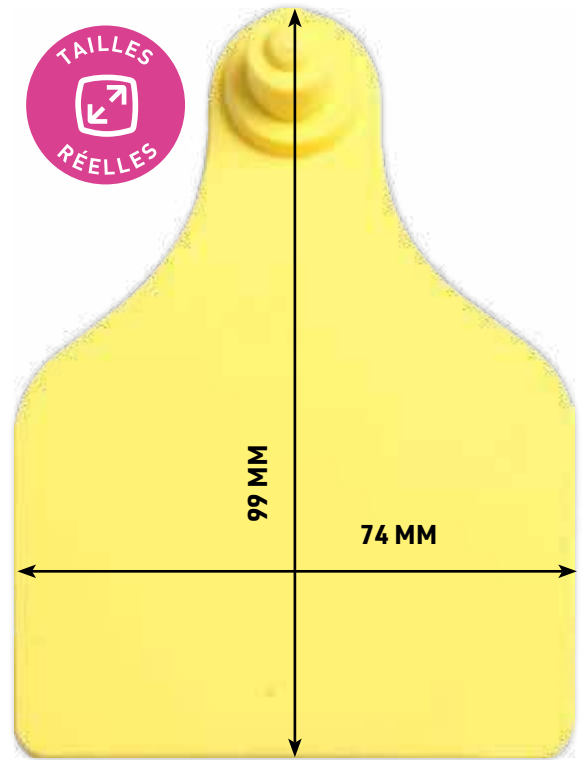

BOUCLE DE MARQUAGE UKAFLEX MAXI+MAXI

Les boucles UKAFLEX existent en 8 tailles et 5 couleurs. Elles sont livrées en boîte de 20 paires. Peuvent être marquées à l'aide de nos différents marqueurs. Boucle de marquage avec pointe en métal. Tenue longue durée. Matière flexible.



Type	Dimensions	Boucle nue blanche	Boucle nue rouge	Boucle nue bleue	Boucle nue verte	Boucle nue jaune	Marquage laser 1 côté	Marquage laser 2 côtés
1 Super Maxi + bouton	99 x 74 mm	108068001	108068003	108068006	108068008	108068010	Sur demande	Sur demande
2 Maxi + Maxi	71 x 63 mm	108060001	108060003	108060006	108060008	108060010	108060100	108060200
3 Maxi + Bouton	Partie femelle : 71 x 63 mm Partie mâle : Ø 30 mm	108061001	108061003	108061006	108061008	108061010	108061100	108061200
4 Large + Large	45 x 55 mm	108063001	108063003	108063006	108063008	108063010	108063100	108063200
5 Large + Bouton	Partie femelle : 45 x 55 mm Partie mâle : Ø 30 mm	108064001	108064003	108064006	108064008	108064010	108064100	108064200
6 Small + Small	35 x 38 mm Pointe plastique	108066001	108066003	108066006	108066008	108066010	108066100	108066200
7 Bouton + Bouton	Ø 30 mm	108067001	108067003	108067006	108067008	108067010	-	-

2 Maxi + Maxi

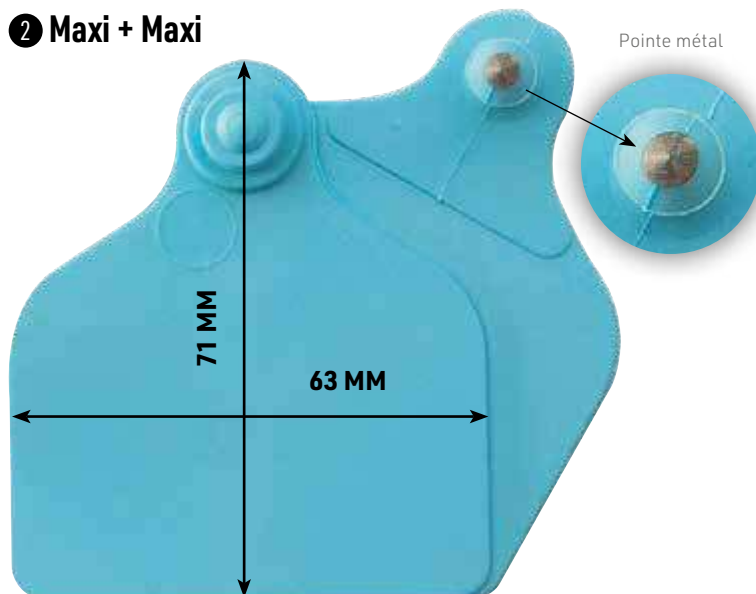

3 Maxi + Bouton

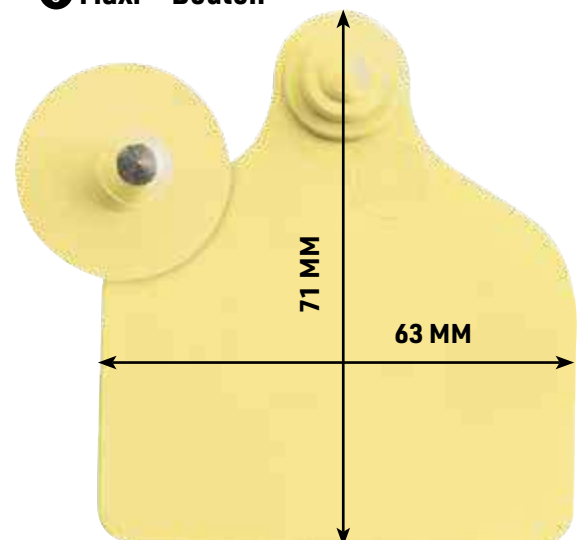

4 Large + Large

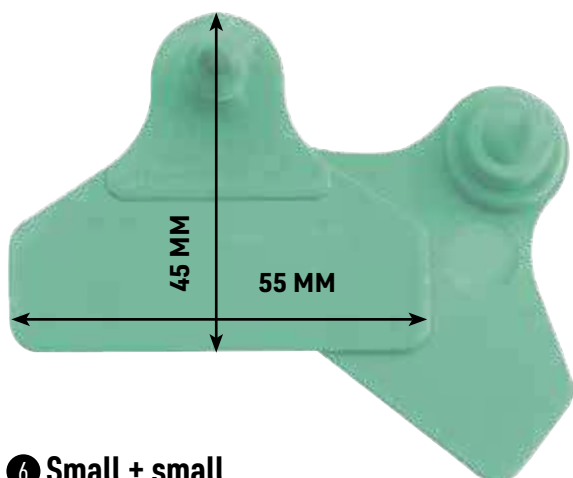

5 Large + bouton

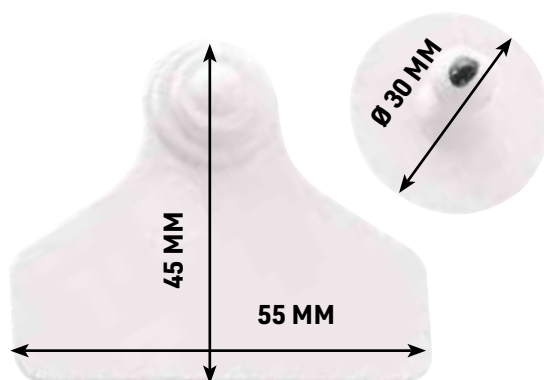

6 Small + small

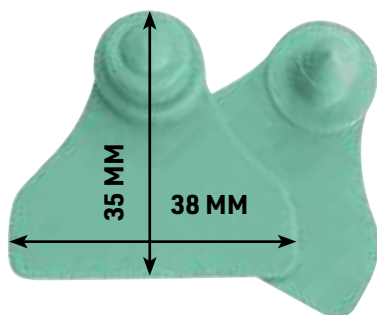

7 Bouton + bouton

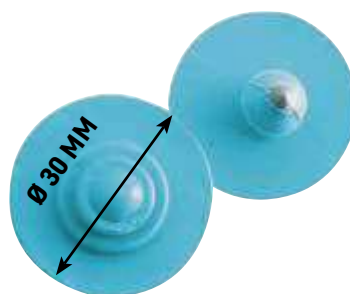

MAXI + MAXI

Boucles nues par 20.

Réf. 108060001 

Blanche 

Réf. 108060003 

Rouge 

Réf. 108060006 

Bleue 

Réf. 108060008 

Verte 

Réf. 108060010 

Jaune 

MAXI + BOUTON

Boucles nues par 20.

Réf. 108061001 

Blanche 

Réf. 108061003 

Rouge 

Réf. 108061006 

Bleue 

Réf. 108061010 

Jaune 

SUPER MAXI + BOUTON

Boucles nues par 20.

Réf. 108068001 

Blanche 

Réf. 108068003 

Rouge 

Réf. 108068006 

Bleue 

Réf. 108068008 

Verte 

Réf. 108068010 

Jaune 

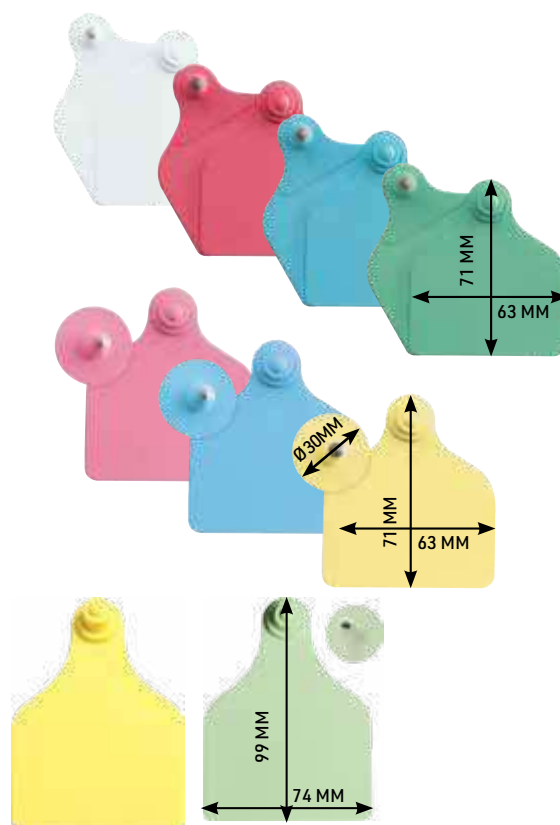

IDENTIFICATION | Boucles de marquage

PINCE POUR BOUCLES UKAFLEX + 2 POINTEAUX UNIVERSELS



Livrée avec 2 pointeaux universels. Convient à la plupart des boucles bovines du marché. Permet la pose des boucles UKAFLEX, mais aussi Kelflex et Allflex.

Réf. 108000 

Pince avec 2 pointeaux universels 

Réf. 108000002 

2 pointeaux universels 

MARQUEUR NOIR



Marqueur indélébile pour le marquage des colliers ovins, des plaques de cou, des bracelets, des boucles de marquage toutes espèces. Résiste au contact avec les matières organiques, les bases et les acides. A l'unité.

Réf. 108280001 

Pointe fine

Réf. 108280003 

Pointe ronde

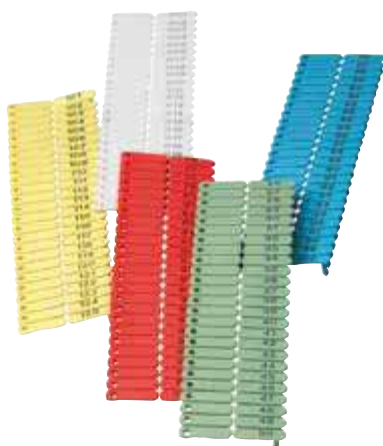

BOUCLE UKALTAG

UKAL

Les boucles UKALTAG sont réalisées dans un matériau synthétique (nylon 6-6). En version standard, les boucles UKALTAG existent en plusieurs couleurs, résistantes aux UV. Des marquages spéciaux sont réalisés sur demande. Pour les UKALTAG, les marquages spéciaux (mâles et femelles) réalisables sont les suivantes:

- chiffres consécutifs.
- 8 chiffres fixes.
- 8 caractères fixes (lettres, chiffres). Livrées par 100 paires.

MARQUAGE DE 1 À 100

	Réf. 109922001 
	Réf. 109922003 
	Réf. 109922006 
	Réf. 109922008 
	Réf. 109922010 

MARQUAGE DE 101 À 200

	Réf. 109922101 
	Réf. 109922103 
	Réf. 109922106 
	Réf. 109922108 
	Réf. 109922110 

MARQUAGE LASER 1 OU 2 CÔTÉS

	Réf. 109922701 
	Réf. 109922703 
	Réf. 109922706 
	Réf. 109922708 
	Réf. 109922710 



PINCE POUR BOUCLES UKALTAG

UKAL

Compatible avec la plupart des boucles ovines du marché.

Réf. 109925 En métal  



COLLIER EN PLASTIQUE POUR OVINS

KAMER



Très solide et résistant aux agressions chimiques. Fermeture à crans de sécurité imperdables. Peut être marqué au feutre.
Longueur: 57,5 cm. À la pièce. Existe en lot de 50 pièces également (réf. 121152 + couleur). **Fabrication Européenne.**

	Réf. 121150010	Jaune	3 338020 010790	
	Réf. 121150003	Rouge	3 338020 010769	
	Réf. 121150019	Orange	3 338020 010806	
	Réf. 121150006	Bleu	3 338020 010776	
	Réf. 121150008	Vert	3 338020 010783	
	Réf. 121150002	Noir	3 338020 010752	
	Réf. 121150021	Saumon	3 700393 929618	

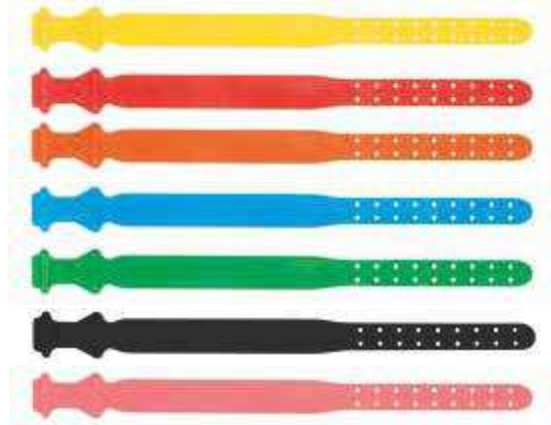

COLLIER EN NYLON POUR OVINS

KAMER



Ajustable. Avec anneau D pour mettre une longe. Très robuste et renforcé cuir, il convient à tous types d'ovins. Longueur environ 65 cm.
Largeur : 2,5 cm. À l'unité. **Fabrication Européenne.**

	Réf. 121152006	Bleu	3 700393 922152	
	Réf. 121152008	Vert	3 700393 922169	
	Réf. 121152010	Jaune	3 700393 922145	



BRACELET AUTO AGRIPPANT FLUO POUR VACHES

KAMER



Très résistant, grande facilité de pose et de dépose. Tenue renforcée. Permet une identification rapide de la vache et du pis (1 patte = 1 trayon). Facilite la mise en place d'un code couleur dans le cas de traitement.
Grande longueur. Dimensions: 3,8 x 41 cm.

	Réf. 108701008	Vert fluo - par 5	3 338020 086320	
	Réf. 108701010	Jaune fluo - par 5	3 338020 086306	
	Réf. 108701019	Orange fluo - par 5	3 338020 086313	
	Réf. 108701021	Rose fluo - par 5	3 338020 086337	



NOUVEAU

BRACELET EN PLASTIQUE POUR VACHES

KAMER



Bracelet de couleur fluo avec ouverture facile et sans outil. Plastique résistant sans inscription. Serrage précis par cran anti-retour. Pour le marquage du bétail. Longueur approximative : 34 cm.

	Réf. 108811003	Cerise fluo - par 10	3 700393 923241	
	Réf. 108811008	Vert fluo - par 10	3 700393 923265	
	Réf. 108811010	Jaune fluo - par 10	3 700393 923272	



**DÉCOUVREZ
LE TUTORIEL**

IDENTIFICATION | Bracelets et colliers



COLLIER EN NYLON POUR VACHES

KAMER

Peut s'utiliser avec les passants d'identification. Belle finition. Longueur : 120 cm. À l'unité. **Fabrication Européenne.**

	Réf. 121160	Jaune et noir	3 338020 058631	
	Réf. 121160003	Rouge	3 338020 058648	
	Réf. 121160006	Bleu	3 338020 058655	
	Réf. 121160008	Vert	3 338020 058662	



PASSANT POUR IDENTIFICATION POUR BOVINS

KAMER

Pour l'identification des licols, colliers et attaches hollandaises. Hauteur environ 4 cm. 1 chiffre. Vendu par boîte de 10.

Réf. 108906050	Numéro d'identification 0	3 700393 926402		
Réf. 108906051	Numéro d'identification 1	3 700393 926419		
Réf. 108906052	Numéro d'identification 2	3 700393 926440		
Réf. 108906053	Numéro d'identification 3	3 700393 926464		
Réf. 108906054	Numéro d'identification 4	3 700393 926471		
Réf. 108906055	Numéro d'identification 5	3 700393 926488		
Réf. 108906056	Numéro d'identification 6/9	3 700393 926495		
Réf. 108906057	Numéro d'identification 7	3 700393 926501		
Réf. 108906058	Numéro d'identification 8	3 700393 926518		



BOMBE À MARQUER MULTI-LINE

Peinture à formulation spécifique pour le marquage de moyenne durée des animaux à poils courts. Non agressif. 500 ml.



- **Réf. 108312103**  3 338020 045563
Rouge 
- **Réf. 108312106**  3 338020 045570
Bleu 
- **Réf. 108312108**  3 338020 045587
Vert 

BOMBE À MARQUER OVI-LINE

Formule spéciale de haute qualité pour le marquage de la laine, courte ou longue. Très bonne tenue dans le temps (2 mois).
Composition: contient de la lanoline.
500 ml.



- **Réf. 108316003**  3 338020 042432
Rouge 
- **Réf. 108316006**  3 338020 042449
Bleu 
- **Réf. 108316008**  3 338020 042456
Vert 



BOMBE À MARQUER RAIDEX

Formule spécifique pour les bovins, porcins et animaux à poils courts. 500 ml.







- **Réf. 108307003**  4 019726 005332
Rouge 
- **Réf. 108307006**  4 019726 005356
Bleu 
- **Réf. 108307008**  4 019726 005363
Vert 



BOMBE À MARQUER RAIDEX POUR OVINS

Cet aérosol RAIDEX est adapté au marquage des agneaux et des moutons.

Contient des pigments neutres qui résistent à la lumière, un solvant à la senteur douce, de la lanoline et des résines naturelles. Cette composition assure un meilleur séchage et un lessivage plus simple de l'encre en cas de lavage de la laine. Les marquages/ chiffres sont inscrits au moyen de pulvérisations effectuées à intervalles de 10 à 15 cm. Sèche en 4 à 8 heures, selon sa consistance et la température ambiante. Comme le séchage de l'encre nécessite quelques heures, il convient d'éviter tout contact susceptible d'effacer le marquage. Les signes marqués disparaissent en cas de lavage traditionnel de la laine. Les marquages doivent être présents sur l'animal depuis 4 à 6 semaines pour pouvoir garantir leur lessivage. Il est à noter que le marquage des ovins doit se faire à un endroit spécialement adapté, comme la tête ou une patte. 500 ml.

- **Réf. 108308002**  4 019726 054088
Noir 
- **Réf. 108308003**  4 019726 054033
Rouge 
- **Réf. 108308006**  4 019726 054057
Bleu 
- **Réf. 108308008**  4 019726 054064
Vert 
- **Réf. 108308010**  4 019726 054019
Jaune 
- **Réf. 108308019**  4 019726 054026
Orange 



- **Réf. 108308020**  4 019726 054040
Violet 
- **Réf. 108308021**  4 019726 054071
Rose 



IDENTIFICATION | Marquage temporaire



























CRAYON À MARQUER

RAIDEX



Crayons de couleur à base de cires spéciales et d'huile de paraffine. Ces crayons sont utilisés pour le marquage de courte durée, spécialement des bovins, ovins et porcins. Pigments d'excellente qualité afin de garantir un éclat exceptionnel des couleurs. Ces crayons se caractérisent par une bonne qualité d'écriture sur le pelage des animaux, ils sont résistants à la température, présentent un fort pouvoir colorant et une haute brillance. Leurs composants n'ont aucun effet sur la santé humaine et animale. Les emballages et les déchets résiduels peuvent être éliminés avec les ordures ménagères. Le marquage reste visible sur la croupe des bovins et des ovins pendant près de quatre semaines. Il est à noter que le marquage des ovins est difficile, voire quasiment impossible à lessiver. Il convient donc de procéder au marquage à un endroit spécialement adapté, comme la tête ou une patte.

<p>Réf. 108303003  3 338020 038046</p> <p>Rouge - par 3 </p>	<p>Réf. 108303020  3 338020 038077</p> <p>Violet - par 3 </p>	<p>Réf. 108304003  4 019726 000030</p> <p>Rouge - par 10 </p>	<p>Réf. 108304010  4 019726 000016</p> <p>Jaune - par 10 </p>
<p>Réf. 108303006  3 338020 038053</p> <p>Bleu - par 3 </p>	<p>Réf. 108303100  3 338020 052486</p> <p>Rouge - Bleu - Vert </p>	<p>Réf. 108304006  4 019726 000054</p> <p>Bleu - par 10 </p>	<p>Réf. 108304019  4 019726 000023</p> <p>Orange - par 10 </p>
<p>Réf. 108303008  3 338020 038060</p> <p>Vert - par 3 </p>	<p>Réf. 108304002  4 019726 000085</p> <p>Noir - par 10 </p>	<p>Réf. 108304008  4 019726 000061</p> <p>Vert - par 10 </p>	<p>Réf. 108304020  4 019726 000047</p> <p>Violet - par 10 </p>















BLOC MARQUEUR POUR HARNAIS POUR BOVINS ET OVINS

RAIDEX



S'utilise sur les harnais en cuir ou en nylon. Les blocs contiennent des cires spéciales, des pigments de haute qualité et de l'huile de paraffine. Leurs composants n'ont aucun effet sur la santé humaine et animale. S'utilise quelles que soient les températures, été comme hiver. À conserver entre 5 et 25 °C.

<p>Réf. 108601002  4 019726 000580</p> <p>Noir </p>	<p>Réf. 108601008  4 019726 000566</p> <p>Vert </p>
<p>Réf. 108601003  4 019726 000535</p> <p>Rouge </p>	<p>Réf. 108601010  4 019726 000511</p> <p>Jaune </p>
<p>Réf. 108601006  4 019726 000559</p> <p>Bleu </p>	<p>Réf. 108601019  4 019726 000528</p> <p>Orange </p>





HARNAIS SUPER BLUE POUR BÉLIERS

KAMER



Le nouveau harnais SUPER BLUE a été spécialement étudié par les éleveurs sélectionneurs. Facilité de pose et d'ajustement. Très résistant. Entretien facile. Passage en sangle rembourrée pour éviter coupures et frottements.

<p>Réf. 108605006  3 338020 075034</p> <p>Nylon </p>



HARNAIS MARQUEUR POUR BÉLIERS

KAMER



Le harnais se pose sur la partie ventrale de l'animal.

<p>Réf. 108605  3 338020 038657</p> <p>Nylon </p>
--



PINCE À ENCOCHER

KAMER











En acier nickelé. Très coupante pour un marquage net. Disponible en 5 versions.

<p>Réf. 108400010 10N  3 338020 004188 </p>
<p>Réf. 108400011 11N  3 338020 004195 </p>
<p>Réf. 108400012 12N  3 338020 004201 </p>
<p>Réf. 108400013 13N  3 338020 004218 </p>
<p>Réf. 108400014 14N  3 338020 004225 </p>

PEINTURE POUR OVINS

S'applique avec les numéros à marquer. Composition spécifique qui respecte les toisons. Entièrement lavable, ne laisse pas de résidus dans la laine. Seau de 4 kg. Le rouge vif est disponible sur commande avec un minimum de quantité (nous consulter).



	Réf. 10845003	Rouge brique	3  509392 535857	
	Réf. 10845006	Bleue	3  509392 535819	
	Réf. 10845008	Verte	3  509392 535895	

SÉRIE DE NUMÉROS À MARQUER DE 0 À 9 KAMER

Pour application de la peinture Master laine pour mouton uniquement. En aluminium. Série de 9 chiffres de 0 à 9 (le 6 et le 9 s'inversant).

Réf. 108430	8 cm	3  338020 005413
Réf. 108440	10 cm	3  338020 005512



Marquage permanent

PÂTE À TATOUER **RAIDEX** NOIRE POUR PORCINS

Pâte à tatouer de qualité vétérinaire. S'applique au doigt. Bien masser la partie à tatouer avec la pâte. Couleur noire.

Réf. 109175600  4 019726 000689

600 g



ENCRE À TATOUER **UKAL** NOIRE POUR PORCINS

Encre à tatouer de haute qualité, couleur intense noire. S'applique avec une petite brosse sur la partie à tatouer ou sur le coussin encreur pour utilisation des frappes à porcs. Prêt à l'utilisation. Densité 1,24/1,25 g/litre.

Réf. 109946100  3 338020 008155

1 L





UKAL

— TONTE HEINIGER

- 82 Tondeuses bovins et chevaux
- 84 Peignes bovins et chevaux
- 84 Tondeuses ovins et camélidés
- 86 Peignes ovins et camélidés
- 90 Tondeuses de finition
- 92 Tête de coupe pour tondeuses de finition
- 93 Accessoires et entretien

Heiniger

Heiniger est le numéro 1 mondial dans la tonte animale.

Fondée en 1946, Heiniger a rapidement établi une excellente réputation en tant que producteur de qualité des produits et des services agricoles. À la suite du grand succès des exportations, la gamme de produits et la vente furent élargies. Dans le monde entier, des millions d'animaux sont tondues avec des produits Heiniger. Les instruments Heiniger sont conçus pour une tonte précise, propre et rapide.

Chaque tondeuse correspond à un type d'animaux afin que toutes les tontes, même les plus difficiles, puissent être aisément accomplies avec les outils adéquats.

Découvrez l'ensemble de la gamme, parfaite pour la tonte des bovins, ovins, chevaux et petits animaux avec une garantie de 2 ans assurée par UKAL Elevage.

Un partenariat UKAL / HEINIGER de 30 ans.



DÉCOUVREZ LE SITE

www.heiniger.fr



TONDEUSE XPERIENCE 2 VITESSES

La tondeuse XPERIENCE 2 vitesses est la combinaison entre puissance et légèreté. Elle satisfait toutes les exigences dans le domaine de la tonte de chevaux et bovins. Grâce à son ergonomie unique, elle assure une parfaite prise en main garantissant un travail sans fatigue. La liaison innovante entre la tête de coupe et le corps renforcé, couplée au moteur puissant, assurent une utilisation longue durée. Légère, élancée et silencieuse, la tondeuse XPERIENCE répond à vos exigences de qualité, de forme et de précision. Livrée en coffret comprenant mode d'emploi, tournevis, pinceau de nettoyage et huile. **Montée d'un jeu de peignes 21/23 dents.** Puissance : 250 W. Poids : 1180 g, Bruit : 68 db (A). **Vitesse moteur : 2600/2900 tr/min.** Tension alimentation : 240 V.

Réf. 100272001

Sur secteur



TONDEUSE XPLOER 1 VITESSE

La tondeuse XPLOER 1 vitesse à accumulateur, est le parfait outil pour la tonte de chevaux et bovins. Sans fil, elle a jusqu'à 2h d'autonomie et accorde plus de flexibilité grâce à son système sans câble. Pratique grâce au témoin de charge LED. Aucune sortie d'air dérangeante, aucune perte de puissance due au développement de l'entraînement du double pignon. Solide et durable grâce à son renforcement en fibre de verre. **2600 mAh Li-Ion accu sans effet mémoire.** Batterie Li-Ion haute performance 3-cell. Certifications de sécurité: CE/électrosuisse. Livrée en coffret comprenant mode d'emploi, tournevis, pinceau de nettoyage, huile. **Montée d'un jeu de peignes 21/23 dents.** Voltage Accu : 10,8 V lithium-Ion. Poids : 990 g. Bruit : 65 dB(A). Vitesse moteur : 2450 tr/min.

Réf. 100264

1 batterie + 1 chargeur



Réf. 100264001

1 batterie supplémentaire pour tondeuse Xplorer



NOUVEAU

**TONDEUSE XPLORER PRO
2 VITESSES SANS FIL**



La nouvelle tondeuse XPLORER PRO **2 vitesses** va améliorer vos performances de tonte sur vos bovins et chevaux. Plus puissante, à l'aide de ses deux vitesses, elle s'impose comme la seule sur le marché à posséder un indicateur de pression de tonte breveté lui conférant une longévité plus importante. Celui-ci lui permet de conserver une précision inégalée pendant la tonte. Sans fil, elle offre jusqu'à 2 heures d'autonomie et accorde plus de flexibilité grâce à son système sans fil. Solide et durable grâce à son renforcement en fibre de verre. Aucune sortie d'air dérangeante, aucune perte de puissance due au développement de l'entraînement du double pignon. Batterie de 2850 mAh Li-Ion haute performance 3-cell. Livrée en coffret comprenant mode d'emploi, tournevis, pinceau de nettoyage, huile. **Montée d'un jeu de peignes 21/23 dents.** Voltage Accu : 10,8 V lithium-Ion. Poids : 975 g. Bruit : 65 dB. **Vitesse moteur : 2 450 / 2 900 tr/min.** Autonomie : 120 min.



Réf. 100264004 1 batterie + 1 chargeur 

Réf. 100264005 1 batterie supplémentaire pour tondeuse Xplorer Pro 

TONDEUSE PROGRESS



Équipée d'une électronique de dernière génération, la tondeuse PROGRESS est encore plus puissante et ergonomique. Grâce à sa poignée ultra-profilée, son poids léger et son fonctionnement très silencieux à l'aide de son moteur à aimant permanent, elle est la meilleure solution pour la tonte de chevaux nerveux. Une tondeuse très maniable qui s'adapte particulièrement bien aux mains féminines. Cette tondeuse allie un design moderne et un grand confort d'utilisation. L'inclinaison de la tête de tonte de 13°, similaire à la tondeuse HEINIGER Delta, réduit la fatigue lors de la tonte. Bien qu'étant la plus petite des tondeuses HEINIGER, vous pourrez y adapter les peignes et contre-peignes des autres tondeuses de la gamme. Livrée en coffret comprenant mode d'emploi, tournevis, pinceau de nettoyage, huile. **Montée d'un jeu de peignes 31/15 dents.** Puissance : 80 W. Poids : 930 g. Bruit : 70 dB. Vitesse moteur : 2 200 tr/min.



Réf. 100268 Sur secteur 

TAILWELL MK2

L'utilisation du Tailwell 2 facilite la tonte des poils de queues de vaches afin d'assurer une hygiène optimale du bétail. Tonte silencieuse, rapide et sécurisée. Fonctionne avec les visseuses sans fil de 14 V, 1 250 tr/min. Livré avec tête de coupe, 1 flacon de lubrifiant à lame et 1 seringue pour lubrifiant. Livré sans visseuse.



Réf. D100500 



**DÉCOUVREZ LA VIDÉO
DE PRÉSENTATION**

TONTE HEINIGER | Peignes bovins et chevaux



TONTE RAPIDE



Réf. **100246SET**



Jeu de peignes
18 et 23 dents



PEIGNE SPÉCIAL CHAROLAIS



Réf. **100242SET**



Jeu de peignes
18 et 15 dents



Réf. **100247015**



Contre-peigne
15 dents



PEIGNE POLYVALENT POUR BÉTAIL



Réf. **100244SET**



Jeu de peignes
21 et 23 dents



Réf. **100246**



Peigne 21 dents



Réf. **100245**



Contre-peigne
23 dents



PEIGNE USAGE VÉTÉRINAIRE



Réf. **100241SET**



Jeu de peignes
53 et 23 dents



Réf. **100241053**



Peigne 53 dents



Réf. **100245**



Contre-peigne
23 dents



Tondeuses ovins



TONDEUSE XPERT 2 VITESSES



La tondeuse pour moutons XPERT **2 vitesses** de HEINIGER est un vrai concentré de force. Maniable et légère, cette tondeuse unit la force et la technique au plus haut niveau. La liaison stable, innovante et unique en son genre, entre la tête de coupe et le corps renforcé de fibre de verre, garantit une tonte avec peu de vibrations. Cette tondeuse pour moutons étonne tout tondeur, professionnel ou amateur. XPERT, le meilleur choix pour la tonte des moutons, chèvres et camélidés. Certificat CE/Electrosuisse. Toutes nos tondeuses sont livrées dans un coffret comprenant mode d'emploi, lames, tournevis, pinceau de nettoyage et huile. **1 jeu de peigne OVINA PREMIUM monté.** Tension alimentation : 240 V / 200 W. Poids : 1180 g. Bruit : 79 dB. **Vitesse moteur : 2500/2800 tr/mn.**

Réf. **100279001**

Sur secteur



TONDEUSE XTRA TÊTE LARGE



La plus puissante des tondeuses HEINIGER ! La tondeuse XTRA est très robuste et offre une performance de tonte inégalée. Recommandée pour la tonte d'ovins et de camélidés, cette tondeuse offrira un réel plaisir de tonte. Maniable, elle assure une bonne prise en main. Elle est dotée d'un système de coupe breveté et exclusif. Grâce aux mouvements équilibrés des peignes, les vibrations sont sensiblement réduites. Moindre dépense d'énergie du moteur. La tondeuse électrique tête large HEINIGER développe une puissance de 320 watts et environ 2400 cycles de va-et-vient par minute. Elle est livrée en coffret. La tête de tonte large est montée d'un jeu de peignes 13 et 4 dents permettant une pénétration aisée de la toison (Peigne Ovina Premium). Tension alimentation 230 V. Poids : 1530 g. Bruit : 80 dB. Vitesse moteur : 2400 tr/min

Réf. **100280**

Sur secteur



Réf. **100281**

Tête de tondeuse
seule



Réf. **100145**

Moteur seul



Réf. **9H100280**

Kit d'entretien



TONDEUSE PROFESSIONNELLE ONE 300 W



Idéale pour la tonte de troupeaux importants ! De plus grâce à sa nouvelle poignée ICON, la tondeuse ONE est très compacte et maniable. Son puissant moteur électrique vous permettra de tondre les moutons et les chèvres. 300 W, bruit 70 dB. Livrée avec un arbre flexible de 200 cm et poignée ICON. Disponible en WORM DRIVE (axe hélicoïdal) ou PIN DRIVE. Uniquement avec arbre flexible. **Couleur de la poignée non contractuelle.**

Réf. 100123001	Tondeuse professionnelle ONE 300 W WORM DRIVE		7 613073 002272
Réf. 100123002	Tondeuse professionnelle ONE 300 W PIN DRIVE		3 700393 903861
Réf. 100123005	Fixation murale		3 338020 081363



PIN DRIVE



WORM DRIVE

TONDEUSE PROFESSIONNELLE EVO 300 W



Cette tondeuse professionnelle HEINIGER est la seule au monde munie d'un dispositif électrique de sécurité, ayant un certificat d'homologation internationale.

3 vitesses : 2700 tr/min, 3200 tr/min, 3500 tr/min. La transmission se fait par courroie auto-ajustante. Le boîtier est très robuste, en matière synthétique renforcée en fibre de verre. La tondeuse professionnelle EVO allie puissance de motorisation, légèreté et équilibre. Bruit 70 dB. Couleur de la poignée non contractuelle.

Réf. 100124100	Tondeuse professionnelle EVO 300 W WORM DRIVE		7 613073 000391
Réf. 100124200	Tondeuse professionnelle EVO 300 W PIN DRIVE		3 338020 084128
Réf. 100124101	Arbres flexibles EVO/ONE WORM DRIVE		3 338020 084135
Réf. 100124201	Arbres flexibles EVO/ONE PIN DRIVE		3 338020 084142



PIN DRIVE



WORM DRIVE

POIGNÉE ICON POUR TONDEUSE PROFESSIONNELLE



Une qualité de tonte exceptionnelle pour tous les professionnels. Nouvelle forme très ergonomique, permettant une meilleure tenue et prise en main de la tête de tonte. Livrée sans jeu de peignes. **Couleur de la poignée non contractuelle.**

Réf. 100122030		3 338020 039715
----------------	--	-----------------

PIN DRIVE



Réf. 100122031		3 338020 079100
----------------	--	-----------------

WORM DRIVE



POIGNÉE ICON FX POUR TONDEUSE PROFESSIONNELLE



Le poids nettement inférieur de la poignée Icon FX facilite considérablement le travail quotidien du tondeur professionnel. Le manche plus étroit offre une prise remarquable et un confort maximal. La répartition précise du poids assure un équilibre parfait et une manipulation plus facile. **Poids sans peigne : 1190 g.** Légère et équilibrée pour un travail de qualité !

Réf. 100122302		7 613073 059863
----------------	--	-----------------

WORM DRIVE



TONTE HEINIGER | Peignes ovins



UKAL RECOMMANDE
L'EMBOÛT WORM DRIVE
POUR PLUS DE SÉCURITÉ

TONDEUSE PROFESSIONNELLE EVO AVEC CARDAN



Livrée avec cardan (arbre rigide) hélicoïdal (WORM-DRIVE) et poignée ICON.

3 vitesses : 2700 tr/min, 3200 tr/min, 3500 tr/min.

Réf. 100124300 EVO avec cardan 

Réf. 100122020 Cardan seul 

Peignes ovins et camélidés



LAINE FINE ET TOISON DENSE



Peigne pour tondeuse Heiniger, spécialement conçu pour la tonte des animaux à laine fine ou toison dense comme le mouton ou la chèvre. 13 dents de qualité supérieure pour une tonte facile. Utilisé par les tondeurs expérimentés.

Réf. 100255SET 

Jeu de peignes
13 et 4 dents 

Réf. 100256 

Peigne 13 dents 

Réf. 100253 

Contre-peigne 4 dents 



TONTE CLASSIQUE & PREMIUM



Pour tondeuse moutons Heiniger. Pour tonte classique, laine fine et toison dense. Le jeu de peignes Ovina Premium bénéficie de la nouvelle technologie LG2.

Réf. 100252SET 

Jeu de peignes
13 et 4 dents 

Réf. 100254 

Peigne 13 dents 

Réf. 100253 

Contre-peigne 4 dents 

Réf. 100253SET 

Jeu de peignes Ovina
Premium 



POUR BOVINS



Peigne pour tondeuse Heiniger, spécialement conçu pour la tonte des bovins. 25 et 4 dents. **Fonctionne uniquement sur les tondeuses ovins.**

Réf. 100257SET 

Jeu de peignes
25 et 4 dents 



SPÉCIAL MÉRINOS



Réf. 100261SET 

Jeu de peignes
13 et 4 dents 



SPÉCIAL CAMELIDÉS



Réf. 100256SET 

Jeu de peignes
13 et 4 dents 



Pour la tonte d'hiver

PEIGNE PRO BLIZZARD



Boîte de 2 peignes.

Réf. 100100018



Taille : 94,5 mm

PEIGNE HIGHLANDER



Boîte de 2 peignes.

Réf. 100100042



Taille : 98 mm

PEIGNE ISOBAR



Boîte de 2 peignes.

Réf. 100100041



Taille : 98 mm

PEIGNE CRUSADER



Boîte de 2 peignes.

Réf. 100100043



Taille : 94,5 mm

Contre-peignes

CONTRE-PEIGNE XTREME



Boîte de 10 peignes.

Réf. 100100106

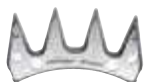

Taille : 3,7 mm

CONTRE-PEIGNE PRO JET



Boîte de 10 peignes.

Réf. 100100100



Taille : 4,4 mm

CONTRE-PEIGNE STORM



Boîte de 10 peignes.

Réf. 100100107



Taille : 4,6 mm

CONTRE-PEIGNE DIAMOND



Boîte de 10 peignes.

Réf. 100100102

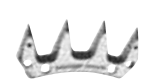

Taille : 3,7 mm

CONTRE-PEIGNE EDGE



Boîte de 10 peignes.

Réf. 100100108

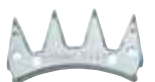

Taille : 4,4 mm



Pour la laine ouverte



PEIGNE CHARGER



Boîte de 5 peignes.



Réf. 100100016



Taille : 93,5 mm
Pour droitier

Réf. 100100017



Taille : 93,5 mm.
Pour gaucher



PEIGNE SUPER CHARGED



Boîte de 5 peignes.



Réf. 100100006



Taille : 93,5 mm



PEIGNE WARRIOR



Boîte de 5 peignes.



Réf. 100100001



Taille : 96 mm



PEIGNE QUANTUM



Boîte de 5 peignes.



Réf. 100100012



Taille : 95 mm
Pour droitier



PEIGNE QUAZARD



Boîte de 5 peignes.



Réf. 100100005



Taille : 95 mm



PEIGNE CONDOR



Boîte de 5 peignes.



Réf. 100100024



Taille : 98 mm



PEIGNE CALIBRE



Boîte de 5 peignes.



Réf. 100100044



Taille : 93,5 mm



PEIGNE XLR-8



Boîte de 5 peignes.



Réf. 100100039



Taille : 98 mm

Pour la laine fine



PEIGNE PRO AWESOME



Boîte de 5 peignes.



Réf. 100100010



Taille : 92 mm



PEIGNE XPRESS



Boîte de 5 peignes.



Réf. 100100009



Taille : 93,5 mm

PEIGNE FREESTYLE

Boîte de 5 peignes.

Réf. 100100036



3 338020 089475

Taille : 96 mm
Pour droitier

Réf. 100100046



3 700393 931611

Taille : 96 mm
Pour gaucher



PEIGNE PRO REBEL

Boîte de 5 peignes.

Réf. 100100032



3 338020 083480

Taille : 92 mm



PEIGNE FREAK

Boîte de 5 peignes.

Réf. 100100034



3 338020 084272

Taille : 94,5 mm



PEIGNE HUGE

Boîte de 5 peignes.

Réf. 100100029



3 700393 921360

Taille : 96 mm



PEIGNE BAD

Boîte de 5 peignes.

Réf. 100100004



3 700393 922954

Taille : 95 mm



PEIGNE B-EVIL

Boîte de 5 peignes.

Réf. 100100002



3 700393 922947

Taille : 94,5 mm



Peignes universaux

PEIGNE PRO RAPIER

Boîte de 5 peignes.

Réf. 100100021



3 338020 063123

Taille : 86 mm



PEIGNE PRO LEGEND

Boîte de 5 peignes.

Réf. 100100014



7 613073 000203

Taille : 92 mm



PEIGNE REFLEX

Boîte de 5 peignes.

Réf. 100100037



7 613073 000896

Taille : 94 mm

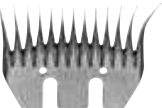

PEIGNE PROFLEX

Boîte de 5 peignes.

Réf. 100100038



7 613073 006065

Taille : 94 mm



TONTE HEINIGER | Peignes ovins



PEIGNE PRO OVINA



Boîte de 5 peignes.



Réf. 100100025



Taille : 77 mm



PEIGNE OVINA PREMIUM



Boîte de 5 peignes.



Réf. 100100028



Peigne universel avec LG2 technologie. 77 mm large / Rayon des pointes moyen



PEIGNE TOPAZ



Boîte de 5 peignes.



Réf. 100100030



Taille : 84,5 mm

Tondeuses de finition



TONDEUSE SANS FIL SAPHIR



La tondeuse sans fil SAPHIR est idéale pour la tonte de petits animaux et pour effectuer les soins vétérinaires. Elle dispose de deux batteries à haut rendement utilisant la nouvelle technologie de lithium ionisé pour une tonte jusqu'à 90 min. En option, batterie interchangeable supplémentaire avec moins de 60 min de chargement pour une tonte en continu.

La tondeuse parfaite pour la tonte partielle du bétail ou pour le styling des vaches. Jeux de peignes compatibles avec les tondeuses de Andis, Moser, Oster et Wahl. Livrée dans un coffret résistant et pratique, comprenant peignes, 2 batteries, station de recharge, huile, pinceau et mode d'emploi. Puissance : 35 W. Poids : 440 g. Bruit : 63 db(A).

Vitesse moteur : 2650 tr/min. Dimensions : 204 x 50 x 41 mm.

Réf. 154400

2 batteries



TONDEUSE SANS FIL SAPHIR STYLE



La tondeuse sans fil SAPHIR STYLE est idéale pour la tonte de petits animaux et pour effectuer les soins vétérinaires. Elle dispose d'un moteur de 35 W à aimants permanents, silencieux et puissant. Sa batterie est hautement performante à l'aide de la technologie la plus récente (lithium ionisé) pour une tonte en continu. Plus de 90 min de tonte pour moins de 60 min de chargement. Chargeur de grande qualité avec un box de chargement supplémentaire pour deux batteries, il dispose d'un voyant de charge. Grande sélection de têtes de coupe interchangeables et compatibles avec les tondeuses Andis, Moser, Oster et Wahl.

Livrée avec peignes, deux batteries, station de recharge, huile, pinceau et mode d'emploi. Puissance: 35 W. Poids: 440 g. Bruit: 63 db(A).

Vitesse moteur : 2650 tr/min. Dimensions : 204 x 50 x 41 mm.

Réf. 154405

2 batteries



TONDEUSE SAPHIR CORD SUR SECTEUR



La tondeuse sur secteur SAPHIR CORD est idéale pour la tonte de petits animaux et pour effectuer les soins vétérinaires. Sa technologie récente combinée à un nouveau design la dote de qualités techniques exceptionnelles. Spécifiquement développée pour la tonte de petits animaux. Grande sélection de têtes de coupe interchangeables. Une tondeuse puissante et novatrice qui devient rapidement un outil de travail indispensable pour la tonte professionnelle des petits animaux. Elle fonctionne sur secteur, avec câble de 3 m. Puissance : 35 W. Poids : 330 g. Bruit : 63 db(A). **Vitesse moteur : 3200 tr/min.** Dimensions : 204 x 50 x 41 mm.

Réf. 154410 Sur secteur 



TONDEUSE SANS FIL SAPHIR BASIC



La tondeuse sans fil SAPHIR BASIC est idéale pour la tonte de petits animaux et pour effectuer les soins vétérinaires. Elle dispose d'une batterie à haut rendement utilisant la nouvelle technologie de lithium ionisé pour une tonte jusqu'à **90 min.** Cette tondeuse est parfaite pour la tonte partielle du bétail ou pour le styling des vaches. Jeux de peignes compatibles avec les tondeuses de Andis, Moser, Oster et Wahl. Est fournie dans un coffret résistant et pratique, comprenant une tête de coupe n° 10 et une batterie, une huile pinceau et mode d'emploi. Puissance : 35 W. Poids : 440 g. Bruit : 63 db(A). **Vitesse moteur : 2650 tr/min.** Dimensions : 204 x 50 x 41 mm.

Réf. 154415 1 batterie 



TONDEUSE SANS FIL OPAL 2 VITESSES



La nouvelle tondeuse OPAL dispose de **deux vitesses**, elle est très peu bruyante. Dans le même temps, elle fait preuve d'une puissance impressionnante et dispose de deux niveaux de vitesse. Avec pas moins de 3100 oscillations par minute à la deuxième vitesse (2600 à la première), l'utilisateur peut passer aisément et rapidement sur des fourrures et des poils épais et sales. La toute dernière technologie de batterie lithium-ion assure jusqu'à **240 minutes** de tonte sans fil. En seulement une heure, la batterie est de nouveau totalement chargée. Grâce à l'affichage du niveau de chargement de la batterie, la durée restante disponible reste toujours clairement visible. Le modèle Opal est ergonomique, ultra-moderne et sa prise en main est parfaite. En outre, la machine est très légère et compacte. Cela permet aux professionnels du toilettage, du styling des chiens, chevaux et des vaches ainsi qu'aux vétérinaires de travailler sans fatigue. Alimentation : 12 V. Poids : 415 g. Bruit : 63 db(A). **Vitesse moteur : 2600/3100 tr/min.** Dimensions : 204 x 50 x 44 mm. (Modèle deux batteries référence 154420100 disponible sur commande)

Réf. 154420 1 batterie 



TONDEUSE SANS FIL SAPHIR STYLE MINI



La tondeuse STYLE MINI nouvelle génération dispose de la technologie batterie Lithium Ion, elle est idéale pour une tonte ultra précise et fine. Dotée d'une tête de coupe de 30 mm, elle offre une finition parfaite, idéale pour le styling des chiens. Ultra légère et ergonomique, vous allez apprécier tondre vos animaux de compagnie. Elle épouse tout en finesse les courbes des pattes, des yeux et de la queue du chien. Idéale pour le styling final du chien. Le sabot réglable permet une longueur de 3 à 6 mm de coupe. Silencieuse, avec peu de vibrations et sans fil, elle offre un temps de tonte de 120 minutes pour un chargement de la batterie en 90-120 minutes. Après utilisation, la tondeuse, peut être facilement nettoyée, grâce à sa tête de tonte détachable. Son design reste inchangé. Alimentation : 12 V. **Poids : 120 g.** Bruit : < 60 db(A). Vitesse moteur : 5 500 tr/min. Dimensions : 145 x 30 x 38 mm.

Réf. 154700050 1 batterie Li-Ion 

Réf. 154700100 Tête de tondeuse mini 



TONTE HEINIGER | Tondeuses de finition et têtes de coupe Saphir



TONDEUSE SANS FIL SAPHIR STYLE MIDI



Très silencieuse, la tondeuse STYLE MIDI dispose de vibrations réduites pour offrir un meilleur confort de tonte pour le tondeur et pour l'animal. Avec ses 4 longueurs de tonte et ses 5 sabots, vous pouvez aisément réaliser de très belles finitions de styling sur vos petits animaux. Légère et ergonomique pour une tonte facile. La plus exigeante de nos tondeuses de finition. Le modèle STYLE MIDI est doté de **5 sabots et de 4 longueurs de coupe de 0,5 à 2,5 mm** pour vous offrir une précision de tonte. Vous serez également surpris par son autonomie et son temps de chargement de la batterie qui vous permettra de travailler en toute autonomie pendant plus d'1 heure 40. Alimentation : 12 V. **Poids : 240 g. Bruit : 63 db (A).**
Vitesse moteur : 2 400 tr/min. Dimensions : 175 x 46 x 50 mm. Autonomie : environ 100 min.

Réf. 154710	1 batterie		
Réf. 154710100	Tête de tondeuse MIDI		

Tête de coupe Saphir



Réf. 100282
7 613073 027817
Peigne 0,2 mm



Réf. 100283
3 700393 911507
Peigne 0,25 mm



Réf. 100284
7 613073 027893
Peigne 0,5 mm



Réf. 100285
3 700393 911521
Peigne 0,8 mm



Réf. 100286
7 613073 027947
Peigne 1,2 mm



Réf. 100287
7 613073 027978
Peigne 1,5 mm



Réf. 100288
7 613073 027992
Peigne 2 mm



Réf. 100296
3 700393 911637
Peigne 2,3 mm



Réf. 100289
7 613073 028012
Peigne 2,8 mm



Réf. 100290
3 700393 911576
Peigne 3,2 mm



Réf. 100291F
7 613073 028050
Peigne 3,2 mm



Réf. 100292
3 700393 911590
Peigne 6,3 mm



Réf. 100293F
3 700393 911606
Peigne 6,3 mm



Réf. 100294
3 700393 911613
Peigne 9,5 mm



Réf. 100295F
3 700393 911620
Peigne 9,5 mm

CISEAU À CRINS COURBES

S'utilise pour la finition de la crinière, mais aussi en préparation des animaux avant la tonte (pour les parties encrassées ou emmêlées). Il permet également la tonte d'une surface restreinte avant une intervention chirurgicale. La lame courbe évite de piquer ou de couper la peau de l'animal.



Réf. 100338  3 338020 000920

18 cm

Réf. 100340  3 338020 000944

20 cm

SPRAY RAFRAÎCHISSANT POUR PEIGNES UKAL

Spray rafraîchissant pour tondeuses, peignes et couteaux. Il refroidit, lubrifie et nettoie. Améliore la tonte et garde les peignes affûtés. Permet d'éviter l'accumulation de saletés, pour optimiser la performance de votre tondeuse et en assurer une hygiène parfaite. Fonctionne aussi pour les tondeuses cheveux, barbe et rasoirs électriques. Nettoyer les peignes à l'aide d'une brosse ou d'un spray souffleur dépoussiérant, puis appliquer le spray rafraîchissant.



Réf. 100143  3 700393 914911

500 ml



PÂTE À AFFÛTER

La pâte à affûter grain très fin n° 1 convient pour la finition ou les têtes de coupes chien/lapin.

La pâte à affûter n° 2 convient à tous types de peignes et de contre-peignes. Pour affûtage des peignes bovins, ovins ou équins. 480 g.



Réf. 100121001  3 338020 000364

Grain fin N° 1

Réf. 100121002  3 338020 000371

Gros grain N° 2

FLACON D'HUILE DE VASELINE UKAL

L'utilisation de l'huile est indispensable au bon fonctionnement de la tondeuse.

Réf. 100141  3 338020 000630

100 ml



HUILE SPÉCIALE POUR TONDEUSE heiniger

N'irrite pas la peau et biologiquement dégradable, améliore la coupe et réduit l'usure des peignes.

Réf. 100142105  7 613073 009745

100 ml



Réf. 100142102  7 613073 001282

500 ml



ENVELOPPE BON POUR AFFÛTAGE UKAL

Enveloppe bon pour affûter peignes ou contre-peignes ou tête de coupe. Le principe : acheter l'enveloppe pré-payée. Glisser à l'intérieur un jeu de peigne ou 2 peignes ou 2 contre-peignes ou une tête de coupe. Renvoyer l'enveloppe à l'adresse indiquée (UKAL ELEVAGE). Nous affûtons et vous renvoyons les peignes, contre-peignes, tête de coupe rapidement. L'affûtage est indispensable pour une tonte efficace. Ne pas oublier d'huiler régulièrement les peignes : toutes les 15 min. pendant la tonte.

Réf. 999AFFUTMAX  3 700393 937576

Disponible dans votre magasin



→ Rendez-vous page 181 pour découvrir notre offre pour les animaux de compagnie



Enveloppe **BON** pour affûter 2 peignes ou 2 contre-peignes ou 1 jeu de peignes ou 1 tête de coupe



1. VOUS REMPLISSEZ
VOS COORDONNÉES
SUR L'ENVELOPPE
ET LE COUPON

2. VOUS METTEZ
LE COUPON ADRESSE
DANS L'ENVELOPPE

3. VOUS GLISSEZ
LES PEIGNES
DANS L'ENVELOPPE

4. VOUS FERMEZ
ET VOUS POSTEZ

**DISPONIBLE DANS
VOTRE MAGASIN**

UKAL

Le monde de l'élevage



UKAL

—
**VACCINATION
& DROGAGE**

- 96 Demaplast
- 100 Socorex
- 101 NJ Phillips
- 101 Aiguilles

STRATÉGIE DE VACCINATION

Le lien entre stratégie de vaccination et taille des troupeaux est bien visible : 80% des élevages de plus de 100 vaches vaccinent systématiquement dans un souci d'assurer un bon état sanitaire du troupeau sans le coût et le temps que prennent les autres approches préventives. Dans les troupeaux plus petits, les stratégies de vaccination sont moins homogènes : 1 éleveur sur 2 ne vaccine pas, préférant d'autres stratégies préventives plus facilement permises par la taille de troupeau.

Comment choisir la seringue et l'aiguille ?

Le choix d'une seringue (manuelle, automatique, ou type revolver) dépend du produit à injecter, du volume à injecter, de la répétition du geste (série) ou encore de l'urgence de l'injection.

Le choix de l'aiguille dépend du type d'injection (sous cutanée, intra musculaire, intra veineuse) et de la viscosité du produit. Il existe une convention sur les tailles. Par exemple, une aiguille 15/10 = 15 mm de long / 10 mm de diamètre.

- **Injection sous-cutanée** : sous la peau pour diffusion lente du fait de la faible irrigation sanguine.
- **Injection intramusculaire** : dans le muscle (cuisse ou encolure) pour une diffusion rapide grâce à la forte irrigation sanguine.
- **Injection intraveineuse** : dans la jugulaire, pour une action immédiate. Cependant, attention aux chocs. Il ne faut utiliser cette méthode que dans les cas graves.

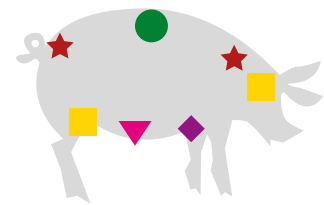
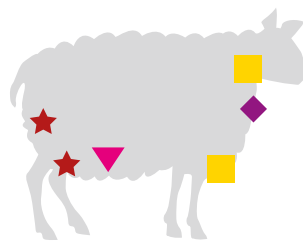
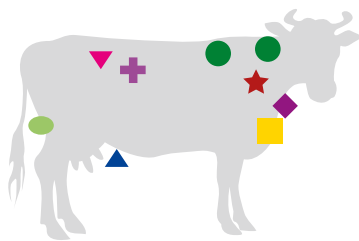
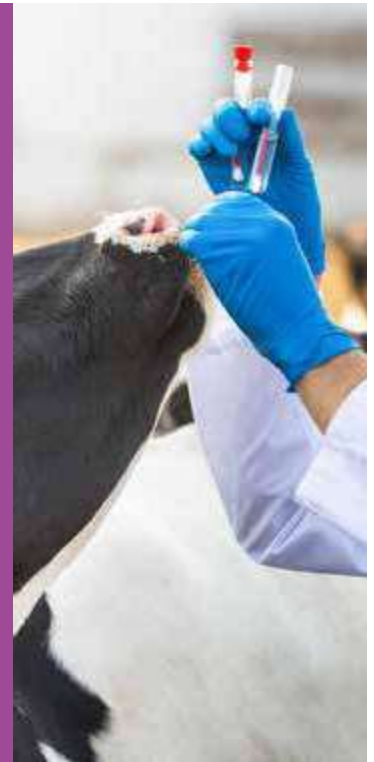

- Sous cutanée
- ★ Intramusculaire
- ▼ Intrapéritonéal
- ✚ Intraruminale
- ◆ Intraveineuse
- Intradermique
- Rétromammaire
- ▲ Intramammaire

Exemples d'application

BOVINS		
Intramusculaire 30/15, 30/20, 40/20	Sous cutanée 15/20, 20/20	Intraveineuse 60/20
OVINS		
Intramusculaire 20/15, 30/15	Sous cutanée 10/10, 15/10	Intraveineuse 20/15, 30/20
PORCINS		
Intramusculaire 30/20, 40/15, 40/20, 50/20 10/18	Sous cutanée 10/10, 15/13, 15/10	Intraveineuse 40/20

COMMENT CHOISIR LE DIAMÈTRE DE L'AIGUILLE ?

INTRAMUSCULAIRE		SOUS CUTANÉE		INTRAVEINEUSE	
Porcelet	10/10 - 15/10	Agneau	20/10	Ovin	30/20 - 40/20
Truie	40/15 - 50/20	Ovin	20/15	Bovin	60/20
Volaille	10/15	Bovin	20/20 - 25/15 - 30/15	Pour produit huileux	Diamètre 15 ou 20
Agneau	15/15				
Ovin	25/20				
Bovin	30/20 - 35/15 - 40/20				









La qualité vétérinaire. DEMAPLAST propose une large gamme de produits destinés à la vaccination (seringues manuelles, semi-automatiques ou automatiques) et au drogage (seringues doseuses, pistolets doseurs). Les produits sont fabriqués en Europe. Ils sont reconnus pour leur qualité et leur très bon rapport qualité-prix.

— SERINGUE PLEXIGLAS



Seringues économiques à usage multiple. Peuvent être bouillies ou stérilisées à froid. **Piston, couvercle et poignée synthétiques.** Bien nettoyer après chaque utilisation. Rincer abondamment à l'eau claire. Lubrifier à l'aide de l'huile de vaseline réf. 110039. Changer régulièrement les joints. Ne pas passer en autoclave. Avec embout LUER LOCK.

Réf. 110004005	5 ml - Réf. joint : 9DE005		3 338020 046805	
Réf. 110004010	10 ml - Réf. joint : 9DE010		3 338020 008216	
Réf. 110004020	20 ml - Réf. joint : 9DE020		3 338020 008223	
Réf. 110004030	30 ml - Réf. joint : 9DE030		3 338020 008230	
Réf. 110004050	50 ml - Réf. joint : 9DE050		3 338020 008247	
Réf. 110004100	100 ml - Réf. joint : 9DE100		3 338020 055081	













LUER LOCK

— SERINGUE MÉTAL



Piston, poignée et couvercle en métal. Peuvent être bouillies ou stérilisées à haute température. Bien nettoyer après utilisation. Rincer abondamment à l'eau claire. Lubrifier à l'aide de l'huile de vaseline réf. 110039. Changer régulièrement les joints. Avec embout LUER LOCK.

Réf. 110001005	5 ml - Réf. joint : 9DE005 Stock limité		3 338020 046799	
Réf. 110001010	10 ml - Réf. joint : 9DE010		3 338020 026807	
Réf. 110001020	20 ml - Réf. joint : 9DE020		3 338020 026814	
Réf. 110001030	30 ml - Réf. joint : 9DE030		3 338020 026821	
Réf. 110001050	50 ml - Réf. joint : 9DE050		3 338020 026838	



LUER LOCK



SERINGUE AUTOMATIQUE PRIMA



Seringue automatique professionnelle avec corps en nylon, baril en polymère très résistant. Poignée (personnalisable) ergonomique pour une bonne prise en main. Dosage précis et fiable grâce à la valve haute précision. Elle permet une vaccination en série sans fatigue pour les petits animaux et le gros bétail. Elle s'adapte à la plupart des liquides et suspensions. Démontage et entretien faciles. Matériaux traités contre la corrosion. Livrée avec pièce de rechange.

Ce modèle est livré avec porte flacon.

Réf. 110040202  3 700393 964213

2 ml porte flacon 

Réf. 110040205  3 700393 964220

5 ml porte flacon 

Ce modèle est livré avec tube plongeur (non illustré).

Réf. 110040101  3 700393 938504

1 ml tube plongeur 

Réf. 110040102  3 700393 940071

2 ml tube plongeur 

Réf. 110040105  3 700393 964183

5 ml tube plongeur 

Réf. 110040110  3 700393 964190

10 ml tube plongeur 

+ PRODUITS

- Qualité supérieure
- Vaccination en série sans fatigue
- Pour petits animaux et gros bétail
- Adaptée à la plupart des liquides et suspensions
- Fonctionne dans toutes les conditions climatiques
- Démontage et entretien facile
- Matériaux traités contre la corrosion



PISTOLET DOSEUR



Poignée ABS très robuste et ergonomique. Cuve en acétate transparente. Résistant aux agressions chimiques. Réglage des doses par vis. Livré avec canule 125 mm (9AL125) pour les pistolets 35 ml et 70 ml. Modèle original.

Réf. 107035  3 338020 033669

En acétate - 35 ml 

Réf. 107070  3 338020 033287

En acétate - 70 ml 

Réf. 107035A  3 338020 073030

Automatique - 35 ml 

Réf. 107070A  3 338020 073047

Automatique - 70 ml 



PISTOLET DOSEUR



Poignée ABS très robuste et ergonomique. Cuve transparente en acétate ou en polypropylène. Résistant aux agressions chimiques. Réglage des doses par vis. Livré avec canule 200 mm (9AL200) pour les pistolets 200 ml et 300 ml.

Réf. 107200  3 338020 033294

En acétate - 200 ml 

Réf. 107200S  3 338020 050123

Polypropylène - 200 ml 

Réf. 107300  3 338020 060535

Polypropylène - 300 ml 

Réf. 107805  3 338020 073597

Kit d'entretien pour pistolet 300 ml 



Retrouvez le lève-tête Vink page 26



PISTOLET DROGUEUR AUTOMATIQUE BRAVO + TUYAU



La valve et la cuve sont résistantes aux agressions chimiques. Réglage du dosage par la molette se situant derrière la cuve. Poignée ergonomique. Livré avec canule, tuyau d'aspiration, embout LUER LOCK et pièces de rechange (joints). Peut s'utiliser avec réservoir réf. 107900 (vendu séparément). Existe en 15 ml sur demande (107415).



Réf. 107430  3 338020 055197

30 ml 

Réf. 107460  3 338020 055203

60 ml 

SERINGUE DOSEUSE EN PLEXI



Seringue doseuse en acétate de cellulose. Très résistante aux chocs et aux agressions chimiques. Livrée avec canule.



Réf. 107755  3 338020 002979

250 ml 

ENSEMBLE RÉSERVOIR POUR PISTOLETS AUTOMATIQUES



Ensemble comprenant : 1 réservoir dorsal en plastique de 3 litres.

Réf. 107900 3 l  3 338020 053933



SET DE PERFUSION



Set permettant la perfusion lors de traitements par voie intraveineuse : réhydratant, complexes minéraux, glucose, etc.

Réf. 110600 Silicone  3 338020 066988 

Réf. 110601 PVC  3 700393 971631 



SERINGUE DOSEUSE EN MÉTAL



Piston et poignée en métal. Cuve transparente en plexi. Complète, livrée avec canule 250 mm (9AL250).



Réf. 107630  3 338020 002887

300 ml 

Réf. 107645  3 700393 927836

450 ml 

CANULE POUR SERINGUES



Utilisable avec les seringues métal et plexi DEMAPLAST.



Réf. 107760  3 338020 002993

Luer lock - 120 mm 

Réf. 107762  3 338020 003013

Vis mâle - 120 mm 



LUER LOCK

MÂLE



SOCOREX, marque SUISSE fabriquant une large gamme d'instruments de précision utilisés pour mesurer, doser, transférer, distribuer et injecter des liquides de manière fiable dans de nombreuses applications. Chaque instrument possède un numéro de série et passe un contrôle de qualité strict, attesté par un certificat d'étalonnage individuel. Retrouvez ci-dessous les seringues automatiques SOCOREX.



— SERINGUE AUTOMATIQUE AVEC PORTE-FLACON



Fournie avec porte-flacon rigide, rondelle d'étanchéité, sachet de pièces de rechange et mode d'emploi (vendue sans flacon ni aiguille). Sélection rapide et précise du volume. Une vis micrométrique permet un réglage simple et rapide du volume. Un écrou de blocage assure une haute reproductibilité entre les doses, même avec de petits volumes. La large plage de volumes disponibles couvre un grand nombre d'applications pour petits et grands animaux. Assure une connexion étanche avec tout type de flacon à vaccin dont le diamètre du col n'excède pas 20 mm.



Réf. 110050011/5	0,5 ml	7 630002 700641
Réf. 110050011	1 ml	7 630002 700658
Réf. 110050012	2 ml	7 630002 700665
Réf. 110050015	5 ml	7 630002 700672
Réf. 110050020	10 ml	7 630002 700689



— SERINGUE AUTOMATIQUE AVEC TUYAU D'ASPIRATION



Instrument fourni avec canules d'aspiration et d'aération, suceur, tuyau silicone (1 mètre), sachet de pièces de rechange et mode d'emploi (vendu sans aiguille). Pièces non métalliques sur tous les modèles en composé polyamide.

Réf. 110050001/5	0,5 ml	7 630002 700702
Réf. 110050001	1 ml	7 630002 700719
Réf. 110050002	2 ml	7 630002 700726
Réf. 110050005	5 ml	7 630002 700733
Réf. 110050010	10 ml	7 630002 700740



PISTOLET DROGUEUR EN PLASTIQUE

Canule en métal. Corps en plastique. Idéal pour les ovins. Très léger. Facile à nettoyer. Kit SAV réf. 9NJP107830.

Réf. 107830



25 ml



SERINGUE SEMI-AUTOMATIQUE EN PLASTIQUE

Poignée ergonomique. Conception fiable et durable. Kits de service disponibles. 25 ml ou 50 ml. Réglage de dose 0,5 ml pour le 25 ml et 1 ml pour le 50 ml.

Réf. 110010050



50 ml

Réf. 110010025



25 ml



Accessoires

FLACON D'HUILE DE VASELINE UKAL

À utiliser pour l'entretien de tout le matériel de drogage, injection et vaccination. Pour une longévité du matériel, il est indispensable de le nettoyer et de le rincer après usage. Huiler ensuite la cuve et le piston avec l'huile de vaseline.

Réf. 110039



50 ml



Réf. 100141



100 ml



PISTOLET DROGUEUR MÉTAL

NJ Phillips est reconnue pour sa qualité de produits et la fiabilité de ses instruments. Ce pistolet drogueur en métal est d'une haute qualité. Livré avec canule mouton. Léger, équilibré, design robuste. Accès aux pistons facile pour le nettoyage. Système d'ajustement simple pour les doses. Grand débit, valves résistantes à l'obstruction. Cylindre résistant aux produits chimiques, avec des graduations moulées dans le plastique. Dosage de 1 à 20 ml. Kit de service disponible. Disponible avec sac à dos réservoir (réservoir seul en 2,5 l : réf. 107816025, réservoir seul en 5 l réf. 107816050).

Réf. 107820020



20 ml

Réf. 107815020



20 ml + réservoir 2,5 l



SERINGUE SEMI-AUTOMATIQUE EN MÉTAL

Poignée ergonomique, permet d'administrer une large variété de vaccins, facile à nettoyer et à entretenir, réglage fixe pour la facilité et la rapidité d'utilisation. Kits d'entretien disponibles. 25 ml (réglage par 0,5 ml) ou 50 ml (réglage par 1 ml). Réglage de dose 0,5 ml pour le 25 ml et 1 ml pour le 50 ml.

Réf. 110013050



50 ml

Réf. 110013025



25 ml



RUBAN ZOOMÉTRIQUE KAMER

Permet une évaluation approximative du poids des animaux sur pieds. Non autorisé pour les transactions commerciales. Personnalisation possible sur demande.

Réf. 129040





AIGUILLES TRIPLE BISEAUX À USAGE MULTIPLE

Cône LUER LOCK, affûtage à triple biseaux pour une meilleure pénétration. Livrées par boîte de 12 aiguilles.

Réf. 110180	
L 10 mm Ø 8 - Boîte de 12	
Réf. 110190	
L 10 mm Ø 10 - Boîte de 12	
Réf. 110190008	
L 8 mm Ø 10 - Boîte de 12	
Réf. 110200	
L 15 mm Ø 10 - Boîte de 12	
Réf. 110201	
L 20 mm Ø 10 - Boîte de 12	
Stock limité	
Réf. 110201030	
L 30 mm Ø 10 - Boîte de 12	
Stock limité	
Réf. 110202040	
L 40 mm Ø 12 - Boîte de 12	
Réf. 110205	
L 15 mm Ø 13 - Boîte de 12	
Réf. 110205013	
L 13 mm Ø 13 - Boîte de 12	
Réf. 110207	
L 15 mm Ø 15 - Boîte de 12	
Réf. 110207010	
L 10 mm Ø 15 - Boîte de 12	
Réf. 110210	
L 20 mm Ø 13 - Boîte de 12	

Réf. 110215	
L 20 mm Ø 15 - Boîte de 12	
Réf. 110216	
L 25 mm Ø 15 - Boîte de 12	
Réf. 110218	
L 25 mm Ø 20 - Boîte de 12	
Réf. 110220	
L 30 mm Ø 13 - Boîte de 12	
Réf. 110221	
L 30 mm Ø 15 - Boîte de 12	
Réf. 110225	
L 40 mm Ø 15 - Boîte de 12	
Réf. 110230	
L 50 mm Ø 15 - Boîte de 12	
Réf. 110247	
L 15 mm Ø 20 - Boîte de 12	
Réf. 110250	
L 20 mm Ø 20 - Boîte de 12	
Réf. 110255	
L 30 mm Ø 20 - Boîte de 12	
Réf. 110260	
L 40 mm Ø 20 - Boîte de 12	
Réf. 110265	
L 50 mm Ø 20 - Boîte de 12	



AIGUILLES VÉTÉRINAIRES DELVO

Aiguilles vétérinaires DELVO, qualité supérieure. Affûtage triple biseau, cône LUER LOCK. Livrées par boîte de 12 aiguilles.

Réf. 110300	
L 10 mm Ø 10 - Boîte de 12	
Réf. 110301	
L 15 mm Ø 10 - Boîte de 12	
Réf. 110305	
L 10 mm Ø 15 - Boîte de 12	
Réf. 110307	
L 15 mm Ø 15 - Boîte de 12	
Réf. 110315	
L 20 mm Ø 15 - Boîte de 12	
Réf. 110321	
L 30 mm Ø 15 - Boîte de 12	
Réf. 110347	
L 15 mm Ø 20 - Boîte de 12	
Réf. 110350	
L 20 mm Ø 20 - Boîte de 12	
Réf. 110355	
L 30 mm Ø 20 - Boîte de 12	
Réf. 110360	
L 40 mm Ø 20 - Boîte de 12	
Réf. 110365	
L 50 mm Ø 20 - Boîte de 12	





UKAL

— ÉQUIPEMENT DE LA FERME ET DE L'ÉCURIE

- 104 Hygiène
- 106 Lessive
- 107 Abreuvement
- 109 Mangeoires
- 111 Filets à foin, rateliers et supports
- 112 Balais
- 113 Outils
- 114 Nettoyage
- 115 Racloirs et pelles
- 117 Manches
- 118 Pesons
- 119 Thermomètres
- 120 Mousquetons



KIT VISITEUR

Pratique, complet et peu encombrant.
Le kit visiteur comprend :

- une blouse,
- des sur-chaussures,
- un masque et une charlotte.

Idéal pour toute visite d'élevage.

Usage unique.

Réf. 101115900	Kit complet/pièce	3 338020 054930	
Réf. 101115910	Kit visiteur sans masque par 10	3 700393 916830	
Réf. 129117	Masques chirurgicaux X 50 Stock limité	3 701217 300118	



PÉDIBOTTE AVEC ÉLASTIQUE

Surbottes en polyéthylène. Avec élastique, ce qui permet une meilleure tenue de la surbotte. Épaisseur: ± 70 µ. Livrées en sachet de 25 paires. **Usage unique.**

Réf. 101140	5 703188 220103	
Par 25		



COMBINAISON BLEUE À USAGE UNIQUE

Fermeture zippée avec capuche.
Sans couvrir chaussures. De couleur bleue.
Usage unique.

Réf. 101115915	3 700393 961960	
XL		



CHARLOTTE BLEUE

Charlotte à clip bleue en polypropylène.
Élastique sans latex. Diamètre 48 cm.
Usage unique.

Réf. 101115800	3 700393 963179	
Par 100		



COMBINAISON À USAGE UNIQUE

Fermeture zippée avec capuche.
Poignées et chevilles élastifiées. Sans couvrir chaussures. Les combinaisons à usage unique sont conditionnées individuellement et sont vendues en carton de 50 unités. **Usage unique.**

Réf. 101115912V	3 338020 066193	
L		
Réf. 101115913V	3 221170 003579	
XL		
Réf. 101115914V	3 338020 077830	
XXL		



GANT EN NITRILE

Le gant en nitrile est souple et idéal pour les soins. Existe en différentes tailles. Bords roulés. Ambidextre. Sans latex. Conformes aux normes directives. 93/42/CEE et 89/686/CEE. Par 100.

Réf. 101115301	3 700636 910175	
M		
Réf. 101115302	3 700636 910168	
L		
Réf. 101115303	3 700636 910199	
XL		

BLOUSE DE VÊLAGE UKAL

Tissu polyuréthane sur support coton. Résiste aux produits d'entretien courants. Utilisée dans l'industrie agroalimentaire. Fixation arrière par crochet inox et élastique. Disponible en bleu marine. Diamètre interne 13 mm. Épaisseur : 500 microns. 380 g/m². Conforme aux exigences de la directive européenne 89/686/CE.

Réf. 101121010 

M  

Réf. 101121011 

L  



TABLIER DE LAITERIE BLEU UKAL

Tablier de laiterie en polyuréthane bleu marine. Enduction une face sur support coton de haut. Sangle de cou réglable. Fixation arrière par crochet inox et élastique. Apprécie par les éleveurs pour la traite. Résiste aux produits d'entretien courant. Température d'emploi : 60 °C. Épaisseur : 500 microns. Grammage : 380g m². Dimensions : 90 x 115 cm.

Réf. 124080010 

Bleu  



TABLIER DE LAITERIE BLANC UKAL

Très apprécié par les éleveurs ! Tablier de laiterie en vinyle blanc. Résistant aux produits d'entretien courants. Sangle de cou, fixation arrière par crochet inox et élastique. Température d'emploi 50 °C. Épaisseur : 350 microns. 475 gr/m². Dimensions 90 x 115 cm.

Réf. 124080001 

Blanc  



MANCHETTE DE LAITERIE BLEUE

Polyuréthane avec serrage poignet et avant bras. Serrage néoprène aux poignets et élastique aux biceps. Résiste aux produits d'entretien courants.

Réf. 124086002 

Par 2 - 40 cm  



MANCHETTE DE PROTECTION EN NÉOPRÈNE

Étanches, résistantes, elles protègent vos avant-bras. Elles gardent vos avant-bras chauds, secs et protégés. Elles sont fabriquées à partir de néoprène de qualité de 3 mm d'épaisseur. Il suffit de les enfiler par-dessus votre poignet ! Peuvent être utilisées dans les fermes, la production laitière mais aussi pour le jardinage. Par paire.



PÉDILUVE EN MOUSSE



Mousse de désinfection pour entrées des bâtiments. Petit format idéal pour le passage de l'éleveur et des visiteurs. Capacité : 21 litres.

Réf. 113100002 

Dimensions : 90 x 60 x 4 cm



Réf. 124087100 

M  

Réf. 124087200 

L  

Réf. 124087300 

XL  

Réf. 124087400 

XXL  

NETTOYEUR DE BOTTES KAMER

Après le nettoyage à l'eau, désinfection parfaite de vos bottes par adjonction du produit antiseptique. Il est pourvu d'un racloir pour ôter la crasse. Nettoie sans effort. Entièrement en acier inoxydable. Automatique. La brosse se déclenche dès présentation de la botte. Livré monté.

Réf. 132910005 

5 brosses  



Lessive professionnelle



LESSIVE PROFESSIONNELLE ÉCOLOGIQUE



FARMWASH by UKAL est LA nouvelle lessive professionnelle efficace et écologique grand format adaptée aux agriculteurs ! Cette lessive est idéale pour laver les blouses de vêlage, les lavettes, les cottes ou autres textiles agricoles. **Labellisée Ecocert**, elle est sans colorants, sans conservateurs, sans allergènes, sans agents chimiques. Cette lessive concentrée au savon de Marseille avec plus de **99,5% d'ingrédients d'origine naturelle**, agit efficacement contre les tâches difficiles. Sans parfum. Testée dermatologiquement.

Réf. 850005	5 l	3 700393 901027		
Réf. 850010	10l	3 700393 926631		



Photo non contractuelle



DÉCOUVREZ LA VIDÉO DE PRÉSENTATION

LE BAG-IN-BOX (BIB), c'est quoi concrètement?

Un nouvel emballage éco-responsable dans vos rayons



2 CHOIX S'OFFRENT À VOUS :

• GRAND CONSOMMATEUR DE LESSIVE ?

Vous avez la possibilité d'acheter ce BIB de 10L tel quel.



• VOUS ÊTES TENTÉ PAR L'AVENTURE DU VRAC* ?



1 Rendez-vous dans notre point de vente avec vos bocalx propres**

2 Passez en caisse et faites peser et étiqueter votre contenant.



3 Servez-vous en lessive en prenant la quantité souhaitée.

4 Passez en caisse et payer uniquement votre quantité de lessive.

ABREUVOIR IDÉAL MODÈLE 61

SUEVIA

Abreuvoir en fonte émaillée. Robinet tubulaire actionné sans effort pour un débit d'eau calme. Pour pression d'eau élevée ou faible. Raccord 1/2" à l'alimentation principale en eau par le dessus ou le dessous. Montage sur canalisation ou au mur. 4 points de fixation. Débit d'environ 6 litres/min. (à 5 bars de pression d'eau). Idéal pour les bovins et les équins.

Réf. 119160



Fonte



ABREUVOIR MODÈLE 10P

SUEVIA

Abreuvoir en plastique haute qualité. Robinet tubulaire actionné sans effort pour un débit d'eau calme. Pour pression d'eau élevée ou faible. Raccord 1/2" par le dessus à l'alimentation générale en eau. Montage sur canalisation ou au mur. 2 points de fixation. Débit d'environ 6,5 litres/min. (à 5 bars de pression d'eau). Idéal pour les poulains et les veaux.

Réf. 119170



Plastique



ABREUVOIR À FLOTTEUR

Bol et rebord en plastique massif. Avec flotteur résistant (Réf. de rechange 9119165). Pour pression d'eau élevée ou faible. Raccord 1/2" latéral à l'alimentation principale en eau par le dessus ou le dessous. Réglage facile du niveau de l'eau. Débit d'environ 12 litres/min. (à 5 bars de pression d'eau).

Réf. 119165



Plastique

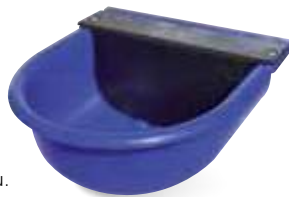

ABREUVOIR À TUBE

Abreuvoir à tube en fonte avec un revêtement poudré. Raccord 1/2" à l'alimentation principale en eau par le dessus ou le dessous. Montage sur canalisation ou au mur. 4 points de fixation. Débit d'environ 12 litres/min. (à 5 bars de pression d'eau). Idéal pour les bovins et les équins.

Réf. 119180



Fonte



ABREUVOIR À PALETTE XL

Très grand abreuvoir double en fonte avec un revêtement poudré. Robinet en laiton remplaçable. Raccord 1/2" à l'alimentation principale en eau par le dessus ou le dessous. Montage sur canalisation ou au mur. Fixation 4 points. Débit d'environ 8 à 10 litres/min. (à 5 bars de pression d'eau).

Réf. 119185



Fonte 2,5 L



ABREUVOIR À PALETTE

Abreuvoir à double revêtement poudré. Valve en laiton remplaçable. Débit d'eau environ 8 à 10 litres/min. (à 5 bars de pression d'eau). Possibilité de montage sur tuyau ou sur mur. Raccordement à l'eau de 1/2" par le haut ou par le bas. Montage à 4 trous.

Réf. 119190



Fonte - langue inox

Réf. 119195



Fonte - langue fonte





SEAU GALVANISÉ 12 L

Seau d'une capacité de 12 litres. Avec bec versant. Galvanisé et finition époxy pour une meilleure étanchéité. Avec anse.

Réf. 120003013



Vert d'eau
Stock limité



SEAU EN ALUMINIUM 12 L AVEC BEC VERSEUR

Équipé d'une anse et d'un bec verseur, ce seau en aluminium est idéal pour transporter vos grains ou de l'eau. L'anse en acier, fermement accrochée à l'ensemble, facilite la manipulation et le transport du seau. Contenance de 12 litres.

Réf. 120003012



12 l



SEAU MULTI-FONCTION

Seau universel et d'alimentation. Plastique. Extrêmement durable. Incassable. Graduation intérieure. **Fabriqué en Europe.**

Réf. 122016

7 l



Réf. 122020

12 l



Réf. 122021

17 l



ÉQUIPEZ VOS BACS D'ABREUVEMENT
À L'AIDE DE NOTRE POMPE DE PRAIRIE HOTLINE.
Une solution autonome en énergie !



→Rendez-vous page 306 du catalogue pour découvrir la gamme de pompes de prairie



MANGEOIRE UNIVERSELLE

Mangeoire universelle avec bords arrondis et poignée de transport. Fabriquée en polypropylène haute résistance aux chocs. Contenance 13 litres. Dimensions : 36,5 x 38 x 28 cm. **Fabriquée en Europe.**

Réf. 122205008	Verte	4 014803 444837
Réf. 122205002	Noire	4 014803 444844



MANGEOIRE DE PORTE SANS ANSE

Equipée de deux crochets fixation protégés contre la corrosion, la mangeoire peut être suspendue rapidement et en toute sécurité pour l'alimentation. Capacité de 14 litres. Robuste, plastique résistant aux chocs. **Fabriquée en Europe.**

Réf. 122202002	Noire	4 014803 440273
Réf. 122202006	Bleue	4 014803 343222
Réf. 122202008	Verte	3 338020 053834



MANGEOIRE PORTATIVE EN PLASTIQUE

Fabriquée en polypropylène haute résistance aux chocs avec bords arrondis. Avec supports d'accrochage et poignée de transport. **Contenance : 13,5 litres.** Les inserts de la mangeoire pour poulains s'adaptent également sur ce modèle. Dimensions : 36 x 37 x 31 cm. **Fabriquée en Europe.**

Réf. 122203002	Noire	4 014803 444806
Réf. 122203006	Turquoise	4 014803 445933
Réf. 122203008	Verte	4 014803 445919
Réf. 122203009	Kaki	4 014803 444790
Réf. 122203020	Violette	4 014803 445926



MANGEOIRE PORTE CROCHET AVEC ANSE

Avec anse et crochet. Très résistante. Transport facile. Différents coloris. **Contenance : 14 litres. Fabriquée en Europe.**

Réf. 122206002	4 014803 440327	Réf. 122206008	4 014803 440280
Noire		Verte	
Réf. 122206003	4 014803 440310	Réf. 122206020	4 014803 441041
Rouge		Violette	
Réf. 122206006	4 014803 343239	Réf. 122206022	4 014803 441065
Bleue		Turquoise	
Réf. 122206007	4 014803 440297		
Verte clair			





MANGEOIRE UNIVERSELLE SANS ANSE

Fabriquée en polypropylène haute résistance aux chocs avec bords arrondis. **Contenance : 12 litres.** Graduation intérieure. 41 x 34 x 35 cm. **Fabriquée en Europe.**

Réf. 122207002 

Noire

Réf. 122207008 

Verte



MANGEOIRE POUR POULAIN

Fabriquée en polypropylène haute résistance aux chocs avec bords arrondis. **Contenance : 8,5 litres.** Les barres ajustables empêchent les animaux plus gros de prendre la nourriture. Réglage facile, rapide et adaptable en fonction de la croissance de l'animal. 35 x 22,5 x 29 cm. **Fabriquée en Europe.**

Réf. 122209002 

Noire

Réf. 122209008 

Verte



NOUVEAU



FLEXI BAC SOUPLE 28L

La gamme de seaux souples Flexibac est multi-usage. Elle conviendra parfaitement aux différents transports d'eau et de ration pour vos animaux mais vous sera également d'une grande utilité pour jardiner. **Contenance : 28L.** Ce seau souple dispose de deux grandes poignées ergonomiques et qui seront très pratiques pour le déplacer facilement. Polyéthylène.

Réf. 130E711003002 

Noir

Réf. 130E711003003 

Rouge

Réf. 130E711003006 

Bleu

Réf. 130E711003008 

Vert

Réf. 130E711003013 

Rose

Réf. 130E711003015 

Violet



MANGEOIRE POUR VEAU ET MOUTON

Fabriquée en polypropylène haute résistance aux chocs avec bords arrondis. **Contenance : 8,5 litres.** Les inserts de la mangeoire pour poulains s'adaptent également sur ce modèle (Réf. 9122209). 35 x 22,5 x 28 cm. **Fabriquée en Europe.**

Réf. 122208002 

Noire

Réf. 122208008 

Verte



NOUVEAU



FLEXI BAC SOUPLE 15L

La gamme de seaux souples Flexibac est multi-usage. Elle conviendra parfaitement aux différents transports d'eau et de ration pour vos animaux mais vous sera également d'une grande utilité pour jardiner. **Contenance : 15L.** Ce seau souple dispose de deux grandes poignées ergonomiques et qui seront très pratiques pour le déplacer facilement. Polyéthylène. Hauteur : 22 cm. Circonférence haut : 125,5 cm. Circonférence bas : 98 cm

Réf. 130E711002002 

Noire

Réf. 130E711002003 

Rouge

Réf. 130E711002006 

Bleue

Réf. 130E711002008 

Vert

Réf. 130E711002013 

Rose

Réf. 130E711002015 

Violet



— FILET À FOIN NOIR

Filet à foin en polyéthylène avec anneaux.

Réf. 130E306823002  3 338025 463652

Noir 



— FILET À FOIN COULEURS ASSORTIES

En polypropylène avec anneaux.

Réf. 130E306760  3 338025 047197

Coloris assortis 



Râteliers

— RÂTELIER D'ANGLE LOURD

Modèle très solide. Barre de diamètre 12 mm. Acier zingué.

Réf. 119400002  3 338020 068807

83 x 53 x 83 cm



— RÂTELIER À FOIN

En acier zingué. Modèle stable et solide. Disponible en deux tailles.

Réf. 119400003  3 338020 084296

Grand modèle
70 x 70 x 45 cm

Réf. 119400004  3 338020 084302



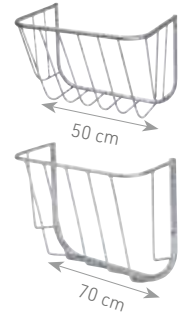







Petit modèle
50 x 35 x 21 cm



Supports bloc de sel

— SUPPORT POUR BLOC DE SEL EN PLASTIQUE

Évite le gaspillage et la pollution par les déjections animales des compléments minéraux. Évite la corrosion des mangeoires, râteliers, cornadis. Permet de surveiller la consommation de sel des animaux. Pour les pierres à lécher rondes et carrées jusqu'à 10 kg max. Conception robuste en plastique. Résistant aux UV. **Fabriqué en Europe.**

Réf. 119300002	Noir	4	 014803 446398	
Réf. 119300004	Marron <i>Stock limité</i>	4	 014803 312471	
Réf. 119300006	Bleu <i>Stock limité</i>	4	 014803 435873	
Réf. 119300008	Vert	4	 014803 417398	
Réf. 119300021	Violet <i>Stock limité</i>	4	 014803 435880	



— SUPPORT POUR BLOC DE SEL RECTANGULAIRE

Pour bloc de sel de 2 kg. Résistant aux UV.

Réf. 119300204  5 703414 114015

Marron
Stock limité 



— PORTE-SELLE AMOVIBLE

À utiliser en extérieur ou à l'intérieur, il est en métal robuste recouvert plastique et équipé d'un ou de deux bras porte-selles fixes et d'un crochet multi-usages.

Réf. 130E704226002  3 338025 161237

Noir 



— PORTE SELLE GAINE VINYLE NOIR

Le porte-selle traditionnel idéal pour votre sellerie à fixer au mur ou sur tout autres support adapté.

Réf. 130E704220002  3 338025 072939

Noir 



— PORTE BRIDE GAINE PLASTIQUE NOIR

Support de têtière plein. En métal recouvert de plastique.

Réf. 130E704204002  3 338025 072434

Noir





SUPPORT POUR FICHE DE CHANDELIER

En plastique ABS extra-solide avec encoches pour fiche tous les 5 cm. Se fixe sur un chandelier en bois par vis. Raccordable par emboîtement à un ou plusieurs supports additionnels pour augmenter la hauteur totale. Fiche de chandelier adaptable.

Réf. **130E704601005** 

Support de fiche beige

Réf. **130E704600005** 

Fiche de chandelier beige



SIÈGE PLIANT GRIP



Tabouret avec support à picots en caoutchouc spécial antiglisse. Facile à transporter grâce à sa poignée intégrée, il se glisse aisément derrière une armoire ou dans votre casier. Équipé de pieds en caoutchouc antidérapants. Résistance : 100 kg.

Dimensions : L 28,5 x l 21,5 x h 39 cm. Conforme aux exigences de sécurité de la norme EN 14183:2003.

Réf. **130E930251** 

Gris



Balais

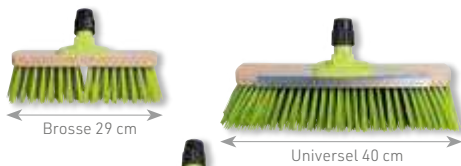

Brosse 29 cm

Universel 40 cm



Large 40 cm

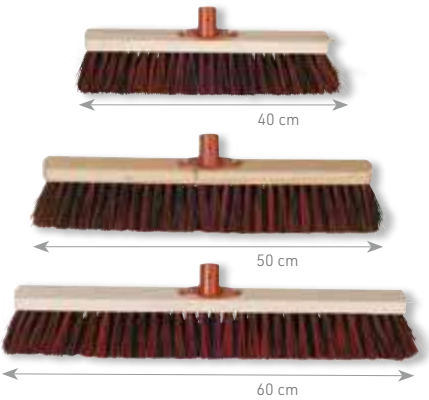

40 cm

50 cm

60 cm

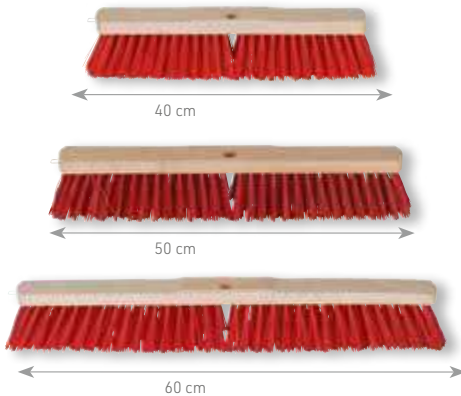



40 cm



50 cm



60 cm

BALAI VERT

Une gamme de 3 balais haut de gamme. Livré sans manche. Adaptable sur les manches 129007002 et 129007003.

Réf. **129300100** Brosse - 29 cm  

Réf. **129300120** Universel - 40 cm  

Réf. **129300140** Large - 40 cm  

BALAI DE FERME ARENGA/ELASTON

Sans manche. Avec fixation pour manche en plastique 24 mm. Empêche la poussière de voler, résistant à l'eau et très résistant avec des soies Arenga/Elaston. Idéal pour utilisation intensive. Adaptable sur les manches 129007002 et 129007003.

Réf. **129300160** 40 cm  

Réf. **129300180** 50 cm  

Réf. **129300200** 60 cm  

BALAI LARGE EN PVC

Sans manche, avec socle en bois et trou de manche (24mm). Avec soies en PVC rouge extra fort, résistant à l'eau. Adaptable sur les manches 129007002 et 129007003.

Réf. **129300220** 40 cm  







Réf. **129300240** 50 cm  

Réf. **129300260** 60 cm  

Fourches

FOURCHE SUÉDOISE L'ORIGINAL

Plastique extrêmement durable, flexible, pratiquement incassable, avec un taux élevé de polycarbonate. Dents angulaires supplémentaires pour faciliter l'inclusion des copeaux et du fumier. 18 dents. Largeur de la fourche environ 40 cm. Livrée sans manche.

Réf. 129480102	Grise	4		
Réf. 129480106	Bleue	4		
Réf. 129480108	Verte	4		
Réf. 129480120	Violette	4		



MANCHE POUR FOURCHE SUÉDOISE

Manche en aluminium avec poignée en plastique, boulons inclus. Ø 26 mm environ. 115 cm de long.



Réf. 129480112	Gris	4		
Réf. 129480116	Bleu	4		
Réf. 129480118	Vert	4		
Réf. 129480121	Violet	4		



FOURCHE À FUMIER POLYCARBONATE

Polycarbonate robuste. Dents surélevées latéralement. 19 dents. Longueur des dents environ 30 cm. Largeur de la fourche environ 42 cm. Sans manche. Manche compatible Réf. 129480201.





Réf. 129480200		
Polycarbonate		

FOURCHE À FUMIER EN POLYCARBONATE AVEC BORDS RENFORCÉS

Pas de chute latérale du fumier grâce aux bords remontants. Curage plus rapide qu'avec une fourche plate grâce à un volume plus important. Plastique robuste. 17 dents. Longueur des dents environ 35 cm. Largeur de la fourche environ 40 cm. Livrée sans manche. Manche compatible Réf. 129480201.



Réf. 129480202		
Polycarbonate		

MANCHE POUR FOURCHE À FUMIER





Manche en aluminium avec poignée. Longueur 123 cm. Pour Réfs. 129480200 et 129480202.

Réf. 129480201	Aluminium	4		
-----------------------	-----------	---	---	---



FOURCHE D'ÉPANDAGE 4 DENTS

Fourche à fumier avec manche et virole galvanisés, 4 dents. Avec manche en frêne, 135 cm. Protection anti-corrosion grâce au **laquage**.





Réf. 129480600	31 cm Laquage argenté	4		
Réf. 129480300	31 cm Laquage doré	4		





FOURCHE D'ÉPANDAGE 3 DENTS

Fourche à foin avec manche et virole galvanisés, 3 dents. Avec manche en frêne, 135 cm. Protection anti-corrosion grâce au **laquage**.

Réf. 129480400	30 cm Laquage doré	4 	
Réf. 129480500	26 cm Laquage argenté	4 	

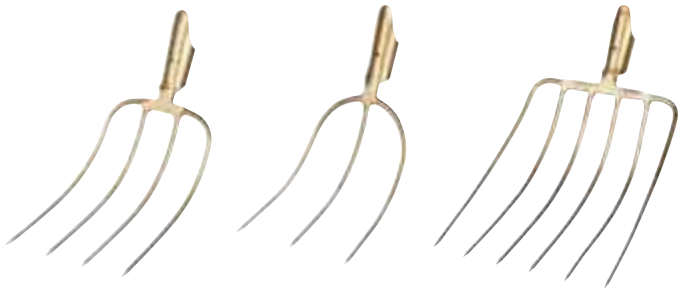

FOURCHE AVEC DOUILLE DE FIXATION

Sans manche. Laqué 1/2 doré et 1/2 argenté. Adaptable sur les manches 129007008 et 129007010.



Réf. 129480510	26 x 20 cm 3 dents	4 	
Réf. 129480610	26 x 20 cm 4 dents	4 	
Réf. 129480620	26 x 20 cm 6 dents	4 	

Râteaux



RÂTEAU 1 RANG

En plastique de haute qualité pour une longue durée de vie. Largeur 64 cm. Sans manche. Compatible avec manche 129007003.

Réf. 129481		
16 dents		

NOUVEAU

NETTOYANT DÉTERGENT SURPUISSANT UNIVERSEL POUR FERMES

Le nettoyant détergent universel pour les fermes SEPTICARE est surpuissant pour nettoyer et dégraisser en profondeur les exploitations agricoles, les équipements d'élevage et les transports agricoles (tracteurs, machines agricoles, transports d'animaux...). Il s'utilisera également pour entretenir vos salles de traite et vos laboratoires de transformation à la ferme. Très efficace pour éliminer les huiles et les graisses. Il se dilue facilement en eau chaude comme en eau froide. Il est conçu à base de dérivé de Pin des Landes. **Formule concentrée.**



Réf. 000602100	5L	3 	
-----------------------	----	---	---



CRESYL DÉSINFECTANT BACTÉRICIDE FONGICIDE

CRESYL est un puissant désinfectant à base d'huile phénolique et de crésol oxyc. Il est destiné à la désinfection d'étables, clapiers, poulaillers, chenils ainsi que des matériels de transport et d'élevage. CRESYL s'utilise en pulvérisation à une concentration de 3 % (soit 3 litres pour 100 litres d'eau). Pour de petites quantités, utilisez le même ratio. CRESYL répond à la norme AFNOR NF T 171. C'est un produit agréé par le Ministère de l'Agriculture sous le n° 7500 628.

Réf. 000601001	1 l	3 	
Réf. 000601005	1,5 l	3 	



Pistolets de lavage



PISTOLET DE LAVAGE MULTI-USAGES

KAMER

Jet réglable par buse laiton. Forme anatomique anti-choc.

Réf. 123400		À l'unité
--------------------	---	-----------



PISTOLET DE LAVAGE RACCORD RAPIDE

Gilmour

Pistolet à pression pour eau chaude ou eau froide. En fonte d'aluminium. Poignée isolée et buse en laiton. Ressort en acier. Joint d'étanchéité auto-régulant avec raccord. Blocage de la poignée pour diffusion continue. Raccord inclus.

Réf. 123600		À l'unité	
--------------------	---	-----------	---

Racloirs

RACLOIR DROIT

Livré avec 2 caoutchoucs. Idéal après lavage du sol. Zingué. Livré sans manche. (Compatible avec Manche Réf.129007012)

Réf. 129005  3 338020 038343

60 cm

Réf. 129006  3 338020 039456

Caoutchouc pour racloir droit

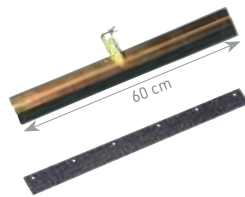

RACLOIR À LISIER

Bande caoutchouc. La bande de caoutchouc ainsi que la fixation du manche sont démontables. Livré sans manche. Zingué. Caoutchouc de rechange 55 cm (Réf. 129004) et 75 cm (Réf. 129002).

(Compatible avec Manche Réf.129007012)

Réf. 129001  3 338020 035021

75 cm

Réf. 129003  3 338020 036714

55 cm

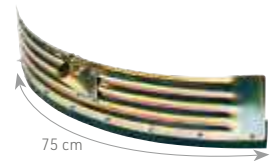

75 cm



55 cm

RACLOIR SMP

Racloir à déjection, modèle renforcé. Utilisation pour l'entretien des aires d'attente, des caillebotis. (Compatible avec Manche Réf.129007012)

Réf. 129008  3 338020 077106

75 cm

Réf. 129009  3 338020 077120

55 cm

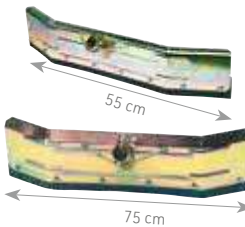

55 cm

75 cm

RABOT À TIRER

Acier forgé laqué couleur verte. Pratique pour l'entretien des logettes sur sciure et des aires d'attente. Vert. Livré sans manche.

Réf. 129009100  3 338020 085682

35 cm



35 cm

Raclettes

RACLETTES À EAU INOX

Retire tous les débris de paille et la poussière sans la soulever. Le sol s'assèche plus rapidement. Légère, imputrescible et facile à laver.

Réf. 129271 44 cm  5 410616 144411  40

Réf. 129272 60 cm  5 410616 145913  12

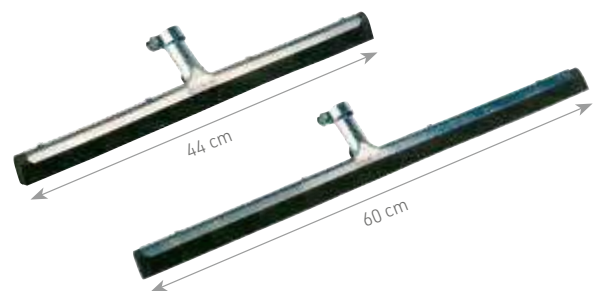

44 cm

60 cm

Pelles

PELLE EN ALUMINIUM PLATE

KAMER

Pelle plate de nourrissage. Qualité durable.

Réf. 129010001 1 kg  4 014803 301369  50

Réf. 129010002 1,6 kg  4 014803 301376  40

Réf. 129010005 2,5 kg  3 700393 923906  20



ÉQUIPEMENT DE LA FERME ET DE L'ÉCURIE | Pelles



PELLE EN ALUMINIUM MANCHE COURBÉ KAMER

Pelle ronde de nourrissage en aluminium. Qualité durable.

Réf. 129010003	0,750 kg	4		
Réf. 129010004	1,6 kg	4		
Réf. 129010006	2,5 kg	3		



PELLE EN TÔLE GALVANISÉE KAMER

Manche en matière plastique.

Réf. 129010100

Petit modèle 1,5 l

Réf. 129010150

Moyen modèle 2 l



PELLE EN PLASTIQUE

Pelle de nourrissage en plastique. Non toxique.

Réf. 129011002

1,5 kg



PELLE À GRAINS EN PLASTIQUE

KAMER

Pelle à grains en matière plastique. Blanche. Non toxique.

Réf. 129012	1 l	3	
Réf. 129012015	1,5 l	3	
Réf. 129012020	2 l	3	

PELLE EN ALUMINIUM

Épaisseur : 2 mm, Manches compatibles 129007004, 129007006 et 129007007.

Réf. 129015400	Avec manche 38 x 38 cm	4		
Réf. 129015500	Sans manche 34 x 33 cm	4		



PELLE À GRAINS EN ALUMINIUM KAMER

Idéale pour le grain. Livrée avec manche. Épaisseur acier 2 mm.

Réf. 129015

Manche 1,30 m



PELLE DOSEUSE

Gobelet d'alimentation d'une capacité d'environ 1,5 litre. Dosage facile de la quantité d'aliments pour animaux grâce à une échelle de mesure interne. Polyéthylène de qualité alimentaire. Incassable. Poignée courte.

Réf. 129016



1,5 l



MANCHE À BALAI



Réf. 129007002 1400 x Ø 24 mm 4  

MANCHE POUR RÂTEAU À FOIN ET RACLOIR À LISIER

Réf. 129007003 1500 x 28 mm 4  

MANCHE POUR PELLE



Réf. 129007004 1300 x 41 mm 4  

Réf. 129007005 1300 x 32 mm 4  

MANCHE EN BOIS AVEC POIGNÉE EN T

Réf. 129007006 1100 x 41 mm 4  

MANCHE EN BOIS AVEC POIGNÉE EN T

Réf. 129007007 1300 x 41 mm 4  

MANCHE COURBÉ POUR FOURCHE

Réf. 129007008 1350 x 36 mm 4  

MANCHE COURBÉ POUR FOURCHE EMBOUT MÉTAL

Réf. 129007009 1350 x 36 mm 4  

MANCHE COURBÉ AVEC POIGNÉE EN T

Réf. 129007010 1350 x 36 mm 4  

MANCHE POUR RACLETTE

Réf. 129007011 1200 x 36 mm 4  

MANCHE POUR RACLOIR À LISIER

Réf. 129007012 1700 x 32 mm 4  

MANCHE EN BOIS

Réf. 129007013 1800 x 40 mm 4  



Pesons



COMPTEUR DE BÉTAIL KAMER

Permet un comptage des animaux sur pieds.

Réf. 129041 

Métal



PESONS ÉLECTRONIQUES KAMER

Non autorisé pour les transactions commerciales. Modèle avec écran digital pour une meilleure lisibilité. Calcul automatique de la tare (modèle 100 et 150 kg). Possibilité de mesure du poids en kilos et en livres.

Réf. 129051025 

25 kg gradué par 20 g 

Réf. 129051050 

50 kg gradué par 20 g 

Réf. 129051100 

100 kg gradué par 20 g 

Réf. 129051150 

150 kg gradué par 20 g 

150 KG



BALANCE PLATEFORME KAMER

Balace de table. **Non autorisée pour les transactions commerciales.** Système de capteur de haute précision, grand écran LCD rétroéclairé, différentes unités de pesage (kg, lb, b/oz), calibrage extérieur, fonction tare, capacité : 150 kg, indication de batterie faible et de surcharge, affichage à distance (sur le mur, bureau...), permet de peser les grands paquets sans cacher l'affichage, plateforme en acier inoxydable, puissance : batterie 1.5 V x 4 AA ou adaptateur 110 V (inclus), ne s'arrête pas automatiquement, horloge intégrée (appuyez sur le bouton ON/TIME pour voir l'heure), poids minimum : 300 g.

Réf. 129052150 

150 kg 

200 KG



PESON ÉLECTRONIQUE BLANC KAMER

Non autorisé pour les transactions commerciales. Nouveau modèle avec électronique plus avancée. Polyvalent, fiable, précis et facile à utiliser. Nouveau grand écran LCD pour une meilleure visibilité (distance visuelle plus de 10 m). Crochet démontable.

Réf. 129051200 

200 kg 

300 KG



PESONS DIGITAL KAMER

Le peson électronique KAMER à visualisation directe se caractérise par sa fiabilité, sa robustesse et sa haute précision dans la mesure des pesées. Grâce à son écran d'affichage LED doté de grands caractères super brillants, le peson 1 tonne KAMER facilite la lecture des mesures à distance. Sa fonction anti-choc et anti-vibration vous assure une lecture du poids rapide et stable. Ses fonctions permettent un levage, un pesage et un enregistrement simultanés. Idéal pour la construction, l'agriculture, l'entrepôt, l'usine, les quais et le stockage. Interdit pour toutes transactions commerciales. Le peson 1000 kg est livré avec une **télécommande**.

Réf. 129053030 

300 kg graduation par 100 g 

129053100 

1000 kg graduation par 500 g 

1T



PESONS DYNAMOMÉTRIQUE KAMER

Peson non autorisé pour les transactions commerciales. Pesée en kg. Utilisable pour les contrôles :

- De poids des rations, concentré, foin, ensilage,
- De la croissance des animaux, agneaux, veaux, lapins, volailles,
- Du poids du gibier prélevé, chevreuils, sangliers, mouflons...

Réf. 129055010 

10 kg gradué par 50 g 

Réf. 129055025 

25 kg gradué par 100 g 

Réf. 129055050 

50 kg gradué par 250 g 

Réf. 129055100 

100 kg gradué par 500 g 

Réf. 129055250 

250 kg gradué par 1000 g 



NOUVEAU

PLUVIOMÈTRE À LECTURE DIRECTE

Le pluviomètre doit être placé dans un espace libre et enfoncé dans le sol verticalement.

Réf. 129030100



Pluviomètre à piquet



THERMOMÈTRE DIGITAL MINI-MAXI DOUBLE AFFICHAGE

En plastique. Avec toit. Liquide bleu. Affichage digital : lecture des températures maxi et mini enregistrées °C/°F. Résolution : 0.1°. Bouton remise à zéro. Affichage analogique : lecture de la température ambiante °C/°F.

Réf. 129021250



Blanc



NOUVEAU

THERMOMÈTRE D'AMBIANCE

Thermomètre d'ambiance en plastique. Sans mercure. Fonctionne sans pile. Plage de température : de -40 °C à 50 °C.

Réf. 129023100



18 cm



Réf. 129025003



28 cm



Réf. 129022100



40 cm

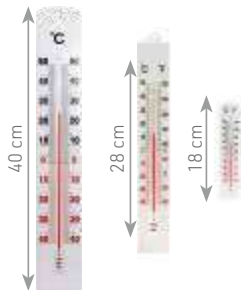

NOUVEAU

THERMOMÈTRE DIGITAL MINI-MAXI

Thermomètre intérieur ou extérieur (IPX3) avec affichage digital des températures. Température °C/°F. Avec mini-maxi. Graduation : de -20°C à 50°C. Accroche murale. Fonctionne avec 1 pile AAA 1.5V.

Réf. 129021210



Blanc



Réf. 129021218



Vert



THERMOMÈTRE DIGITAL POUR FOURRAGE AVEC SONDE

Permet de déterminer la température du fourrage. Thermomètre sonde fixe très longue. Sonde en inox. De -50° C à +200° C. Mesure à 0,1° C près. Ne permet pas de calculer l'hygrométrie.

Réf. 129021560

Hauteur : 145 cm



MOUSQUETON À ŒIL TOURNANT

Acier nickelé. Livrés par 2.



Réf. 130700500  3 338020 012633

Rond - 20 mm 

Réf. 130700521  3 338020 012640

Rond - 30 mm 

Réf. 130700530  3 338020 012657

Carré - 20 mm 



MOUSQUETON À ŒIL TOURNANT RECTANGULAIRE

Réf. 130700531  3 700393 922596

Acier nickelé 

MOUSQUETON À ŒIL TOURNANT OVALE

Réf. 130700532  3 700393 922602

Ovale - 20 mm - Acier nickelé 



MOUSQUETON ŒIL TOURNANT LAITON

Réf. 130700535  3 700393 916977

29 mm 



MOUSQUETON DE PANIQUE ŒIL FIXE

Livré à la pièce.



Réf. 130700536  3 338020 052967

20 mm 

Réf. 130700537  3 338020 052974

25 mm 



MOUSQUETON ŒIL TOURNANT ROND

Livré à la pièce.

Réf. 130E702500  3 338025 099257

Nickelé - 20 mm 

Réf. 130E702521  3 338025 099264

Nickelé - 30 mm 

Réf. 130E702521010  3 338025 099226

Laiton - 30 mm 



MOUSQUETON TOURILLON

Acier galvanisé. À la pièce.

Réf. 130E702539  3 338025 107457

25 x 25 mm
 Stock limité 

MOUSQUETON TOURILLON

Acier nickelé. Livrés par 2.

Réf. 130700539  3 338020 012701

22 x 22 mm 



MOUSQUETON DE PANIQUE CARRÉ TOURNANT

Livré à la pièce.



Réf. 130E702537  3 338025 099288

Nickelé - 25 mm 

Réf. 130E702537010  3 338025 165334

Laiton - 25 mm 

MOUSQUETON UNIVERSEL EN D

En D. Livré à la pièce.

Réf. 130700547  3 338020 063307

12 cm / 5 pouces
 Stock limité 



ANNEAU D'ATTACHE

Avec anneau mobile à visser. En acier galvanisé. À la pièce.

Réf. 130700620  3 338020 053001

5 cm 

ANNEAU ET PLAQUE DE FIXATION MURALE

Plaque à visser. En acier galvanisé. Livré à la pièce.

Réf. 130E704120



1 x 1 cm
Stock limité



PLAQUE MOUSQUETON POUR FIXATION MURALE

Plaque de 5 cm de côté, à visser. Anneau de 2,5 cm d'encadrement. Intérieur 20 x 14 mm. Galvanisé à chaud. À la pièce.

Réf. 130700675



5 cm



MOUSQUETON DE POMPIER GALVANISÉ

Acier nickelé.

Réf. 130700548



50 x 5 mm



Réf. 130700553



70 x 7 mm



Réf. 130700549



50 x 5 mm



Réf. 130700554



70 x 7 mm



Réf. 130700550



60 x 6 mm



Réf. 130700555



80 x 8 mm



Réf. 130700552



60 x 6 mm



Réf. 130700556



80 x 8 mm



Réf. 130700557



90 x 9 mm



Réf. 130700559



10 x 10 mm



Réf. 130700558



90 x 9 mm



Réf. 130700562



120 x 11 mm



MAILLON RAPIDE

Livré à la pièce.

Réf. 130700563

5 cm



Réf. 130700564

6 cm



Réf. 130700565

7 cm



Réf. 130700566

8 cm



Réf. 130700567

10 cm



RUBAN ADHÉSIF DE RÉPARATION FILM 10 M

Pour la réparation des films endommagés (par exemple, balos ensilage ronds ou carrés...). Un pouvoir adhésif extrêmement élevé. Très stable aux UV. Fonctionne aussi sur les films humides. 10 cm de large et 10 m de long.

Réf. 129280001

Blanc



Réf. 129280002

Noir



Réf. 129504040

Vert





UKAL

—
**TRANSFORMATION
À LA FERME**

- 124 Transformation du lait
- 127 Transformation de la viande
- 133 Coutellerie



ÉCRÉMEUSE ÉLECTRIQUE 85 L

Un séparateur de crème électrique facile à manipuler, permettant de séparer une petite quantité de lait, il permet de traiter environ 85 litres de lait par heure. Une solution simple et économique pour tous ceux qui veulent séparer le lait et la crème de temps en temps. La solution idéale pour les petits agriculteurs qui possèdent des vaches laitières, des chèvres ou des moutons et les hobbyfarmers. Ce modèle d'écumeuse permet d'obtenir environ 7% à 10% de crème. Ce pourcentage varie en fonction de la composition du lait et de la température. Le logement, les sorties de lait et de crème et le porte-conteneur sont en plastique. Le conteneur de lait, le bol supérieur et les disques du bol supérieur sont fabriqués en aluminium. Quantité de remplissage mini : 2 l. Quantité de remplissage maxi : 12 l. **Garantie 2 ans.**

Réf. 150600010	• 40 x 24 x 42 cm	9 004195 175896
	• 230 V	
	• Puissance moteur : 55W	
	Tr/min : 10 500	



ÉCRÉMEUSE AR 140 ECO

L'écumeuse MILKY AR 140 ECO permet de séparer les petites et moyennes quantités de lait. Elle est très facile à manipuler. Nous préconisons une utilisation de cette écumeuse pour des semi-professionnels, notamment pour les éleveurs souhaitant se lancer dans la transformation du lait dans les fermes. La solution idéale pour les petits exploitants de vaches laitières, de chèvres ou de moutons, mais également pour le hobbyfarming. Matières : le corps est en plastique. Les sorties de lait et de crème, le porte-contenant et le contenant de lait sont fabriqués en aluminium poli et alimentaire. Le bol supérieur et les disques dans le bol supérieur sont également de qualité alimentaire. Ce modèle d'écumeuse permet d'obtenir environ 8% à 12% de crème. Ce pourcentage varie en fonction de la composition du lait et de la température. Il permet de traiter environ 140 litres de lait par heure. **Garantie 2 ans.**

Réf. 150600020	• Aluminium	9 004195 006091
	• 40 x 24 x 42 cm	
	• 230 V	
	• Puissance moteur : 60W	
	Tours/min : 8500	



ÉCRÉMEUSE MANUELLE FJ85

Écumeuse manuelle permettant de séparer la crème du lait, elle permet de traiter environ **85 litres de lait par heure**. Permet de séparer tous types de lait : vache, chèvre ou brebis. Ce modèle d'écumeuse permet d'obtenir environ 6% à 8% de crème. Ce pourcentage varie en fonction de la composition du lait et de la température. Le bol, les disques et les sorties sont en aluminium alimentaire. Le corps est en plastique pour un nettoyage aisé. Quantité de disques de rouleau : 11. Capacité de remplissage mini : 2 l. Capacité de remplissage maxi : 12 l. Dimensions : 36,5 x 36,5 x 53,5 cm. Poids : 7,5 kg. **Garantie 2 ans.**

Réf. 150600030	Productivité : 85 l/h	9 004195 175840
----------------	-----------------------	-----------------



BARATTE À BEURRE

Les barattes à beurre MILKY électriques 10 l et 32 l sont idéales pour la fabrication de petites productions de beurres artisanaux. Ces machines sont destinées aux semi-professionnels, professionnels, ainsi qu'aux éleveurs souhaitant se lancer dans la transformation du lait dans les fermes. Elles représentent la solution parfaite pour les petits exploitants de vaches laitières, de chèvres ou de moutons, mais également pour le hobbyfarming. Elles permettent un rendement optimal entre 32% et 42% de beurre.

Elle se compose de :

- un récipient à crème de 10 litres ou 32 litres en fonction du modèle
- un mélangeur amovible en acier inoxydable
- un couvercle de recouvrement en plastique transparent pour un suivi permanent
- un compartiment pour séparer le babeurre
- un interrupteur électrique à plusieurs vitesses permettant un contrôle individuel de la production de beurre
- un arrêt de sécurité automatique lors du retrait du couvercle pendant le procédé
- un moteur puissant permettant une accélération ou un ralentissement du temps de production du beurre.

Modèle 105 l disponible sur commande.

Réf. 150700010

ÉLECTRIQUE 10 L

Caractéristiques techniques :

- Volume de la cuve : 10 l
- Temps de travail par cycle : 20-35 min
- Capacité de remplissage : 1,5 à 3,8 l
- 4 vitesses : 30. 60. 90. 150 tours/min
- Puissance : 550 W
- Dimensions : 39 x 33 x 31,5 cm
- Matières : couvercle en plastique et corps en acier inox



Réf. 150700030

ÉLECTRIQUE 32 L

Caractéristiques techniques :

- Volume de la cuve : 32 l
- Temps de travail par cycle : 20-35 min
- Capacité de remplissage : 6 à 13 l
- Puissance : 250/370 W
- Dimensions : 70 x 32 x 46 cm
- 2 vitesses : 70 et 140 tours/min
- Matières : couvercle en plastique et corps en acier inox



RETROUVEZ
NOTRE VIDÉO
SUR YOUTUBE





PASTEURISATEUR

Les pasteurisateurs MILKY 15 L et 30 L avec mélangeur permettent la pasteurisation du lait et des jus, ainsi que la production de fromages, de yaourts et d'autres produits laitiers. Egalement utilisables pour le chauffage du lait de veau (colostrum) pour l'alimentation, la liquidation du miel, la production de cire de miel, etc. Ces machines sont destinées aux semi-professionnels ainsi qu'aux éleveurs souhaitant se lancer dans la transformation du lait dans les fermes. Elles représentent la solution idéale pour les petits exploitants de vaches laitières, de chèvres ou de moutons, mais également pour le hobbyfarming. Le pasteurisateur fonctionne sur le modèle d'un bain-marie. Tous les pasteurisateurs se composent d'une cuve de remplissage amovible, d'une double paroi chauffée pour atteindre la température souhaitée, d'une entrée avec un tuyau permettant de remplir d'eau froide la double paroi pour le refroidissement du lait, d'une sortie avec un tuyau permettant d'évacuer l'eau chaude, d'un thermomètre sur le couvercle, du verrouillage du couvercle pour maintenir la chaleur et d'un écran de commande (réglage de la température de l'eau + temps de chauffe de la pasteurisation). Le pasteurisateur 50 l avec mixeur se compose également de :

- un mélangeur,
- un régulateur de vitesse,
- un support stable de mélangeur pour la version de table (roues pour un support stable).

D'autres modèles sont disponibles sur commande. Veuillez consulter notre site pour plus d'informations sur les produits.

15 L

Caractéristiques techniques :

- Puissance : 230 W
- Volume de la cuve : 15 lL
- Capacité de remplissage : 2 l - 14 l
- Réglage de la température : 4 - 100°
- Réglage du temps : 1 - 999 min.
- Température maximale : 90°
- Dimensions : 32 x 32 x 52 cm
- Poids : 6 kg
- Acier inoxydable

Réf. 150800010



9 004195 133049



15 L



HACHOIR À VIANDE



Les hachoirs à viande semi-professionnels REBER sont destinés aux professionnels souhaitant du matériel robuste et qualitatif pour la conception de leurs hachis et la réalisation de farces maisons. De l'éleveur aux professionnels de la viande (bouchers, charcutiers et traiteurs), nous vous proposons une gamme complète de transformation de la viande à la ferme. Les hachoirs à viande ont une production horaire de 30 à 160 kg et sont garantis 2 ans. Marque REBER de fabrication 100% italienne. Gage de qualité.

Tous les hachoirs à viande se composent d'un moteur à induction à fonctionnement continu, d'un réducteur à bain d'huile avec une huile de type Long Life conforme au contact avec les aliments, d'un carénage en acier inoxydable AISI 430, d'un corps, d'une hélice et d'un écrou en fonte étamée certifiée alimentaire, d'une plaque supérieure en acier inox AISI 304, d'une tôle en acier, d'un couteau en acier C55 en standard et d'un interrupteur d'inversion d'impulsions.

Réf. 150100001	Hachoir viande REBER N5 - 400 W	<ul style="list-style-type: none"> • Dimensions : 35 x 17 cm • Hauteur : 26,5 cm • Poids : 9 kg • Production horaire : 30/50 kg • Trou de la grille : 6 mm 	
Réf. 150100002	Hachoir viande REBER N12 - 500 W	<ul style="list-style-type: none"> • Dimensions : 54 x 22 cm • Hauteur : 32 cm • Poids : 16,3 kg • Production horaire : 50/90 kg • Trou de la grille : 6 mm • 2 entonnoirs fournis pour la mise en boyau 	
Réf. 150100003	Hachoir viande REBER N22 Classique - 600 W	<ul style="list-style-type: none"> • Dimensions : 51 x 23 cm • Hauteur : 33 cm • Poids : 31,3 kg • Production horaire : 70/120 kg • Trou de la grille : 8 mm 	
Réf. 150100004	Hachoir viande REBER N32 - 1200 W	<ul style="list-style-type: none"> • Dimensions : 58 x 25,5 cm • Hauteur : 36 cm • Poids : 29,3 kg • Production horaire : 100-160 kg • Trou de la grille : 10 mm 	



PRESSE TOMATES SANS MOTEUR



Épépinez facilement les tomates et autres fruits et réalisez de délicieuses sauces tomates, purées de tomates, jus de fruits ou confitures directement chez vous. Avec corps en fonte traité avec de la résine alimentaire, hélice en résine acétale alimentaire. Fourni avec entonnoir, bavette de protection, égouttoir et filtre en acier inox, pilon en plastique. Acier inoxydable. Finitions soignées, durable dans le temps. Nettoyage facile. Livré sans moteur. Garantie 2 ans.

Réf. 150150001	N° 3 - Compatible hachoir n 5, 400 W		
Réf. 150150002	N° 5 - Compatible hachoir n° 12, 500 W, n° 22 600 W et n° 32 1 200 W		





POUSSOIR À SAUCISSES



Les poussoirs disposent d'un tube en acier inoxydable, d'une crémaillère en acier barre carrée pour garantir une surface majeure de prise de force, d'un support pour le piston en nylon 6.6, d'un couvercle, d'un piston et d'une garniture en plastique pour usage alimentaire. Nous vous proposons des poussoirs REBER verticaux ou horizontaux, d'une capacité de 3 à 15 kg. Tous les poussoirs disposent de 2 vitesses et sont fournis avec 4 entonnoirs : 19, 25, 30 et 40.

Réf. 150200001	<p>Poussoir à viande REBER à 2 vitesses 5 kg PRO</p> <ul style="list-style-type: none"> • Capacité : 5 l • Dimensions : 57,5 x 33,5 cm • Hauteur : 20,5 cm • Poids : 10,5 kg 	
Réf. 150200002	<p>Poussoir à viande REBER à 2 vitesses 8 kg PRO</p> <ul style="list-style-type: none"> • Capacité : 8 l • Dimensions : 67 x 33,5 cm • Hauteur : 20,5 cm • Poids : 11,9 kg 	
Réf. 150200003	<p>Poussoir à viande REBER à 2 vitesses 10 kg PRO</p> <ul style="list-style-type: none"> • Capacité : 10 l • Dimensions : 74 x 41 cm • Hauteur : 22 cm • Poids : 19,4 kg 	
Réf. 150201001	<p>Poussoir à viande inox REBER à 2 vitesses 5 kg PRO</p> <ul style="list-style-type: none"> • Capacité : 5 l • Dimensions : 57,5 x 33,5 cm • Hauteur : 20,5 cm • Poids : 10,4 kg 	
Réf. 150201002	<p>Poussoir à viande inox REBER à 2 vitesses 8 kg PRO</p> <ul style="list-style-type: none"> • Capacité : 8 l • Dimensions : 67 x 33,5 cm • Hauteur : 20,5 cm • Poids : 11,9 kg 	
Réf. 150201003	<p>Poussoir à viande inox REBER à 2 vitesses 10 kg PRO</p> <ul style="list-style-type: none"> • Capacité : 10 l • Dimensions : 74 x 41 cm • Hauteur : 22 cm • Poids : 19,4 kg 	
Réf. 150201004	<p>Poussoir à viande inox REBER à 2 vitesses 15 kg PRO</p> <ul style="list-style-type: none"> • Capacité : 15 L • Dimensions : 86 x 26 cm • Hauteur : 29 cm • Poids : 25 kg 	
Réf. 150202001	<p>Poussoir à viande inox REBER à 2 vitesses 3 kg PRO vertical</p> <ul style="list-style-type: none"> • Capacité : 3 l • Dimensions : 28 x 24 cm • Hauteur : 60 cm • Poids : 8,5 kg 	
Réf. 150202002	<p>Poussoir à viande inox REBER à 2 vitesses 5 kg PRO vertical</p> <ul style="list-style-type: none"> • Capacité : 5 l • Dimensions : 40 x 31 cm • Hauteur : 70 cm • Poids : 14 kg 	

TRANCHEUSE À JAMBON



Les trancheuses à jambon REBER, disposant d'une lame de 20 ou de 25 cm, sont destinées aux professionnels souhaitant du matériel robuste et qualitatif pour la découpe de leurs viandes, charcuteries et poissons. De l'éleveur aux professionnels de la viande (bouchers, charcutiers et traiteurs), nous vous proposons une gamme complète de transformation de la viande à la ferme. Les trancheuses à jambon sont garanties 2 ans. Marque REBER de fabrication 100% italienne. Gage de qualité. Elles disposent d'une base en aluminium moulé sous pression vernie avec effet acier, d'une lame professionnelle en acier trempé et ajusté 200 mm avec anneau fixe de protection, d'une cloison mobile en fusion d'aluminium avec pointes en acier, d'un protecteur de lame, d'un plateau et d'une paroi en fusion d'aluminium avec système de nettoyage simple, d'un arbre porte-lame monté sur palier à double billes, d'un moteur professionnel aéré puissance 140 W, d'un bouton de sécurité, d'un réglage de l'épaisseur de coupe de 0 à 16 mm.



**Trancheuse à jambon REBER
Lame 20 cm**

- Puissance du moteur : 140 W
- Dimensions : 46,5 x 34,5 cm
- Hauteur : 29,5 cm
- Poids : 10 kg
- Réglage épaisseur de coupe de 0 à 16 mm
- Aiguiseur amovible NON INCLUS, disponible sur demande

Réf. 150300001



**Trancheuse à jambon REBER
Lame 25 cm avec affûteur**

- Puissance du moteur : 140 W
- Dimensions : 53 x 48 cm
- Hauteur : 37,5 cm
- Poids 13 kg
- Réglage épaisseur de coupe de 0 à 16 mm
- Aiguiseur fixe INCLUS

Réf. 150300002



NOUVEAU

UKAL

FUMOIR EN MÉTAL GALVANISÉ

L'indispensable pour fumer ces aliments : viande, saucisses, ou même poisson! Ce fumoir en tôle galvanisée d'une épaisseur de 0,8 mm dispose d'une porte avec ouverture par charnières. Thermomètre et 10 crochets inclus. Fumoir pour fumage à plat ou fumage vertical suspendu. Facile à monter. Sciure non fournie. **Fabrication Européenne.**

Réf. 150250001

Avec porte vitrée -
Dimensions : 80 x 39 x 27,5cm - 3 niveaux

Réf. 150250002

Avec porte pleine -
Dimensions : 110 x 46 x 28cm - 5 niveaux





MACHINE SOUS VIDE AUTOMATIQUE

Les machines de mise sous vide REBER sont idéales pour mettre les aliments sous vide de manière automatique. Nous préconisons ces machines pour un usage familial, semi-professionnel ou professionnel. De l'éleveur aux professionnels de la viande (bouchers, charcutier et traiteurs), nous vous proposons une gamme complète de transformation de la viande à la ferme. Les machines de mise sous vide sont faciles d'utilisation, fonctionnent sans arrêt et sans attente pour le refroidissement et sont garanties 2 ans. Toutes les machines sont fournies avec 20 sachets de 20 x 30 cm. Elles disposent d'un système d'économie d'énergie. **Pour une mise sous vide optimale, nous préconisons fortement l'utilisation des sachets REBER. Nous ne garantissons pas la qualité de la mise sous vide si des sachets d'autres marques sont utilisés.**



Réf. 150400001

Machine sous vide REBER automatique SALVAPESA PLUS

- Couleur : blanc
- Dimensions : 37,5 x 17,5 x 11,5 cm
- Poids : 3 kg
- Puissance : 180 W
- Vide : -830 mbar
- Aspiration : 18 lt/min.
- Barre de soudure : 32 cm



Réf. 150400002

Machine sous vide REBER automatique FAMILY DE LUXE

- Couleur : argenté
- Dimensions : 43,5 x 15,5 x 11 cm
- Poids : 3 kg
- Puissance : 190 W
- Vide : -830 mbar
- Aspiration : 18 lt/min.
- Barre de soudure : 32 cm
- Fournie un tuyau d'aspiration pour boîte



Réf. 150400003

Machine sous vide REBER professionnelle INOX 30 cm (non illustrée)

- Couleur : argenté
- Dimensions : 37 x 27 x 11 cm
- Poids : 6,5 kg
- Puissance : 280 W
- Vide : -900 mbar
- Aspiration : 40 lt/min.
- Barre de soudure : 32 cm
- Fournie avec une prise de raccordement tuyau pour récipients.



Réf. 150400004

Machine sous vide REBER professionnelle INOX 40 cm

- Couleur : argenté
- Dimensions : 47 x 27 x 12 cm
- Puissance : 335 W
- Poids : 7,8 kg
- Vide : -900 mbar
- Aspiration : 40 lt/min. Fournie avec une prise de raccordement tuyau pour récipients.
- Barre de soudure : 43 cm



THERMOMÈTRE ÉLECTRONIQUE SONDE

Thermomètre de cuisson électronique pour contrôler la température de la viande, du fromage etc. Pour les aliments chauds ou surgelés. Mémorisation et affichage digital de la température. Approprié aussi pour contrôler la température de l'air conditionné ou de la terre. Il peut être porté à ébullition. Étanche. Il est livré avec pile.

Caractéristiques :

- Étendue d'échelle en Celsius: -50 °C à +200 °C.
- Étendue d'échelle en Fahrenheit: -58 °F à +392 °F.
- Avec mini. et maxi. action.
- Longueur : 20 cm.

Réf. 129027

20 cm





POCHES ET ROULEAUX DE MISE SOUS VIDE

Les sachets et rouleaux de mise sous vide REBER sont idéals pour une mise sous vide optimale pour la conservation de vos aliments frais. Ils sont résistants et imperméables à l'air. Nous préconisons ces sachets et rouleaux pour des professionnels. De l'éleveur aux professionnels de la viande (bouchers, charcutiers et traiteurs), nous vous proposons une gamme complète de transformation de la viande à la ferme. Les sachets et rouleaux de mise sous vide sont faciles d'utilisation. Marque REBER de fabrication 100% italienne.

Gage de qualité. Les sachets REBER sont testés pour la cuisson sous vide jusqu'à une température de 100 °C pour maximum 4 h.

Nous conseillons une cuisson à 60 °C pendant 24 heures.

Les sachets triple couche REBER possèdent toutes ces qualités : 2 couches intérieures en polyéthylène indiqué pour le contact avec les aliments, 1 couche extérieure en polyamide qui garantit l'étanchéité à la pénétration de l'air, 2 couches en polyéthylène. Ces couches rendent le sachet plus résistant à toute perforation ou déchirure et empêchent la pénétration de l'humidité, réduisent la formation de givre et de cristaux de glace dans le congélateur. Enfin, les empreintes spéciales sur la surface favorisent la sortie et la fuite de l'air et permettent la création d'un sous vide véritable.



Réf. 150500015	100 poches gaufrées 15 x 25 cm	8 013152 674205
Réf. 150500020	100 poches gaufrées 20 x 30 cm	8 013152 672300
Réf. 150500025	100 poches gaufrées 25 x 35 cm	8 013152 672416
Réf. 150500030	100 poches gaufrées 30 x 40 cm	8 013152 673505
Réf. 150510020	2 rouleaux 20 x 600 cm	8 013152 672607
Réf. 150510030	2 rouleaux 30 x 600 cm	8 013152 672508
Réf. 150520005	50 poches 40 x 50 cm - 105 microns	8 013152 672591
Réf. 150520006	50 poches 40 x 60 cm - 105 microns	8 013152 672430

NOUVEAU

UKAL

SACS ET ROULEAUX DE MISE SOUS VIDE

Sacs pour machine sous vide. Ils prolongent la durée de conservation des aliments jusqu'à 3 fois. En PA/PE. Epaisseur 105 microns. Fabrication européenne. **Très bon rapport qualité-prix.**

Réf. 150530001	50 sacs 12 x 30 cm	3 831107 706437
Réf. 150530002	50 sacs 12 x 55 cm	3 831107 706451
Réf. 150530003	50 sacs 15 x 25 cm	3 831107 706475
Réf. 150530004	50 sacs 15 x 40 cm	3 831107 706468
Réf. 150530005	50 sacs 18 x 25 cm	3 831107 706444
Réf. 150530006	50 sacs 20 x 30 cm	3 831107 706482
Réf. 150530007	50 sacs 20 x 40 cm	3 831107 706420
Réf. 150530009	50 sacs 25 x 35 cm	3 831107 706796
Réf. 150530010	50 sacs 25 x 40 cm	3 831107 706512
Réf. 150530011	50 sacs 30 x 40 cm	3 831107 706499
Réf. 150530012	50 sacs 30 x 50 cm	3 831107 706505
Réf. 150540001	2 rouleaux 12 x 600 cm	3 831107 728187
Réf. 150540002	2 rouleaux 15 x 600 cm	3 831107 733303
Réf. 150540003	2 rouleaux 20 x 600 cm	3 831107 733204
Réf. 150540004	2 rouleaux 30 x 600 cm	3 831107 733211





GRILLE POUR HACHOIRS À VIANDE



Retrouvez toutes nos grilles de hachoirs : 4,5 mm, 6 mm, 8 mm, 10 mm, 12 mm, en fonction du rendu que vous souhaitez (hachis, saucisses, pâtés). Ces grilles sont en acier, ce qui leur confèrent une coupe nette de la viande. Ces grilles fonctionnent uniquement avec les hachoirs de la marque REBER.

Réf. 9REB4007A/4	Grille 4,5 mm - Hachoir à viande N° 5 REBER	8 013152 050405
Réf. 9REB4007A/8	Grille 8 mm - Hachoir à viande N° 5 REBER	8 013152 050801
Réf. 9REB4007A/10	Grille 10 mm - Hachoir à viande N° 5 REBER	8 013152 051006
Réf. 9REB4007A/12	Grille 12 mm - Hachoir à viande N° 5 REBER	8 013152 051204
Réf. 9REB4312A/4	Grille 4,5 mm - Hachoir à viande N° 12 REBER	8 013152 120412
Réf. 9REB4312A/8	Grille 8 mm - Hachoir à viande N° 12 REBER	8 013152 120818
Réf. 9REB4312A/10	Grille 10 mm - Hachoir à viande N° 12 REBER	8 013152 121013
Réf. 9REB4312A/12	Grille 12 mm - Hachoir à viande N° 12 REBER	8 013152 121211
Réf. 9REB4312A/1	Grille Losange 3 trous - Hachoir à viande N° 12 REBER	8 013152 431211
Réf. 9REB4714A/4	Grille 4,5 mm - Hachoir à viande N° 22 REBER	8 013152 220419
Réf. 9REB4714A/6	Grille 6 mm - Hachoir à viande N° 22 REBER	8 013152 220617
Réf. 9REB4714A/10	Grille 10 mm - Hachoir à viande N° 22 REBER	8 013152 221010
Réf. 9REB4714A/12	Grille 12 mm - Hachoir à viande N° 22 REBER	8 013152 221218
Réf. 9REB4714A/1	Grille Losange 3 trous - Hachoir à viande N° 22 REBER	8 013152 471415
Réf. 9REB4750A/4	Grille 4,5 mm - Hachoir à viande N° 32 REBER	8 013152 320409
Réf. 9REB4750A/6	Grille 6 mm - Hachoir à viande N° 32 REBER	8 013152 320607
Réf. 9REB4750A/8	Grille 8 mm - Hachoir à viande N° 32 REBER	8 013152 320805
Réf. 9REB4750A/12	Grille 12 mm - Hachoir à viande N° 32 REBER	8 013152 321208

COUPEAU TC



Couteaux pour hachoirs à viande.

Réf. 9REB4006A	Couteau TC 5	8 013152 400606
Réf. 9REB4311A	Couteau TC 12	8 013152 120115
Réf. 9REB4712A	Couteau TC 22	8 013152 220112
Réf. 9REB4752A	Couteau TC 32	8 013152 475208



Située dans le petit village italien de Premana, la marque MAGLIO NERO a su se faire une place de choix dans la fabrication artisanale de coutellerie professionnelle depuis plus de 50 ans. Son usine de production, à la pointe de la technologie, conçoit des couteaux en collaboration avec des chefs pour répondre au plus proche de leurs besoins.



NOUVEAU

COUPERET EN INOX



Ce couteau est spécifiquement conçu pour travailler de grosses pièces de viandes difficiles à couper avec un couteau classique. Il sert à fendre ou à couper les os. En acier inoxydable AISI 420 avec une dureté de 52HRC. Il dispose d'un manche ergonomique et robuste pour faciliter le travail de découpe. Garantie 1 an.

Réf. 150310000



Lame : 22 cm
Longueur : 40 cm
Poids : 1,3 kg



Réf. 150310001



Lame : 26 cm
Longueur : 44 cm
Poids 1,3 kg



NOUVEAU

COUPERET INOX À LA FRANÇAISE



Ce couteau est spécifiquement conçu pour trancher, fendre ou découper de grandes carcasses (viandes, volailles...). En acier inoxydable AISI 420 avec une dureté de 52HRC. Il dispose d'un manche ergonomique et robuste pour faciliter le travail de découpe. Garantie 1 an.

Réf. 150310002



Lame : 24 cm
Longueur : 35 cm
Poids 0,8 kg



NOUVEAU

COUPEAU DE CHEF EN INOX



Ce couteau de chef parfaitement équilibré permet de hacher et couper la viande, le poisson, les fruits et légumes, en bref le couteau à tout faire. En acier inoxydable AISI 420 avec une dureté de 52HRC. Il dispose d'un manche ergonomique et robuste pour faciliter le travail de découpe. Garantie 1 an.

Réf. 150310003



Lame : 28 cm
Longueur : 42 cm
Poids : 1 kg

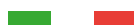

NOUVEAU

SCIE DE BOUCHER AVEC LAME À VIS



Cette scie de boucher permet de faciliter la découpe de carcasses de viande et des os. Son arceau en acier vous assurera une meilleure stabilité lors de la coupe. Elle dispose d'une lame à vis qui peut facilement être changée. En acier inoxydable AISI 420 avec une dureté de 52HRC. Il dispose d'un manche ergonomique et robuste pour faciliter le travail de découpe. Garantie 1 an.

Réf. 150310004



Lame : 50 cm
Longueur : 64 cm
Poids : 1 kg



Réf. 150310005



Lame seule : 50 cm
Poids : 40 g



NOUVEAU

COUTEAU À DÉOSSER LUX LINE



Fréquemment utilisé en boucherie, le couteau à désosser permet, à l'aide de sa lame fine et courbée, de désosser, dénervier et dégraisser les grosses pièces de boucherie, les gibiers et les volailles. Couteaux professionnels fabriqués avec de l'acier inoxydable X50CrMov15 de Bonpertuis. Surface polie. Il dispose d'un manche ergonomique, robuste et raffiné pour faciliter le travail de découpe. Haute adhérence et durabilité. Matériau stérilisable. Garantie 1 an.



Réf. 150310006



Lame : 13 cm
Longueur : 26 cm
Poids : 90 g



NOUVEAU

COUTEAU À FILET AMERICAIN LUX LINE



Le couteau à filet américain dispose d'une lame fine et recourbée pour facilement découper et désosser les morceaux de viande. Couteau professionnel fabriqué avec de l'acier inoxydable X50CrMov15 de Bonpertuis. Surface polie. Il dispose d'un manche ergonomique, robuste et raffiné pour faciliter le travail de découpe. Haute adhérence et durabilité. Matériau stérilisable. Garantie 1 an.

Réf. 150310007



Lame : 26 cm
Longueur : 38,5 cm
Poids : 150 g



NOUVEAU

COUTEAU DROIT LUX LINE



Ce couteau polyvalent est idéal pour un usage du quotidien pour tailler les légumes, réaliser une garniture, hacher les herbes... il peut également être utilisé pour lever les filets de petits poissons et découper différents morceaux de viandes. Couteau professionnel fabriqué avec de l'acier inoxydable X50CrMov15 de Bonpertuis. Surface polie. Il dispose d'un manche ergonomique, robuste et raffiné pour faciliter le travail de découpe. Haute adhérence et durabilité. Matériau stérilisable. Garantie 1 an.



Réf. 150310008



Lame : 14 cm
Longueur : 26 cm
Poids : 110 g



NOUVEAU

COUTEAU DE CUISINE BORD CANNELÉ LUX LINE



Ce couteau de cuisine avec bord cannelé est polyvalent pour vos tâches de préparation. Sa large lame de 21 cm permet de trancher aisément les aliments les plus durs sans effort. Les bords cannelés empêchent les aliments de coller à la lame permettant de réaliser rapidement les tâches de préparation. Couteau professionnel fabriqué avec de l'acier inoxydable X50CrMov15 de Bonpertuis. Surface polie. Il dispose d'un manche ergonomique, robuste et raffiné pour faciliter le travail de découpe. Haute adhérence et durabilité. Matériau stérilisable. Garantie 1 an.

Réf. 150310009



Lame : 21 cm
Longueur : 33 cm
Poids : 160 g











NOUVEAU

COUTEAU DE CUISINE FRANÇAIS LUX LINE



Le couteau de cuisine français est utilisé pour diverses tâches de découpes : viandes, poissons, fruits et légumes. Sa lame très résistante est plébiscitée par les chefs de cuisine. Un outil de précision qui vous servira pendant des années. Couteau professionnel fabriqué avec de l'acier inoxydable X50CrMov15 de Bonpertuis. Surface polie. Il dispose d'un manche ergonomique, robuste et raffiné pour faciliter le travail de découpe. Haute adhérence et durabilité. Matériau stérilisable. Garantie 1 an.

Réf. 150310010	Lame : 16 cm Longueur : 29 cm Poids : 130 g		
Réf. 150310011	Lame : 18 cm Longueur : 31 cm Poids : 140 g		
Réf. 150310012	Lame : 20 cm Longueur : 33 cm Poids : 160 g		
Réf. 150310013	Lame : 23 cm Longueur : 36 cm Poids : 180 g		
Réf. 150310014	Lame : 26 cm Longueur : 39 cm Poids : 200 g		



NOUVEAU

COUTEAU À PAIN LUX LINE



Le couteau à pain dispose d'une grande lame composée de dents pointues permettant de découper tous les types de pains. Il peut également être utilisé pour découper des fruits et légumes avec une peau dure. Couteau professionnel fabriqué avec de l'acier inoxydable X50CrMov15 de Bonpertuis. Surface polie. Il dispose d'un manche ergonomique, robuste et raffiné pour faciliter le travail de découpe. Haute adhérence et durabilité. Matériau stérilisable. Garantie 1 an.

Réf. 150310015		
Lame : 21 cm Longueur : 33,5 cm Poids : 100 g		

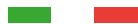



NOUVEAU

COUTEAU À POISSON LUX LINE



Le couteau à poisson est recommandé pour une découpe de qualité des poissons. Sa solide lame de 18 cm offrira une précision lors de la découpe. Couteau professionnel fabriqué avec de l'acier inoxydable X50CrMov15 de Bonpertuis. Surface polie. Il dispose d'un manche ergonomique, robuste et raffiné pour faciliter le travail de découpe. Haute adhérence et durabilité. Matériau stérilisable. Garantie 1 an.

Réf. 150310016		
Lame : 18 cm Longueur : 31 cm Poids : 70 g		



NOUVEAU

FUSIL À AIGUISER



Le fusil à aiguiser professionnel est l'ustensile idéal pour aiguiser facilement et rapidement tous vos couteaux. Il offre une très bonne résistance à l'usure. Son manche est confortable et offre un bon maintien lors de l'opération d'aiguisage. Garantie 1 an.

Réf. 150310017	Lame ronde : 20 cm Longueur : 32,5 cm Poids : 170 g		
Réf. 150310018	Lame ronde : 30 cm Longueur : 44 cm Poids : 360 g		
Réf. 150310019	Lame ovale : 30 cm Longueur : 44 cm Poids : 390 g		



NOUVEAU

FOURCHETTE À VIANDE



La fourchette à viande dispose de longues dents pour maintenir la viande lors de la coupe, elle permet également de tourner et déplacer vos aliments lors de la cuisson. La longueur de ses pointes de 20 cm permet un maintien optimal des aliments. Elle dispose d'un manche ergonomique, robuste et raffiné pour faciliter le travail des aliments. Haute adhérence et durabilité. Matériau stérilisable. Garantie 1 an.

Réf. 150310020



8 055742 080997

Dents : 20 cm
Longueur : 32 cm
Poids : 170 g



NOUVEAU

CISEAUX POULET INOX



Cette cisaille à volaille en inox est destinée aux professionnels souhaitant effectuer des travaux de découpe de volailles. Avec ses finitions d'une haute qualité, elle offre une coupe nette et précise. Robuste, elle vous permettra de couper aisément les os et cartilages des volailles pour préparer facilement les viandes. Elle dispose d'un manche ergonomique, robuste et raffiné pour faciliter le travail des aliments. Haute adhérence et durabilité. Matériau stérilisable. Garantie 1 an.

Réf. 150310021



8 055742 081727

Lame : 11 cm
Longueur : 25 cm
Poids : 380 g





UKAL

—

BASSE-COUR

- 138 **Incubation**
- 141 **Habitat**
- 144 **Hygiène et soin**
- 145 **Aliments diététiques complémentaires**
- 148 **Abreuvoirs et mangeoires**
- 160 **Bagues**
- 161 **Abattage**
- 162 **Lapins**



Borotto fabrique des couveuses automatiques ou semi-automatiques reconnues pour leur qualité et leur précision. Chaque incubateur est contrôlé afin de garantir le meilleur taux d'éclosion. Les couveuses peuvent accueillir des œufs de différentes espèces : poules, oies, dindes, cailles, perdrix...



Couveuses



COUVEUSE AUTOMATIQUE BOROTTO LUMIA 8



Alimentation 230 V ou 12 V. Garantie 2 ans. Capacité : 8 œufs (poules, oies, dindes) ou 32 petits œufs (cailles, perdrix). Puissance maxi 50 W. Dimensions : 39 x 22 x 20 cm. Retournement automatique. Température digitale. Remplissage par l'extérieur. Matériau ABS à forte isolation thermique. Plastique avec additif antibactérien Biomaster. Angle d'inclinaison des œufs optimisé.

Réf. 530300008 8 œufs



COUVEUSE AUTOMATIQUE BOROTTO LUMIA 16



Alimentation 230 V ou 12 V. Garantie 2 ans. Capacité : 16 œufs (poules, oies, dindes) ou 64 petits œufs (cailles, perdrix). Puissance maxi 60 W. Dimensions : 39 x 34 x 24 cm. Retournement automatique. Température digitale. Remplissage par l'extérieur. Matériau ABS à forte isolation thermique. Plastique avec additif antibactérien Biomaster. Angle d'inclinaison des œufs optimisé.

Réf. 530300016 16 œufs





Retournement automatique.



Température digitale.



Remplissage par l'extérieur.

COUVEUSE DIGITALE SEMI-AUTOMATIQUE



Les couveuses digitales semi-automatiques ont été conçues pour être simples et d'immédiate utilisation. Elles offrent en même temps des innovations techniques hautement fiables. Affichage digital. Possibilité de régler la température de 32 °C à 40 °C, avec échelon de 0,1 °C. Les hublots d'inspection permettent de suivre chaque phase de l'incubation. Bouches pour remplir les bacs à eau de l'extérieur, en évitant l'ouverture de la couveuse et la dispersion de chaleur et humidité.

Réf. 530200024	24 œufs	
Réf. 530200049	49 œufs Stock limité	



COUVEUSE DIGITALE AUTOMATIQUE



L'incubateur est idéal pour couvrir les œufs de poules, faisans, pintades, cailles, perdreaux, perdrix, canards, colverts, oies, dindes, paons, bartavelles, pigeons, colins, oiseaux exotiques et rapaces. Afficheur contrôle numérique de la température avec point décimal. Plage température modifiable à partir d'un mini de 30 °C à un maxi de 40 °C. Thermostat électronique de précision $\pm 0,1$ °C. Ventilation avec turbine, diamètre 100 mm.

Inclinaison complète une fois toutes les 2 heures. 220 V.

Réf. 530300024	24 œufs	
Réf. 530300049	49 œufs	
Réf. 530200	Kit de retournement automatique	



Accessoires couveuses



MIRE ŒUFS

Ce produit est destiné au contrôle d'incubation des œufs. Grâce à ce mire œufs vous pouvez contrôler la présence de fêlures sur la coquille et vérifier la fécondation de l'œuf ainsi que le stade de développement de l'embryon. Fonctionne sur secteur 220 V. Puissance maxi : 15 W. Livré avec deux embouts en caoutchouc.

Réf. 530002010



THERMOMÈTRE DE RECHANGE

Affichage de 25 °C à 45 °C.

Réf. 530050001



Droit

Stock limité



CONSEILS MIRE À ŒUFS

Hormis la présence de fêlures et le stade de développement de l'embryon, vous pouvez aussi inspecter la proportion d'air à l'intérieur de l'œuf. En effet, cette proportion vous permet de déterminer et ajuster le taux d'hygrométrie de votre couveuse, ce qui est indispensable à la réussite d'une bonne couvaison.

Le schéma ci-contre montre la correspondance entre la proportion d'air et le nombre de jours d'incubation. Ajustez votre hygrométrie en fonction de la proportion d'air constatée.

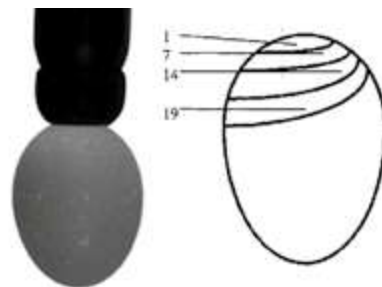

Panneaux chauffants



PANNEAU CHAUFFANT POUSSINS

Procure une chaleur très douce et bien répartie sur la surface. Les poussins s'y nichent comme sous l'aile de leur mère. Hauteur réglable pour s'adapter à la croissance des poussins. Coque en plastique très résistant avec isolation, lavable et supportant les projections d'eau. Couvercle disponible sur demande. Consommation énergétique très basse : jusqu'à 5 fois plus d'économies d'énergie qu'une lampe chauffante traditionnelle. Indicateur LED, pour que vous puissiez voir, si le panneau est allumé.

Réf. 530005025	25 x 25 cm 15-20 poussins		1	
Réf. 530005040	40 x 40 cm 30-35 poussins		2	
Réf. 530005050	40 x 50 cm 40-45 poussins		3	
Réf. 530005060	40 x 60 cm 50-55 poussins Stock limité		4	



Cage

CAGE D'ÉLEVAGE POUSSINS ET CAILLES

Ultra pratique entre la couveuse et le poulailler. Après la couveuse, le petit paradis des poussins avant de rejoindre le poulailler ! L'ouverture se trouve sur le dessus. Cette éleveuse contient un bac récupérateur pour les déjections. Très facile d'entretien. N'hésitez pas à rajouter une lampe chauffante pour garder au chaud vos poussins. À monter soi-même.

Réf. 531100

150 poussins



→ Consultez notre offre de chauffage page 67 du catalogue



Poulaillers

POULAILLER BERGAME

Le poulailler Gality Bergame est un superbe poulailler entièrement équipé qui fait rêver vos poules ! Chaleureux grâce au rôle isolant du HPL, il est solide et prévu pour durer. Il dispose de 2 perchoirs en bois en hauteur pour le coucher, d'un vaste pondoir à 2 compartiments privatifs pour les œufs et d'un fond coulissant pour une litière toujours propre. De plus, l'entrée sécurisée permet de dormir en toute tranquillité ! Le décor bois lui donne un aspect familial et esthétique. Livré en kit à montage rapide. Capacité 2 à 4 poules. Dimensions au sol : 70 x 85 cm - hors tout : 80 x 80 x 130 cm.

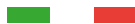

Réf. 595426



Poulailler pour 2-4 poules

POULAILLER VENISE

Le poulailler Gality Venise est un poulailler 4 à 6 poules particulièrement innovant. Après de nombreuses recherches et mises au point, nous sommes fiers de vous présenter le fleuron des poulaillers. Comme son petit frère le poulailler Bergame, le poulailler Gality Venise a été étudié dans le moindre détail pour apporter un confort maximum à vos poules avec une facilité de montage inégalée. Solide, durable, joli et spacieux, il tire tous les avantages possibles du matériau HPL. Livré en kit, se monte comme un jeu d'enfant en quelques minutes. Capacité 4 à 6 poules. Dimensions au sol 80 x 105 cm - hors tout 105 x 96 x 157 cm.



Réf. 595427



Poulailler pour 4-6 poules

POULAILLER ISLAND PREMIUM

Nouveau modèle avec un toit en tôle galvanisée, l'une des deux portes est coulissante. Le toit et le pondoir sont recouverts d'une toile goudronnée. Magnifique poulailler en bois traité très bien équipé. 1 trappe d'aération avec volet, pondoir à 2 compartiments avec accès extérieur, 2 perchoirs. La trappe d'accès de grande dimension (32 x 43 cm) avec rampe permet d'accueillir les grandes poules. Une porte (dimensions 36 x 46 cm) située à l'arrière permet de nettoyer facilement l'habitacle. Livré en kit, facile à monter. S'adapte parfaitement avec le parcours universel, offrant un espace sécurisé à vos poules. Capacité : 6 à 8 poules. Dimensions : au sol : 71 x 95 cm ; hors tout : 130 x 115 x 80 cm.



Réf. 595400



Poulailler pour 6 à 8 poules

POULAILLER COLORADO

Ce poulailler très spacieux se compose d'un chaleureux abri surélevé en position supérieure dont l'accès se fait par une rampe antidérapante. Cette maisonnette est dotée de perchoirs et d'un pondoir où vos volailles pourront se reposer. Ce poulailler possède un toit à 2 surfaces sous lequel vous trouverez un très vaste grenier pour y entreposer votre matériel. Une petite fenêtre vitrée vous permettra d'observer vos animaux sans les déranger. L'abri ainsi que le pondoir disposent d'une porte d'accès extérieur qui facilitera son nettoyage. Dimensions au sol : 223 x 84 cm. Dimensions hors tout : 268 x 195 x 96 cm.



Réf. 595402



Poulailler pour 6 à 8 poules

POULAILLER DAKOTA



Le poulailler Dakota est un vrai chalet, clefs en main, pour vos poules. Il dispose de tous les aménagements nécessaires à leur confort. Poulailler idéal pour 4 à 6 poules. Le poulailler se compose d'un enclos spacieux qui permettra à vos animaux de profiter de l'extérieur en toute sécurité. Si vos poules ont envie de s'abriter, elles pourront emprunter la rampe antidérapante pour accéder à la maisonnette. L'accès se fait grâce à une porte coulissante qui vous permettra de laisser vos animaux accéder, uniquement à l'enclos ou uniquement à la maisonnette.

La maisonnette se compose d'une partie habitable, avec porte extérieure et une fenêtre, ainsi que d'un tiroir qui vous permettra de récupérer les déjections de vos animaux en un seul geste. Le nettoyage sera donc facilité ! La maisonnette est également équipée d'un « grenier » très pratique pour ranger vos ustensiles. La maisonnette donne accès à un pondoir extérieur, muni d'une trappe qui vous permettra de récupérer les œufs sans déranger vos poules.

Le poulailler Dakota est en bois traité, son toit à 2 pans est intégralement recouvert de toile goudronnée le rendant ainsi parfaitement étanche. Il est donc idéal pour une utilisation en extérieur.

Le poulailler Dakota est livré en kit et son montage est facile et rapide.

Caractéristiques du poulailler Dakota :
Dimensions au sol : 156 x 73 cm
Dimensions hors tout : 200 x 150 x 80 cm

Réf. 595401



Poulailler
pour 8 à 12 poules.



POULAILLER CALGARY

Grand, profond, entièrement équipé, ce poulailler vous étonnera par ses dimensions. Unique sur le marché, nous l'avons voulu fonctionnel et esthétique. Un côté est entièrement consacré aux pondoirs tandis que l'autre est équipé de perchoirs en espalier. Idéal pour les poules pondeuses, il est bien ventilé et équipé d'une sortie sur chaque façade avec trappe coulissante. Il peut être équipé de 1 ou 2 parcours universels.

Livré en kit, très facile à monter.
Dimensions au sol : 120 x 140 cm - hors tout : 158 x 140 x 116 cm de haut. En bois teinté, il a une toiture en métal galvanisé.

Réf. 595423



Poulailler
pour 8 - 12 poules

POULAILLER OTTAWA

Nous avons conçu ce poulailler pour vos meilleures pondeuses : pondoir interne confortable et perchoirs en vis-à-vis, il est équipé de 2 ouvertures de ventilation grillagées. Le pondoir et la partie abri sont accessibles par le dessus. Il s'adapte au parcours universel (option) tandis que sa trappe coulissante peut être équipée d'un portier électronique (en option). Livré en kit, très facile à monter.

Dimensions au sol : 70 x 120 cm - hors tout : 88 x 140 x 116 cm de haut. En bois teinté. La toiture en métal galvanisé assure à la fois étanchéité et durabilité.

Réf. 595422



Poulailler
pour 5 - 7 poules



POULAILLER OSLO



Grand poulailler d'extérieur parfaitement équipé, il convient pour un parquet de poules naines ou de grande race. Le pondoir est accessible de l'extérieur pour pouvoir ramasser les œufs sans affoler les poules. Il possède une porte sur l'arrière pour le nettoyage ou le contrôle des animaux. Livré en kit

Matière : bois traité. Toit et pondoirs recouverts d'une toile goudronnée. Grillage maille soudée 25 x 25 cm

Equipement :

1 volière couverte avec perchoir, 1 abri avec 2 perchoirs et 2 trappes de ventilation coulissantes, 1 pondoir à 3 compartiments, 1 grand tiroir de nettoyage en tôle galvanisée, 1 porte pour la volière, 1 trappe coulissante pour l'accès des poules.

Dimensions :

au sol : 259 x 143 cm
hors tout : 278 x 195 x 180 cm.

Réf. 595403



Poulailler
pour 4 à 6 poules



POULAILLER NORWAY

Très grand poulailler volière conçu à la fois pour apporter un maximum de confort aux poules et à leur propriétaire ! Pour les poules : abri spacieux équipé d'un pondoir et de perchoirs, vaste volière protégée des courants d'air, accès au jardin par la trappe de sortie, aération réglable. Nettoyage facile. Nouveau concept de pondoir interne à basculement qui facilite et sécurise le ramassage des œufs.

Livré en kit, assemblage facile.

Dimensions au sol : 181 x 233 cm - hors tout : 190 x 245 x 190 cm de haut. En bois teinté, toiture en toile goudronnée.

Réf. 595424



Poulailler
pour 8 - 12 poules

Parcours et portier

PARCOURS UNIVERSEL POUR POULAILLER

Ce parcours est prévu pour s'adapter sur de nombreux poulaillers. Un petit rebord permet d'éviter que les poules ne partent sous le poulailler. Une porte en bout de parcours permet de laisser sortir les volailles tandis que le dessus s'ouvre sur les 2/3 pour un accès facile. Un panneau amovible permet de fermer entièrement le parcours, le transformant ainsi en une mue bien pratique.

Dimensions 150 x 93 x 67 cm. Cadre en bois traité supporte un grillage de mailles 13 x 13 mm.



Réf. 595425



3 700393 942082

PORTIER CHICKENGUARD EXTRÊME



Le portier ChickenGuard Extrême série 5 est idéal pour protéger vos poules des renards et des prédateurs et éviter le chant du coq trop tôt le matin ! Il soulève une trappe pouvant aller **jusqu'à 4 kg**. En plus de son nouveau design, il propose 2 nouvelles fonctionnalités : le calibrage automatique de la porte pour rendre le processus d'installation aussi simple que possible et la fonction d'arrêt automatique qui évite à vos poules de se coincer lorsque la porte s'abaisse. Piloté par une minuterie et/ou une sonde de luminosité pour ouvrir et fermer la porte du poulailler. La minuterie programmable ferme la porte à l'heure définie et la **sonde lumineuse** permet de le piloter en fonction de la lumière ambiante. Étanche et très résistant. Alimenté par 4 piles AA (incluses), par USB (cable non inclus) ou sur secteur 6/12 V (adaptateur non fourni). Garantie : 2 ans.



Réf. 595607100



7 028116 460184

Piloté par minuterie et/ou sonde lumineuse

Litière

NOUVEAUTÉ 2024

LITIÈRE CHIPS DE COCO



Offrez à vos volailles tout le confort dont elles ont besoin grâce à la litière 100 % naturelle à base de chips de coco. La litière assèche rapidement les fientes. Ultra-absorbante, elle permet de neutraliser les mauvaises odeurs de manière durable, apportant ainsi confort et bien-être à vos volailles. Convient aux autres animaux de la basse-cour. Ph : 5.5 - 6.5. Pouvoir absorbant : 90 %. Cette litière s'utilisera efficacement en intérieur comme en extérieur. **2 en 1 : litière + couvre sol.**

Réf. 000800

100 L



3 700393 982323

NOUVEAU



PORTIER AUTOMATIQUE POUR POULAILLER

Le portier automatique Chick'A fonctionne à la fois par **horloge programmable (12h ou 24h)** ou par **sonde lumineuse** pour la gestion de l'ouverture ou la fermeture de votre poulailler. Ouverture et fermeture manuelle possible. Mode économie de batterie, l'écran s'éteint au bout de 120 secondes. Système de détection de l'animal. Fonctionne avec 2 piles alcalines AA ou adaptateur 5V DC (non fournis). Possibilité d'installer un panneau solaire pour plus d'autonomie (max 10V). Facile à installer.



Réf. 595614



3 700393 978845

Piloté par minuterie et/ou par sonde lumineuse

PORTE CHICKENGUARD VERROUILLABLE



La trappe de poulailler verrouillable ChickenGuard est révolutionnaire ! Elle dispose d'un mécanisme astucieux de verrouillage qui empêche tout prédateur de lever la trappe une fois qu'elle est fermée. Fabriquée en matériaux de qualité, elle est la plus aboutie des trappes du marché ! Elle se fixe sur tout poulailler. Couleur : gris. Poids : 800 g.



Réf. 595610



0 634158 792496

Dimensions : 30 x 60 cm

Stock limité



Nettoyage et désinfection



NOUVEAU



TERRE DE DIATOMÉE NON CALCINÉE

Non toxique pour l'homme (de qualité alimentaire), elle peut s'utiliser aussi bien à l'intérieur qu'à l'extérieur. Sans produits chimiques, elle est idéale pour aider à assainir un poulailler, elle sert aussi à **absorber les odeurs** des animaux de compagnie. Il suffit de saupoudrer la terre de diatomée sur l'animal, de le masser et le brosser. Présente dans les additifs alimentaires, la terre de diatomée peut être utilisée en toute sécurité lorsqu'elle est non calcinée. Additifs technologiques, par kg : Kieselguhr (terre de diatomée, nettoyée) (E551C) 1.000.000 mg.

Réf. 000700



1 kg

Réf. 000700300



3 kg

NOUVEAU



NETTOYANT DÉSINFECTANT ODORANT SPÉCIAL BASSE-COUR



Le nettoyant désinfectant odorant spécial basse-cour Chick'A est un bactéricide particulièrement adapté pour le nettoyage et la désinfection du poulailler mais peut également s'utiliser pour l'entretien des clapiers, chenils, écuries et véhicules de transports d'animaux. Sa **formule concentrée** permet de remplacer les différents dérivés de désinfectants tel que le goudron de houille (crésols et acide crétylique). Il nettoie en profondeur poulaillers, cages, nichoirs et équipements d'alimentation. Son odeur de fraîcheur herbacée neutralise durablement les mauvaises odeurs dans votre poulailler.

Réf. 000603



1 L



**BACTÉRICIDE
CONCENTRÉ**

Accessoires poulaillers



NID PONDOIR SIMPLE

Entièrement galvanisé. Fond en treillis inclinés permettant une récolte aisée d'œufs toujours propres et protège contre le cannibalisme.

Réf. 400011

Double
63 x 45 x 35 cm



ŒUFS FAISAN BOIS PEINT VERT

Leurre en bois, vert. Permet de fixer le lieu de ponte.

Réf. 520005



Par 2

Stock limité



60



ŒUFS POULE BOIS PEINT

Leurre en bois peint. Permet de fixer le lieu de ponte.

Réf. 520001003



Par 3



63



ŒUFS POULE BOIS NATUREL

Leurre en bois naturel. Permet de fixer le lieu de ponte.

Réf. 520002003



Par 3

Stock limité



ŒUFS POULE CÉRAMIQUE

Leurre en céramique. Permet de fixer le lieu de ponte.

Réf. 520010003



Par 3





Présent sur le marché depuis 2001, CHICK'A est l'expert du matériel d'élevage pour la basse-cour en proposant des produits adaptés aux poules, canards, oies et aux lapins. CHICK'A propose un grand choix de mangeoires, abreuvoirs, poulaillers, panneaux chauffants, aliments et autres accessoires pour prendre soin de vos volailles.

La qualité des produits, l'innovation et des prix accessibles sont les valeurs que nous portons au quotidien pour l'éleveur professionnel ou le particulier.

Aliments diététiques complémentaires

CHICK'A FORTIFIANT VOLAILLE



L'aliment diététique complémentaire fortifiant volaille permet une croissance harmonieuse, **améliore la production d'œufs** et assure un emplumement correct. **Conseils d'utilisation** : Dans l'eau de boisson pendant 3 jours, à renouveler tous les 15 jours. Pour les volailles : 10 ml par litre d'eau de boisson par jour. Doseur inclus sur le flacon. **Composition** : Eau, extraits de plantes aromatiques (Curcuma, Fenugrec, Olivier), vinaigre de cidre, glycérine végétale, chlorure de sodium chlorure de magnésium.



Réf. 001010



500 ml



CHICK'A VERM



L'aliment diététique complémentaire verm est un **ré-équilibrant intestinal pour volaille**. Il améliore l'état général de l'animal afin de favoriser l'assimilation de la ration. **Conseils d'utilisation** : Distribuer dans l'eau de boisson à raison de 15 ml par litre pendant 8 jours. Doseur inclus sur le flacon. **Composition** : Eau, chlorure de magnésium, extraits de plantes aromatiques (Cannelier de Chine, Curcuma, Tanaïsie), vinaigre de cidre, glycérine végétale, chlorure de sodium.



Réf. 001040



500 ml



CHICK'A AD3E



L'aliment diététique complémentaire AD3E est un produit hydro-miscible destiné à améliorer la nutrition de l'animal. Il contribue à l'adaptation de l'animal aux déséquilibres nutritionnels lors d'une transition alimentaire : croissance, **reproduction, conditions hivernales. Améliore la nutrition de l'animal.** **Conseils d'utilisation** : Bien agiter avant emploi. Dans l'eau de boisson ou en drogage, à utiliser toute l'année par distributions espacées d'un mois, et après chaque stress ou moment difficile de la vie : démarrage des poussins, optimisation de la production d'œufs, solidité des coquilles. Volaille : 5 ml par litre d'eau de boisson par jour. Lapin : 2 ml par litre d'eau de boisson par jour. **Composition** : Eau, chlorure de sodium, chlorure de magnésium et vitamines.



Réf. 001011



500 ml



CHICK'A COXI



Produit destiné à favoriser le nettoyage interne des intestins. **Conseils d'utilisation** : En 3^e-8^e semaine de vie pour les poulets label, les poulettes, les dindes et les pintades. En 3^e-5^e semaine de vie pour les poulets export et toutes les 8 semaines pour les pondeuses et les reproducteurs. Emploi possible durant la ponte et jusqu'à l'abattage, durant la gestation et pour les très jeunes volailles. **Composition** : rose rouge, thym blanc, verge d'or (solidago). Eau : 99,65 %, protéines brutes : 0,1 %, cendres brutes : 0,07 %.



Réf. 001030



500 ml





CHICK'A PICAGE

L'aliment diététique complémentaire **anti-picage permet de pallier aux carences** et de diminuer les réactions au stress qui sont responsables du phénomène de picage. Il apporte les éléments nécessaires aux risques de rechute. **Conseils d'utilisation :** Bien agiter avant emploi. Dans l'eau de boisson pendant 5 jours à renouveler tous les 15 jours. Volaille et gibier : 15 ml par litre d'eau de boisson par jour. **Composition :** Eau, extraits de plantes aromatiques (Valériane, Passiflore, Mélisse), vinaigre de cidre, glycérine végétale, chlorure de sodium, chlorure de magnésium.



Réf. 001050



500 ml



CHICK'A PONTE

L'aliment diététique complémentaire **ponte** permet de favoriser **la ponte. Soutien de la préparation à l'oestrus et à la reproduction.** **Conseils d'utilisation :** Dans l'eau de boisson pendant 7 jours à renouveler tous les 15 jours. Volaille, gibier : en reprise saison de ponte 10 ml par litre d'eau de boisson par jour pendant 7 jours à renouveler tous les 15 jours. Doseur inclus sur le flacon. **Composition :** Eau, extraits de plantes aromatiques (Gattilier, Ortie piquante), vinaigre de cidre, glycérine végétale, chlorure de sodium, chlorure de magnésium, calcium, magnésium, fer, zinc, manganèse.



Réf. 001060



500 ml



CHICK'A BLOC À PICORER ANISÉ

Le bloc à picorer anisé est un complément alimentaire riche en oligo-éléments et minéraux. Permet **d'améliorer l'aspect de la coquille des œufs**, la minéralisation osseuse est favorisée, **les animaux résistent mieux au stress et renforcent leurs capacités musculaires.** **Conseils d'utilisation :** Distribuer aux volailles de basse-cour, qui prendront le nécessaire à leur besoin. **Composition :** Coquilles marines broyées, phosphate bicalcique, chlorure de sodium, oxyde de fer.



Réf. 001075



600 g



CHICK'A MINI BLOC À PIQUER

Le mini bloc à picorer est un complément alimentaire permettant de **canaliser le comportement naturellement agressif des volailles.** La structure même du bloc favorise l'usure du bec et de ce fait minimise les risques de blessures. **Conseils d'utilisation :** Mettre à disposition des volailles dans un endroit sec. Éviter le contact avec le sol. Bloc pour 15 à 30 volailles. **Composition :** Blé, coquilles de mer broyées, sulfate de calcium, carbonate de calcium, oxyde de magnésium, chlorure de sodium, phosphate bicalcique, pré-mélanges d'oligoéléments et vitamines, arôme.



Réf. 001070



900 g



CHICK'A BIO ÉNERGIE

Ce complexe apporte tous les éléments complémentaires de la ration nécessaires à la bonne santé et au bon développement des animaux. Il apporte des extraits de plantes et des oligo-éléments qui optimisent le fonctionnement de l'organisme en agissant sur les **processus de digestion, de dépurcation, de récupération, de défense et de gestion du stress.** Recommandé lors des phases physiologiques délicates : ponte, gestation, mise bas, éclosion, croissance. Pour la volaille et les lapins. **À base de 10 plantes biologiques et de Lithothamne naturel.** Produit biologique certifié par ECOCERT FR-BIO-01 conformément au règlement (UE) n° 2018/848.



Réf. 001091



250 ml



CHICK'A BIO COXI

Ce complexe Coxi apporte les éléments complémentaires de la ration nécessaires à la bonne santé et au bon développement des animaux. Il apporte des extraits de plantes biologiques (**6 plantes et lithothamne naturel**) et des oligo-éléments qui optimisent le fonctionnement de l'organisme. **Favorise une bonne hygiène intestinale, en diminuant le risque lié aux parasites intestinaux.** Pour la volaille et les lapins. Produit biologique certifié par ECOCERT FR-BIO-01 conformément au règlement (UE) n° 2018/848.



Réf. 001301



250 ml



CHICK'A BIO PONTE



Ce complexe apporte les éléments complémentaires de la ration nécessaires à la bonne santé et au bon développement des animaux. Il apporte des extraits de plantes et des oligo-éléments qui optimisent **le fonctionnement de l'organisme, favorisant la ponte**. Permet de pallier aux carences qui font chuter les courbes de pontes. Pour la volaille. **À base de 5 plantes biologiques et de Lithothamne naturel**. Produit biologique certifié par ECOCERT FR-BIO-01 conformément au règlement (UE) n° 2018/848.

Réf. 001101



250 ml



NOUVEAU

CHICK'A BIO POUX



Ce complexe **améliore le confort des volailles en cas de présence de parasites**. Participe au contrôle de la population de poux et permet une diminution du nombre d'œufs tachés. Pour les poules et les pigeons. **À base de 5 plantes biologiques et de Lithothamne naturel**. Produit biologique certifié par ECOCERT FR-BIO-01 conformément au règlement (UE) n° 2018/848.

Réf. 001600



250 ml



CHICK'A BIO VERM



Ce complexe apporte les éléments complémentaires de la ration nécessaires à la bonne santé et au bon développement des animaux. Il apporte des extraits de plantes et des oligo-éléments qui optimisent le fonctionnement de l'organisme. **Favorise une bonne hygiène intestinale, en diminuant le risque lié aux parasites intestinaux**. Pour la volaille et les lapins. **À base de 6 plantes biologiques et de Lithothamne naturel**. Produit biologique certifié par ECOCERT FR-BIO-01 conformément au règlement (UE) n° 2018/848.

Réf. 001401



250 ml



NOUVEAU

CHICK'A BIO PLUMES



Ce complexe apporte vitalité et résistance. Idéal lors de la croissance des poussins, de la mue de fin d'été ou de la mue suite à la couvaision, et même pour les poules de réforme abîmées, les sujets âgés... **Contribue au développement d'un beau plumage et à une belle tenue. Aide à prévenir le picage**. Pour les poules et les pigeons. **À base de 6 plantes biologiques et de Lithothamne naturel**. Produit biologique certifié par ECOCERT FR-BIO-01 conformément au règlement (UE) n° 2018/848.

Réf. 001500



250 ml



NOUVEAUTÉ 2024

CHICK'A BIOTIC

Le premier PROBIOTIQUE

pour des poules en pleine forme !



Abreuvoirs en plastique



ABREUVOIR JAUNE AVEC PIEDS ET ANSES

Abreuvoir sur pied avec anses. Livré complet.

Réf. 510100005	5 l	3 700393 962318	10
Réf. 510100015	15 l	3 700393 962325	4

Mangeoires et nourrisseurs en plastique



MANGEOIRE PIED TIGE NYLON JAUNE ET GRIS

Abreuvoir sur pied avec anses. Livré complet.

Réf. 505100009	9 l	3 700393 962349	5
Réf. 505100020	20 l	3 700393 962394	5



NOURRISSEUR ORANGE 18 KG WIN

En plastique de couleur orange ! Pratique et facile à nettoyer.

Réf. 505018019	10 à 13 poules	3 700393 964114	Stock limité
----------------	----------------	-----------------	--------------



MANGEOIRE GRANDE CAPACITÉ JAUNE ET GRIS SANS PIED

La mangeoire est réalisée en plastique durable de premier choix. Le corps jaune est une pièce unique qui se soutient sans nécessité de tige centrale ou traverses. Elle est très facile à monter. La quantité d'aliments dans le plat peut être réglée grâce à un des trois trous prédisposés. La mangeoire est fournie avec couvercle et elle peut être posée au sol ou suspendue. La grille anti-gaspillage et l'anneau de suspension sont intégrés dans le corps. Le design facilite l'empilage en optimisant les espaces. Couleur : jaune. **La mangeoire est livrée sans pieds.** Pieds disponibles sous la réf. 505 100P.

Réf. 509100008	8 kg	3 700393 915673	10
Réf. 509100015	15 kg	3 700393 962332	10



MANGEOIRE POUSSIN PLASTIQUE 50 CM VERT

En plastique ! Pratique et facile à nettoyer.

Réf. 505050008	15 poussins	3 700393 964282
----------------	-------------	-----------------



MANGEOIRE POULE PLASTIQUE 75 CM ROSE

En plastique ! Pratique et facile à nettoyer.

Réf. 508075021	20 poules	3 700393 962424
----------------	-----------	-----------------

Abreuvoirs en plastique

ABREUVOIR BLEU TRANSPARENT



En plastique de couleur bleu. Pratique et facile à nettoyer.

Réf. 510100006



5 l avec anse



ABREUVOIR PLASTIQUE TRANSPARENT BLEU AVEC BOUCHON POUR REMPLISSAGE FACILE



Abreuvoir en plastique antibactérien de haute résistance, idéal pour les poulets et toutes sortes de volailles. De différentes capacités et disponible avec ou sans pattes pour tout type de terrain ou mode d'utilisation au sol ou suspendu.

Remplissage facile par bouchon placé sous la coupelle.

Réf. 510200006



8 l - 8 poules



ABREUVOIR SIPHOÏDE POUR VOLAILLE



En plastique de haute qualité, très résistant aux UV. Conception professionnelle. Facile à nettoyer.

Réf. 510103001



1 l - avec couvercle à visser

Réf. 510103041



4 l - avec fermeture à baïonnette et suspension et poignée de transport

Réf. 510103008



8 l - avec fermeture à baïonnette et suspension et poignée de transport



ABREUVOIR MAXI CUP BLEU 0,5L



L'abreuvoir se fixe facilement sur tous types de réservoirs jusqu'à 180 cm de hauteur d'eau. Ce réservoir se remplit de façon semi-automatique à moitié. Il s'installe, s'utilise facilement et est très facile d'entretien. S'adapte à plusieurs variétés d'animaux (poules, oiseaux...). Utilisation en intérieur ou extérieur.

Réf. 510103005



0,5 l



ABREUVOIR EN PLASTIQUE FORME OGIVE BLEU



Ces abreuvoirs sont entièrement conçus en plastique très résistant. Ils disposent d'un traitement UV. Facile à nettoyer. Couleurs : blanc et bleu.

Réf. 510103006

0,6 l



Réf. 510103013

1,3 l



Réf. 510103040

4 l - avec poignée de transport



Réf. 510103065

6,5 l - avec poignée de transport



Réf. 510103012

12 l - avec poignée de transport



Mangeoires et nourrisseurs



TRÉMIE BLEUE TRANSPARENTE

Pratique et facile à nettoyer. Peut se suspendre.

Réf. 505004006	4 kg		
-----------------------	------	---	---



NOURRISEUR PLASTIQUE CONIQUE BLEU

Les nourrisseurs "Mountain" sont très résistants grâce à leur plastique de haute qualité et ils se nettoient facilement. Grâce à sa distribution automatique, vos volailles recevront toujours des aliments frais. Sa forme conique est particulièrement adaptée à cette utilisation. Cette gamme peut être utilisée de façon suspendue ou posée directement au sol. Possibilité de régler le dosage grâce à sa hauteur. Protection anti-UV pour une meilleure résistance.

Réf. 505300015	1,5 kg Sans couvercle		
Réf. 505300003	3 kg Avec couvercle		
Réf. 505300005	5 kg Avec couvercle		
Réf. 505300008	8 kg Avec couvercle		



Abreuvoirs

ABREUVOIR SEAU MÉTAL NIVEAU CONSTANT



Abreuveur seau métal à niveau constant.
Dimensions : 75 x 14 cm.

Réf. 501112



12 l



ABREUVOIR SIPHOÏDE GALVANISÉ SUR PIED



Abreuveur réservoir en acier galvanisé sur trépied acier. La hauteur de la coupelle d'abreuvement permet aux volailles de disposer en permanence d'eau de bonne qualité.

Réf. 510002030



22 l



Mangeoires et nourrisseurs

MANGEOIRE À TRÉMIE ANTI-NUISIBLES



L'ouverture automatique de la trémie se fait par simple pression lorsque la volaille se présente devant la mangeoire. Évite que les nuisibles s'introduisent dans la nourriture. Livré avec couvercle.

Réf. 400001



15 l - 10 poules

Réf. 400002



30 l - 20 poules



MANGEOIRE À TRÉMIE



Pour l'élevage. Avec débord anti-gaspillage et protection de pluie par auvent, se pose ou s'accroche par l'arrière.

Réf. 400003



10 l - 8 poules

Réf. 400004



18 l - 13 poules

Réf. 400005



25 l - 17 poules



MANGEOIRE À TOIT ROULEAU



Rouleau de 60 cm. Mangeoire entièrement galvanisée, le rouleau tournant évite aux pigeons de se percher. Dimensions : 61 x 34 x 18 cm.

Réf. 400006



4,2 l - 15 poules





— NOURRISEUR À TRÉMIE ÉMAILLÉ POULES

La finition époxy garantit une meilleure étanchéité. Contrôle du débit par crémaillère. Produit idéal pour alimenter, en plein air, volailles et petits gibiers sans risque de gaspillage et de pollution des aliments. En tôle galvanisée.

Réf. 500009	5 l - 6 poules	3 338020 012848
Réf. 500010	25 l - 17 poules	3 338020 012855
Réf. 500011	40 l - 25 poules	3 338020 012862



— MANGEOIRE À GRILLE POUSSINS



Mangeoire poussins à grille mobile. Tôle galvanisée. Augette de 4 cm de profondeur. Largeur : 7 cm. Avec pied solide.

Réf. 500001033 3 338020 012749

30 x 7 cm - 10 poussins

Réf. 500001050 3 338020 012756

50 x 7 cm - 20 poussins

Réf. 500001100 3 338020 035816

100 x 7 cm - 40 poussins
Stock limité



— MANGEOIRE À GRILLE POULET



Mangeoire poulets à grille mobile. Mobile, pied solide. Tôle galvanisée. Augette de 6 cm de profondeur. Largeur : 11 cm.

Réf. 500006050 3 338020 012817

50 cm - 6 poules

Réf. 500006075 3 338020 012824

75 cm - 10 poules

Réf. 500006100 3 338020 012831

100 cm - 15 poules



— MANGEOIRE POUSSINS



Mangeoire de qualité standard. Très bon rapport qualité prix. Dimensions : 50 x 7 cm.

Réf. 500000050 3 338020 085835

15 poussins



Abreuvoirs

ABREUVOIR CIRCULAIRE POUSSINS PORTE-BOUTEILLE

Cet abreuvoir, très pratique, dispose de 10 trous dans lesquels vos animaux pourront facilement s'abreuver. Il a été spécialement conçu pour les poussins et les cailles, sa hauteur est donc adaptée à la petite taille de ces volailles. Livré avec 3 adaptateurs.

Réf. 510004



ABREUVOIR AUTOMATIQUE MODÈLE ITALIEN VOLAILLE

Abreuvoir automatique cylindrique en plastique, modèle italien pour volaille. Convient uniquement pour la basse pression. Livré avec 3 m de tuyau Ø interne 12 mm et un collier de piquage. Apte à abreuver 200-250 poules. Pièces détachées disponibles.

Réf. 510020



Tuyau 3 m Ø 12 mm



ABREUVOIR AUTOMATIQUE POULETS



Cet abreuvoir automatique à niveau constant supporte une pression jusqu'à 2 bars grâce à sa valve très résistante. Il s'utilise aussi bien suspendu que posé au sol. Il convient également pour les poules. Utilisez l'abreuvoir CHICK'A avec notre disque antislissure pour une meilleure hygiène et un gain de temps !

Réf. 510015001



1,5 l



ABREUVOIR RAPIDO



Cet abreuvoir a une forme de seau, il se remplit comme un seau, pratique à transporter avec sa large anse. Abreuvoir à niveau constant équipé d'un flotteur. Dimensions Ø 30 x H 38 cm.

Réf. 517018



18 l



ABREUVOIR VOLAILLE DOUBLE CYLINDRE



Abreuvoir à poser au sol. Dispose d'une poignée de transport à fixation baïonnette. Le plus du produit : peut s'utiliser suspendu. Disponible en 2 contenances. La double paroi permet un remplissage plus facile !

Pieds disponibles. Réf. 509006001.

Réf. 510007006 6 l - 7 poules



Réf. 510007012 12 l - 14 poules



ABREUVOIR PLASTIQUE



Le bon basique, incontournable pour donner à boire à vos poules ! Simple, pratique, résistant. À la forme étudiée spécifiquement pour l'abreuvement des volailles. Disponibles en 4 contenances.

Réf. 510005001 1,5 l - 2 poules



Réf. 510005003 3 l - 4 poules



Réf. 510005005 5 l - 6 poules



Réf. 510005010 10 l - 12 poules





ABREUVOIR SIPHOÏDE PLASTIQUE SUR PIEDS



Réservoir en plastique sur trépied acier. La hauteur de la coupelle d'abreuvement permet aux volailles de disposer en permanence d'eau de bonne qualité.

Réf. 510005030





24 l



ABREUVOIR PLASTIQUE À ANSE

Ultra-pratique pour déplacer ou remplir l'abreuvoir grâce à sa poignée de transport ! Forme idéale pour l'abreuvement des volailles. Cet abreuvoir en plastique très résistant dispose d'encoches de fixation pour éviter le renversement. Disponibles en 3 contenances.

Réf. 510006005 5 l - 6 poules 

Réf. 510006010 10 l - 12 poules 

Réf. 510006015 15 l - 18 poules 



ABREUVOIR ROUGE TRANSPARENT AVEC ANSE



En plastique de couleur rouge. Pratique et facile à nettoyer.

Réf. 510007005



5 l



ABREUVOIR SUSPENDU AVEC PIPETTE



Idéal pour garder une eau propre, cet abreuvoir en plastique est muni de 3 pipettes multidirectionnelles. La forme spécifique de l'abreuvoir permet de le poser au sol lors du remplissage sans abîmer les pipettes. Convient pour volailles de tout âge. Livré avec un kit de suspension.

Réf. 509010012



12 l - 14 poules



Mangeoires et nourrisseurs

DISQUE ANTI-SALISSURE



Un indispensable pour l'hygiène de votre basse-cour ! Ce disque antisalissure très pratique s'utilise avec les trémies et les abreuvoirs CHICK'A. Il vous permettra d'éviter les souillures de l'eau ou des aliments et limitera le risque de contamination bactérienne. Intérêt non négligeable, il vous fera gagner du temps de nettoyage.

Réf. 510016



12 l - 14 poules
Stock limité

MANGEOIRE PLASTIQUE À GRILLE



Mangeoire volaille en plastique, grille métallique. Disponible en 3 tailles.

Réf. 50008050



6 poules - 50 cm

Réf. 50008075



10 poules - 75 cm

Réf. 50008005



Poussins - 50 cm

NOURISSEURS PLASTIQUE POULES



Trémies pour l'alimentation des poussins, poules et autres volailles. En plastique très résistant. Très hygiéniques et simples à nettoyer. Le nourrisseur 18 / 20 l est livré avec une grille anti-gaspillage injectée d'une seule pièce sur le tube central (pas de risque de perte). Utilisation optimale avec le disque antisalissure CHICK'A (réf. 510016) pour les poussins jusqu'à 15 jours. 40 % de perte en moins et une hygiène améliorée. À disposer tous les 5 mètres.

Réf. 500015006

5 / 6 l - 6 poules



Réf. 500015010

8 / 10 l - 8 poules



Réf. 500015012

12 l - 10 poules



Réf. 500015020

18 / 20 l
13 à 15 poules



Mangeoires et nourrisseurs



NOURRISSEUR TRÉMIE ÉMAILLÉ À CRÉMAILLÈRE

La finition époxy garantit une meilleure étanchéité ! Craquez pour le look vintage de ce nourrisseur ! Trémie avec contrôle du débit par crémailière.

Réf. 503103  3 338020 085712

3 l - 4 poules

Réf. 503105  3 338020 085729

5 l - 6 poules

Stock limité

Réf. 503110  3 338020 085736

10 l - 8 poules

Réf. 503120  3 338020 085743

20 l - 15 poules



MANGEOIRE À TRÉMIE ANTI-NUISIBLES 15 L COLORIS VERT D'EAU

La finition époxy garantit une meilleure étanchéité ! Naturel et nuancé, ce coloris donnera une ambiance printanière et relaxante à votre poulailler !

Réf. 400001008  3 700393 913716

Mangeoire à trémie 15 l



Réf. 500006050008  3 700393 913747

Mangeoire 50 cm

Stock limité

Réf. 503103008  3 700393 913730

Trémie 3 l

Stock limité



ABREUVOIR MÉTAL EN TÔLE ÉMAILLÉ VERT D'EAU

Égayez vos jardins avec la nouvelle couleur de la gamme vintage epoxy ! Naturel et nuancé, ce coloris donnera une ambiance printanière et relaxante à votre poulailler ! Craquez pour le look vintage de cet abreuvoir avec clapet de remplissage. Livré sans pied.

Réf. 501003008 3L  3 700393 913693



AUVENT TRÉMIE OU ABREUVOIR 10 L

Auvent seul, en métal pour nourrisseur à crémailière. Permet d'utiliser les trémies émaillées en extérieur. Produit adapté à l'agrainage du petit gibier.

Réf. 503111  3 338020 087334

Auvent trémie ou abreuvoir 10 l

Stock limité

Abreuvoirs

ABREUVOIRS ÉMAILLÉS



La finition époxy garantit une meilleure étanchéité du débit par crémailière. Produit idéal pour alimenter, en plein air, volailles et petits gibiers sans risque de gaspillage et de pollution des aliments.

Réf. 501003 3 l - 4 poules  3 338020 029808

Réf. 501005 5 l - 6 poules  3 338020 029815

Réf. 501010 10 l - 12 poules  3 338020 029822

Réf. 501020 20 l - 25 poules  3 338020 029839





La 1^{ère} gamme CHICK'A de nourrisseurs et d'abreuvoirs éco-conçue pour une démarche encore plus éco-citoyenne, fabriquée à partir de cannes à sucre et de betteraves. Plastique issu de ressources 100 % renouvelables. Colorant naturel.



Plastique issu de ressources 100 % renouvelables
Colorant naturel



Ne contient pas de pétrole ou dérivés pétroliers
100 % recyclable



BILAN CARBONE POSITIF

Abreuvoirs



ABREUVOIR VOLAILLE LIGNE VERTE

En plastique de qualité supérieure. Pratique. Facile à nettoyer. Plastique à base de sucre de canne et de betterave.

Réf. 509001001  3 700393 939792

1,5 l

Réf. 509001003  3 700393 939808

3,5 l

Réf. 509001005  3 700393 939815

5,5 l



ABREUVOIR LIGNE VERTE POUR CAILLE

En plastique de qualité supérieure. Pratique. Facile à nettoyer. Plastique à base de sucre de canne et de betterave.

Réf. 509007001  3 700393 914034

1,5 l



SPÉCIAL CAILLE!





RETROUVEZ NOTRE VIDÉO SUR YOUTUBE





ABREUVOIR DOUBLE CYLINDRE AVEC PIEDS LIGNE VERTE

La double paroi permet un remplissage plus facile ! Livré avec pieds. Plastique à base de sucre de canne et de betterave.

Réf. 509006006 6 l + pieds  3 700393 964091

Réf. 509006012 12 l + pieds  3 700393 964107

Réf. 509006002 Pieds pour abreuvoir double cylindre vert par 4  4 030836 287128 



Mangeoires et nourrisseurs



**NOURRISEUR À TRÉMIE
+ GRILLE LIGNE VERTE**

En plastique de qualité supérieure. Pratique. Facile à nettoyer. Plastique à base de sucre de canne et de betterave.

Réf. 509002001	1 kg	3 700393 939822
Réf. 509002002	2,5 kg	3 700393 939839
Réf. 509002004	4 kg	3 700393 939853

NOUVEAU



**ABREUVOIR RECYCLÉ
DOUBLE CYLINDRE**



Du recyclé dans votre basse-cour ! Conçu à 100% à base de matières recyclées de qualité, cet abreuvoir double cylindre est très résistant et trouvera facilement sa place dans votre basse-cour ! Sa double paroi permet un remplissage simplifié. Son petit plus : vous disposez d'un abreuvoir unique, de par sa conception en fonction des matières recyclées utilisées, de quoi rendre votre poulailler unique et coloré. Capacité : 4 poules.

Réf. 510009003 

3 L



**MANGEOIRE À TRÉMIE LIGNE VERTE
ANTI-NUISIBLES**

Succombez à cette mangeoire ultra-pratique avec sa réserve de 12 ou 20 kg. Elle vous facilitera la vie tout en prenant soin de vos poules ! Nos experts UKAL ont sélectionné cette mangeoire pour ses 4 avantages :

- Pratique : le remplissage de la mangeoire s'effectue sur le dessus grâce à un couvercle à charnière, de plus la pédale en grille plastique permet de faciliter le nettoyage et évite l'accumulation des fientes.
- Protégée : l'ouverture de la mangeoire se fait par pression sur la pédale, déclenchée par le poids de l'animal. Les nuisibles (rats, souris, moineaux, etc.) ne peuvent l'ouvrir parce qu'ils sont trop légers.
- Résistante : réalisée en tôle galvanisée de qualité, cette mangeoire peut rester à l'extérieur grâce à son système anti-pluie qui empêche l'eau de s'infiltrer à l'intérieur.
- Rationnelle : une grille anti-gaspillage empêche une perte importante d'aliment.

Grâce au réglage de la sensibilité de la pédale, cette mangeoire convient pour toutes les espèces de canards, poules, faisans...

Réf. 509002110	12 kg	8 718426 007580
Réf. 509002120	20 kg	8 718426 007597

Accessoires alimentation

MOULIN À GRAINS



Simple d'emploi, solide, fiable et sécurisant, il est particulièrement adapté pour le petit élevage. Il permet de moudre et concasser tous types de céréales et légumes secs. Moulin à grains avec tonneau de réserve (50 l). Livré avec 1 jeu de grille perforée diamètre : 1,5 - 2,5 - 5 - 7 mm. Hauteur 95 cm. Débit horaire : 20 / 40 / 90 / 170 kg.

Réf. 598100



Pigeons

ABREUVOIR FONTAINE



L'indispensable ami du pigeonier ! Forme idéale pour les pigeons. En plastique.

Réf. 710001



1,5l



MANGEOIRE GRIT PIGEON



Une jolie mangeoire en plastique, facile à nettoyer. De couleur rouge et jaune, elle égayera votre basse-cour. Forme spécifiquement adaptée aux pigeons.

Réf. 710002



1,5l





BAGUE À CLIPS

Facile à utiliser et fiable.
Bague en plastique permettant d'identifier les couples et les années de reproduction.

Ø
8 mm



Ø
12 mm



Ø
16 mm



Ø
20 mm



Réf. 540008101		3 338020 072842
8 mm Blanc x 100		
Réf. 540008103		3 338020 072859
8 mm Rouge x 100		
Réf. 540008106		3 338020 072866
8 mm Bleu x 100		
Réf. 540008108		3 338020 072873
8 mm Vert x 100		
Réf. 540008110		3 338020 072880
8 mm Jaune x 100		
Réf. 540008119		3 338020 072897
8 mm Orange x 100		

Réf. 540008201		3 700393 919084
8 mm Blanc x 25		
Réf. 540008203		3 700393 919107
8 mm Rouge x 25		
Réf. 540008206		3 700393 919145
8 mm Bleu x 25		
Réf. 540008208		3 700393 919268
8 mm Vert x 25		
Réf. 540008210		3 700393 919282
8 mm Jaune x 25		
Réf. 540008219		3 700393 919152
8 mm Orange x 25		

Réf. 540012101		3 338020 072903
12 mm Blanc x 100		
Réf. 540012103		3 338020 072910
12 mm Rouge x 100		
Réf. 540012106		3 338020 072927
12 mm Bleu x 100		
Réf. 540012108		3 338020 072934
12 mm Vert x 100		
Réf. 540012110		3 338020 072941
12 mm Jaune x 100		
Réf. 540012119		3 338020 072958
12 mm Orange x 100		

Réf. 540008101		3 338020 072965
16 mm Blanc x 100		
Réf. 540016103		3 338020 072972
16 mm Rouge x 100		
Réf. 540016106		3 338020 072989
16 mm Bleu x 100		
Réf. 540016108		3 338020 072996
16 mm Vert x 100		
Réf. 540016110		3 338020 073009
16 mm Jaune x 100		
Réf. 540016119		3 338020 073016
16 mm Orange x 100		

Réf. 540016201		3 700393 919350
16 mm Blanc x 25		
Réf. 540016203		3 700393 919367
16 mm Rouge x 25		
Réf. 540016206		3 700393 919190
16 mm Bleu x 25		
Réf. 540016208		3 700393 919404
16 mm Vert x 25		
Réf. 540016210		3 700393 919220
16 mm Jaune x 25		
Réf. 540016219		3 700393 919237
16 mm Orange x 25		

Réf. 540020001		3 700393 963087
20 mm Blanc x 50		
Réf. 540020003		8 718426 005715
20 mm Rouge x 50		
Réf. 540020006		8 718426 005609
20 mm Bleu x 50		
Réf. 540020008		3 700393 963117
20 mm Vert x 50		
Réf. 540020010		3 700393 963124
20 mm Jaune x 50		
Réf. 540020019		3 700393 963131
20 mm Orange x 50		

PLUMEUSE ÉLECTRIQUE FAMILIALE

Pratique et facile d'utilisation. Sert à plumer des poulets et des poules et tout animal similaire. Au préalable, les animaux devront être plongés dans de l'eau à une température de 50-60 °C pendant 2 à 3 minutes. Ils pourront ensuite être plumés en les plaçant sur le rouleau muni de doigts en caoutchouc qui enlève les plumes en tournant. Hauteur : 75 cm. Poids maximum des volailles : 6 kg.



Réf. 560005



Plumeuse

Réf. 9560005001



Pied pour plumeuse

Réf. 560005001



Doigts pour plumeuse



CAPTEUR À VOLAILLE

Permet d'attraper la volaille plus rapidement.

Réf. 502010



CAGE DE TRANSPORT VOLAILLE

Le parfait atout pour transporter vos poules ! Elle dispose d'une ouverture supérieure grâce à une porte coulissante. Elle est disponible également avec une porte latérale. Dimensions : 95 x 58 cm. En plastique.



Réf. 590020



Porte supérieure

PINCE À SACRIFIER VOLAILLE

Le sujet doit être suspendu par les pattes à une bonne hauteur. Prendre la tête dans sa main gauche, appuyer fortement avec le pouce à la base du crâne. Le bec de la volaille se trouve alors grand ouvert. Introduire la lame de la pince à plat de façon à ce qu'elle se place dans le fond de la gorge. Faire avec la pince un quart de tour afin de l'amener verticalement de façon à ce que la partie évidée portée par l'autre branche de la pince soit placée sur le crâne, juste derrière la crête, la pointe de la lame doit se trouver au fond de la gorge légèrement inclinée. La pince est alors en place, on referme énergiquement. La saignée doit être abondante, les muscles se relâchent, ce qui permet une plumée rapide et efficace.



Réf. 560001





PINCE À AILES MÉTAL

Empêche les volailles de voler.
Conseils d'utilisation : Fermer l'aile de la volaille. Pincer les plumes des bras et avant bras, sans toucher les chairs. Visser en serrant fortement.

Réf. 560020



Par 2



GORGEOIR PLASTIQUE À GAVER LES OIES

Pour le gavage des oies. Entonnoir plastique, vis métal.
Très solide et efficace.

Réf. 580020



Longueur 24 cm



SAIGNOIR À VOLAILLE

Se fixe au mur à l'aide du support.
Référence 560002002.

Réf. 560002001



Saignoir à volaille

Réf. 560002002



Support saignoir à volaille



TUE-LAPINS

Le tue lapin est l'outil idéal pour l'abattage des lapins. Il provoque une mort instantanée en perforant la boîte crânienne. Très simple d'utilisation, économique et très efficace, il est pourvu d'un ressort à forte pression qui tue immédiatement les animaux. Sa conception lui assure un fonctionnement constant et parfait. Il ne peut donc jamais s'enrayer. Le tue-lapin est sans danger pour les enfants qui ne pourront pas l'armer.

Réf. 560010



Clapier

CLAPIER BOURGOGNE POUR RONGEURS ET LAPINS

Capacité : 1 à 3 lapins - Dimensions au sol : 52 x 135 cm - Dimensions hors tout : 65 x 145 x 101 cm. La maison des lapins : été comme hiver, ce magnifique clapier logera à merveille lapins et autres rongeurs. Tout équipé : toit recouvert d'une toile goudronnée, abri 60 x 52 x 50 cm, tiroir à déjection, porte d'accès extérieur à l'abri, trappe entre l'abri et le parcours, rampe d'accès au parcours grillagé, 2 accès extérieurs au parcours. En pin lasuré. Clapier livré en kit, montage facile.

Réf. 595415

1 à 3 lapins



Abreuvoirs et mangeoires

TRÉMIE LAPINS AVEC COUVERCLE

En tôle galvanisée. Se fixe sur les portes des cages à barreaux. Hauteur : 23 cm. Profondeur : 11 cm.

Réf. 600016 

1 compartiment avec couvercle

Réf. 600015 

2 compartiments avec couvercle

Réf. 600017 

3 compartiments avec couvercle



TRÉMIE LAPINS 1 COMPARTIMENT AVEC COUVERCLE EN PLASTIQUE

Distributeur automatique de nourriture pour lapins. En plastique, avec protection pour ronger en métal zingué. Mécanisme de verrouillage.

À suspendre dans les cages. Idéal pour partir en vacances.

Réf. 600001008 

1 compartiment avec couvercle plastique



ABREUVOIR SUCETTE AUTOMATIQUE POUR LAPINS

Pour alimentation en eau en ligne automatique à basse pression.

Réf. 610004 

Par 3 



ABREUVOIR SABOT PORTE-BOUTEILLE

Livré avec le support.

Réf. 610001002 

Base ovale 

Réf. 610001003 

Base rectangulaire 



ABREUVOIR SABOT ALUMINIUM LAPINS

Permet l'alimentation en eau par bouteille (tout type de goulot). Très aisé d'installation.

Réf. 610001004 

Par 4 



ABREUVOIR PORTE-BOUTEILLE PLASTIQUE

Abreuvoir complet avec le support.

Réf. 610001010 

Par 2  



NOUVEAU



ABREUVOIR PIPETTE POUR LAPINS

Remplissage et nettoyage facilités grâce à une ouverture placée au-dessus. Pipette robuste assurant le goutte-à-goutte pour un bon abreuvement.

Réf. 610003200 

1 l  



ABREUVOIR PLASTIQUE LAPINS

Abreuvoir en plastique résistant. Remplissage facile de l'eau par le haut. Tétine à 90°. Mécanisme de tétine anti-goutte. S'intègre aisément sur tous types de cages. Contenance 1 l.

Réf. 615100008 

1 l  





ABREUVOIR AUTOMATIQUE LAPINS

Pour alimentation automatique en eau à basse pression. Fixation par plaquette. Livrés par 2.

Réf. 610040		3 338020 013920
Par 2		

TUYAU PLASTIQUE ET JONCTIONS 9 MM



Réf. 610041		3 338020 013937
Raccord droit x 5		
Réf. 610042		3 338020 013944
Jonction L x 5		
Réf. 610043		3 338020 013951
Jonction T x 5		
Réf. 610044		3 338020 013968
Jonction X x 5		

MANGEOIRE PLASTIQUE

En matière plastique, avec socle alourdi pour améliorer la stabilité.



Réf. 710010		3 338020 048458
Rectangulaire double 750 ml		
Réf. 710020		3 338020 048465
Rectangulaire simple 500 ml		
Réf. 710030		3 338020 048472
Ronde 500 ml		



Hygiène et soin

CHICK'A FORTIFIANT LAPIN



Produit fortifiant liquide, enrichi en minéraux et vitamines, pour lapins et lièvres permet le parfait équilibre minéral. Il assure une croissance harmonieuse des lapins, des lapines, des lapereaux et des lièvres. Idéal en période de stress, de croissance, de reproduction ou de convalescence.

Réf. 001020		3 338020 055180
500 ml		



CHICK'A BLOC À RONGER TOUS RONGEURS



Complément alimentaire minéral riche en oligo-éléments et sels minéraux (calcium, phosphore, sodium, magnésium). Régule la croissance dentaire. Améliore la minéralisation des os. Facilite la digestion et la régulation du système neuro-musculaire. Permet également de réguler la croissance des dents en les usant régulièrement, celles-ci poussant durant toute la vie des rongeurs. Conseils d'utilisation : mettre à disposition le bloc à ronger dans la cage en veillant à ce qu'il ne soit pas en contact avec l'eau de boisson et l'urine de l'animal. Idéal pour les lapins mais convient à tous les rongeurs.



Réf. 001080		3 700393 939303
200 g (2 blocs de 100 g)		



UKAL

— CHEVAL

- 166 Soins du pelage
- 167 Licols
- 168 Longes
- 169 Pansage
- 173 Masques anti-mouches
- 174 Tapis, chemises et couvertures
- 176 Soins du pied
- 178 Maréchalerie
- 178 Alimentation pour chevaux
- 179 Soins du cuir

Soins de la crinière, du pelage et de la queue



LOTION TONIQUE CAPILLAIRE

Actif contre les pellicules, les démangeaisons et les frottements. Le tonique, très efficace, libère toute la queue des pellicules, réduit les démangeaisons et favorise la croissance de beaux et longs poils sains grâce à la caféine, stimulant de la racine du poil. L'huile de racine de bardane stoppe la prolifération des bactéries, responsables de l'eczéma et des dartres. Appliqué en prévention, le tonique protège le cuir chevelu qui reste sain.

Réf. 130E715006



250 ml



DÉMÊLANT POUR CRINIÈRE ET QUEUE

Pour un démantèlement instantané de la crinière et de la queue. Les substances actives naturelles du citron confèrent au poil un brillant soyeux. Il est ainsi très facile de brosser la crinière et la queue.

Réf. 130E715004



1 l



ÉLASTIQUE À CRINIÈRE



Boîte d'élastiques pour crinière HippoTonic. Contient 500 élastiques.

Réf. 130E306776001



Blanc



Réf. 130E306776002



Noir



BRILLANT POUR ROBE, CRINIÈRE ET QUEUE

Il donne une robe douce comme la soie et un brillant durable pour la robe, la crinière et la queue. La robe reste brillante pendant au moins 12 jours, la crinière et la queue sont démantelées en permanence. Il est absolument inoffensif, même pour les chevaux très sensibles. Durant son temps d'efficacité, il empêche la fixation de la poussière et de la crasse, la nidification des parasites cutanés et protège de la pluie. Il peut également être employé contre les taches d'urine ou de fumier et permet de les faire disparaître sans difficulté en quelques coups de brosse.

Réf. 130E705706



750 ml



Licols



LICOL "MOUTON SYNTHÉTIQUE DOUX" NORTON

En polypropylène double épaisseur avec têtière et musserolle réglables par boucles, doublées mouton synthétique beige. Fermeture rapide de la sous-gorge par mousqueton. Bouclerie métal.



LICOL EN POLYPROPYLENE

Licols en polypropylène double épaisseur avec têtière et musserolle réglables par boucles. Bouclerie métal jaune.



Pur-sang

Réf. 130E510014202



Noir



Réf. 130E510014203



Rouge



Réf. 130E510014207



Marine



Cheval

Réf. 130E510014302



Noir



Réf. 130E510014307



Marine



Réf. 130E510014311



Gris foncé



Pur-sang

Réf. 130E510031002



Noir



Réf. 130E510031003



Rouge



Réf. 130E510031007



Marine



Cheval

Réf. 130E510032002



Noir



Réf. 130E510032003



Rouge



Réf. 130E510032007



Marine





ENSEMBLE LICOL ET LONGE "CLUB"

En polypropylène avec bouclerie métal coloris argenté. Muserolle et têtière réglables par boucles. Fermeture rapide de la sous-gorge par mousqueton. Longueur de la longe environ 2,20 m.

Réf. 130E510118302 

 Noir 

Réf. 130E510118303 

 Rouge 

Réf. 130E510118307 

 Marine 



LICOL ÉTHOLOGIQUE NORTON AVEC RÊNES

Licol éthologique pré-noué en polypropylène équipé de 2 anneaux en acier chromé sur la muserolle pour fixer les rênes. Vendu avec une paire de rênes d'une longueur totale de 3 m, amovible par mousquetons mexicains tournants en zinc chromé.

Réf. 130E510155002 

 Noir 

Réf. 130E510155004 

 Brun 



LICOL NYLON DOUBLÉ CUIR

Licol en nylon triple épaisseur avec muserolle et têtière réglables et doublées de croûte de cuir de buffle noir. Bouclerie métal jaune.

Poney

Réf. 130E510180002 

 Noir 

Cheval de trait

Réf. 130E510192002 

 Noir 

Pur-sang

Réf. 130E510185002 

 Noir 

Réf. 130E510185004 

 Marron 

Réf. 130E510185007 

 Marine 

Cheval

Réf. 130E510190002 

 Noir 

Réf. 130E510190004 

 Marron 

Réf. 130E510190007 

 Marine 

NORTON



Longes

LONGE D'ATTACHE NORTON

Longe en polypropylène doux avec mousqueton tournant en acier laitonné. Longueur : environ 2 m.



Réf. 130E520000002  3 338025 385145

 Noir 

Réf. 130E520000003  3 338025 244381

 Rouge 

Réf. 130E520000004  3 338025 244459

 Brun 

Réf. 130E520000007  3 338025 244398

 Marine 



LONGE D'ATTACHE NORTON "CLIP SÉCURITÉ"

Longe d'attache en polypropylène. Mousqueton de panique en zinc. Longueur : 2 m.

Réf. 130E520015002  3 338025 549516

 Noir 

Réf. 130E520015007  3 338025 549547

 Marine 

LONGE D'ATTACHE NORTON ANTI-RENNARD À RESSORT

Avec mousqueton anti-panique à fixer au licol et mousqueton pompier pour l'anneau d'attache. Câble acier gainé polyuréthane forme spirale, permettant une attache au plus court sans pendant de longe, idéale en transport. Câble à forme spirale, étirable de 30 à 150 cm.



Réf. 130E520080006  3 338025 486217

 Marine 

LONGE AMÉRICAINNE NORTON

La longe américaine est une longe d'attache pour licol. Résistante, son tressage est serré et elle est facile à manipuler. Longueur : environ 2,50 m, elle est équipée d'un mousqueton tournant en laiton jaune.

Réf. 130E520069002  3 338025 249157

 Noir 

Réf. 130E520069007  3 338025 249164

 Marine 



Brosses suédoises

BOUCHON CHIENDENT NATUREL



Le chiendent naturel est naturellement ondulé et ses poils, bien qu'étant durs, permettent ainsi un brossage efficace et ne piquent pas la peau des chevaux. Dos en bois de hêtre. Petit modèle.

Réf. 130E700107



Naturel
Stock limité



NOUVEAU

BOUCHON NATUREL PETIT MODÈLE



Ce bouchon naturel HIPPO TONIC est idéal pour réaliser un pansage de votre cheval en douceur. Il combine à la fois la fibre souple de Tampico à la fibre dure du Palmier Palmira pour un résultat optimal. Très agréable pour le cheval et d'autres animaux, il est très efficace pour un brossage de poils mixtes et ne pique pas la peau des chevaux.

Réf. 130E700107000



Naturel



BOUCHON "SOFT"



Bouchon avec dos en polyuréthane effet cuir, rembourré de mousse et renforts sur les bords au toucher doux. Fibres bicolores de 5,5 cm en polypropylène.

Petit modèle

Réf. 130E700683006



Bleu roi



Réf. 130E700683032



Fuchsia



Grand modèle

Réf. 130E700682002



Noir



Réf. 130E700682006



Bleu roi



Réf. 130E700682007



Marine



Réf. 130E700682032



Fuchsia



BOUCHON SUÉDOIS



Chic et élégant avec son dos en bois de hêtre vernis, le bouchon suédois HippoTonic est fabriqué en France. Il permet un pansage rapide et efficace en désincrustant en profondeur la poussière et la saleté grâce à ses longs poils en PET d'une longueur de 65 mm. Sa forme navette est ergonomique pour une meilleure prise en main.

Réf. 130E700588003



Rouge
Stock limité



Réf. 130E700588006



Bleu
Stock limité



NOUVEAU

Réf. 130E700604026



Caramel



Réf. 130E700604004



Marron



BOUCHON NYLON "TORSE"



Fabriqué en France, le bouchon HippoTonic Torse est l'atout indispensable de votre coffre de pansage ! De qualité premium et à l'allure sophistiquée, ce bouchon en nylon est conçu avec un dos en bois de hêtre vernis très élégant et robuste. Les fibres en polypropylène, d'une longueur de 40 mm, favorisent un nettoyage en profondeur. Grâce à sa forme torse, ce bouchon est très pratique et permet une excellente prise en main pour une efficacité maximale.

Réf. 130E700590003



Rouge
Stock limité



Réf. 130E700590006



Bleu
Stock limité



Brosses

BROSSE MULTIFONCTION



À utiliser comme bouchon, brosse à sabots, pour shampooiner le cheval ou même retirer les poils sur les tapis de selle.



Réf. 130E700120002 3 338025 529891

Noir

Réf. 130E700120003 3 338025 529907

Rouge

Réf. 130E700120006 3 338025 529921

Bleu roi

Réf. 130E700120007 3 338025 529938

Marine



BROSSE DOUCE "SOFT"



Brosse avec dos en polyuréthane effet cuir, rembourré de mousse et renforts sur les bords au toucher doux. Fibres bicolores de 3,9 cm et sangle en polypropylène.

Petit modèle

Réf. 130E700681006 3 338025 631495

Bleu roi

Réf. 130E700681032 3 338025 631457

Fuchsia

Grand modèle

Réf. 130E700680002 3 338025 631426

Noir

Réf. 130E700680006 3 338025 631402

Bleu roi

Réf. 130E700680007 3 338025 631419

Marine

Réf. 130E700680032 3 338025 631365

Fuchsia



BROSSE DE TÊTE "SOFT"



Brosse de tête avec dos en polyuréthane effet cuir, rembourré de mousse et renforts sur les bords au toucher doux. Fibres bicolores de 4,1 cm en polypropylène.



Réf. 130E700684002 3 338025 631785

Noir

Réf. 130E700684006 3 338025 631761

Bleu roi

Réf. 130E700684007 3 338025 631778

Marine

Réf. 130E700684032 3 338025 631723

Fuchsia



BROSSE À CRINIÈRE "SOFT"



La brosse qui démêle en douceur et efficacement ! Rembourrée de mousse, la poignée de la Brosse à crins HippoTonic Soft est en polyuréthane effet cuir et assure une agréable prise en main. Très pratiques, ses brins très souples et résistants permettent un brossage parfait sans casser les crins même en présence de nœuds.

Réf. 130E700685002 3 338025 631891

Noir

Réf. 130E700685006 3 338025 631877

Bleu roi

Réf. 130E700685007 3 338025 631884

Marine

Réf. 130E700685032 3 338025 631839

Fuchsia

Etrilles

ÉTRILLE MÉTALLIQUE RONDE

Étrille métallique ronde (dite américaine) à lames réversibles. 2 hauteurs de dents suivant la sensibilité de votre cheval. Ne s'encrasse pas.

Réf. 130E700029



Rouge



100



ÉTRILLE OVALE EN CAOUTCHOUC

Utilisée sur les parties charnues de votre cheval en début de pansage, elle décolle les poils et la poussière efficacement. Étrille creuse en caoutchouc naturel.

Réf. 130E700062003



Rouge

150

Réf. 130E700062006



Bleu roi

150



ÉTRILLE OVALE EN CAOUTCHOUC

Étrille creuse en caoutchouc naturel.

Réf. 130E700076002



Noir

10



GANT ÉTRILLE & BROSSE

En caoutchouc naturel à picots fins et gros picots pour décoller le poil, activer la circulation sanguine et enlever tous les poils morts.

Réf. 130E700137007



Marine

100



GANTS DE PANSAGE ANTI-MUE



Grâce à sa conception innovante, ce gant élimine facilement les poils détachés et permet d'effectuer des soins dans les endroits difficiles d'accès, tels que la tête et les jambes. Les picots en caoutchouc sur la paume de la main procurent un massage doux et relaxant et peuvent aider à améliorer la circulation sanguine de l'animal. La bande auto-agrippante au poignet et le tissu élastique cousu sur le dos de la main facilitent l'enfilage et le retrait des gants. Composition : 100 % PVC. Vendus par paire.

Réf. 130E700162002



Noir



100



GANT DOUBLE FACE ÉTRILLE ET MASSAGE

Gant double fonction en PVC. Une face étrille à picots, une face massage composée de 7 billes en acier inoxydable. Favorise l'échauffement des muscles de votre cheval avant le travail et leur décontraction après le travail.

Réf. 130E700147002



Noir

100

Réf. 130E700147006



Bleu roi

100

Réf. 130E700147013



Rose

100

Réf. 130E700147015



Violet

100



Peigne



PEIGNE À CRINS "JOCKEY" ALUMINIUM

Pour désépaissir la crinière, démêler et natter les crins.

Réf. 130E700051



Peigne "Jockey"



Accessoire



SIÈGE PLIANT GRIP



Tabouret avec support à picots en caoutchouc spécial antiglisse. Facile à transporter grâce à sa poignée intégrée, il se replie et se glisse aisément derrière une armoire ou dans votre casier. Équipé de pieds en caoutchouc antidérapants. Dimensions : L 28,5 x l 21,5 x h 39 cm.

Réf. 130E930251



Résistance : 100 kg



Coffre de pansage

COFFRE DE PANSAGE



Le coffre de pansage HippoTonic bicolore est équipé d'un casier central amovible pour le petit matériel et d'un porte-pinceau amovible qui se fixe à l'intérieur du coffre. Idéal pour ranger tout le nécessaire de pansage, sa taille est raisonnable et son poids léger. Il est compatible avec le chariot porte-selle Réf. 130E704229. Le Coffre de pansage HippoTonic bicolore est équipé d'un couvercle renforcé et peut supporter jusqu'à 100 kg : idéal en montoir d'appoint, tabouret ou comme marche pour un pansage soigné ! Vendu sans accessoires.



Réf. 130E700004211



Noir/Gris



Réf. 130E700005357



Framboise/Marine



Éponge



ÉPONGE RECTANGULAIRE

Éponge synthétique.
Taille : L 16 x l 7,5 x H 4 cm.

Réf. 130E700188



Jaune



Valet d'écurie

VALET D'ÉCURIE COMPLET

Pelle et râteau à crottins Hippo-Tonic, idéal pour un nettoyage partiel du box ou des écuries, et le ramassage des crottins en manège. Pelle et râteau avec manche télescopique, réglables en hauteur par molette.

Ref. 130E704140002



Complet



Couteaux de chaleur

COUTEAU DE CHALEUR CINTRÉ

Raclette souple en caoutchouc pour une efficacité en douceur. Poignée ergonomique. En PVC. Lame biface : caoutchouc 50 mm / plastique 5 mm.

Réf. 130E700172003	
 Rouge	
Réf. 130E700172006	
 Marine	
Réf. 130E700172011	
 Gris	



COUTEAU DE CHALEUR "SOFT"



Couteau de chaleur avec poignée en polyuréthane effet cuir, rembourrée de mousse.

Réf. 130E700687002	
 Noir	
Réf. 130E700687006	
 Bleu roi	
Réf. 130E700687007	
 Marine	
Réf. 130E700687032	
 Fuchsia	



Masques anti-mouches

NOUVEAU



MASQUE ANTI-MOUCHES "CONFORT"

Le masque anti-mouches "Confort" est léger et très résistant, offrant ainsi une protection intégrale. Le tissu mesh est présent au niveau des oreilles et des ganaches pour apporter plus de confort lors de son utilisation. Les bordures sont doublées en polaire, l'élément frontal est en mouton synthétique. Le masque anti-mouches de la gamme "Confort" se fixe facilement et rapidement, notamment grâce à sa bande auto-agrippante et au passage de toupet. Il dispose d'une **protection anti-UV** pour une meilleure résistance dans le temps.



 Noir	
Réf. 130E306008201	
Poney	
Réf. 130E306008202	
Pur-sang	
Réf. 130E306008203	
Cheval	



NOUVEAU



MASQUE ANTI-MOUCHES "SUPERCUT"

Le masque anti-mouches "Supercut" est léger et très résistant, offrant ainsi une protection intégrale. Le tissu mesh est présent au niveau des oreilles pour apporter plus de confort lors de son utilisation. Les bordures sont doublées en polaire et en mouton synthétique au niveau du front. Le masque anti-mouches de la gamme "Supercut" se fixe facilement et rapidement, notamment grâce à sa bande auto-agrippante et au passage de toupet. Il dispose d'une **protection anti-UV** pour une meilleure résistance dans le temps.



 Noir	
Réf. 130E306010201	
Poney	
Réf. 130E306010202	
Pur-sang	
Réf. 130E306010203	
Cheval	
Réf. 130E306010204	
Cheval de trait	

CHEVAL | Tapis, chemises et couvertures

Tapis



TAPIS DE SELLE "ROPE"



Tapis de selle en polyester et matelassé de 15 mm de mousse. Équipé d'un passage de sangle. Doublure en mesh polyester. Décoré d'un joli liseré brillant.

Réf. **130E204535002** 3 338025 660839

Noir

Réf. **130E204535007** 3 338025 660853

Marine

Amortisseurs



AMORTISSEUR DE DOS



Amortisseur de dos en polyester piqué losange avec intérieur en mousse polyester 14 mm, entièrement recouvert de mouton synthétique. Léger dégagement au niveau de la colonne vertébrale. Lavable en machine cycle laine. Pas de sèche-linge.

Réf. **130E206065002** 3 338025 571272

Noir

Réf. **130E204535007** 3 338025 571302

Marine

Chemises



CHEMISE FILET "COMBO"



La protection de corps intégrale contre les insectes ! Chemise filet nid d'abeille séchante et respirante, en polyester 120 g/m² souple au tissage dense. Elle est équipée d'un couvre-cou combo à 3 rabats auto-agrippants et patte d'attache élastique au niveau du front pour un bon maintien. Couverture avec pli d'aisance grande profondeur, rabat ventral élastiqué, fermeture poitrail par boucle mâle/femelle en métal chromé et bande auto-agrippante, courroies de cuisses montées sur élastiques et rabat de queue enveloppant grande profondeur. Lavable en machine à 30 °C. Pas de sèche-linge.

Blanc/Bleu ciel

Réf. **130E400000159** 3 338025 583497

Taille : 5'9

Réf. **130E400000160** 3 338025 583503

Taille : 6'0

Réf. **130E400000163** 3 338025 583510

Taille : 6'3

Réf. **130E400000169** 3 338025 583534

Taille : 6'9



CHEMISE POLAIRE



Un basic éprouvé : la séchante ou sous-couverture en polaire 100 % polyester, épaisseur 240 g/m². Pad de garrot en polaire anti-frottements. Fermeture de poitrail par boucle en métal nickelé et courroie de queue. Lavable en machine à 40 °C. Pas de sèche-linge.

Noir/Gris

Réf. **130E400636259** 3 338025 594608

Taille : 5'9

Réf. **130E400636260** 3 338025 594615

Taille : 6'0

Réf. **130E400636263** 3 338025 594622

Taille : 6'3

Réf. **130E400636269** 3 338025 594646

Taille : 6'9



COUVRE-REINS POLAIRE



Absorbant et séchant, en fibres polaires 100 % polyester anti-peluches, épaisseur 220/240 g. Bordure décorée d'un liseré. Avec découpe de selle, fermeture par bande auto-agrippante au garrot et courroie de queue. Lavable en machine à 30 °C. Pas de sèche-linge.

Noir/Gris

Réf. **130E400154225** 3 338025 594486

Taille : 125 cm

Réf. **130E400154240** 3 338025 594493

Taille : 140 cm

Réf. **130E400154250** 3 338025 594509

Taille : 150 cm

Couvertures

COUVERTURE D'ÉCURIE



Rapport qualité-prix imbattable !
Couverture d'écurie avec plis d'aisance, en polyester 420 deniers, doublée polyester anti-frottements et antistatique. Matelassage polyfil 300 g/m². Protection de garrot en polaire. Double fermeture de poitrail par boucles et sanglons, sursangles croisées basses et courroie de queue. Lavable en machine à 30 °C. Pas de sèche-linge.

Marine/Bleu ciel

Réf. **130E400505759** 

Taille : 5'9



Réf. **130E400505760** 

Taille : 6'0



Réf. **130E400505763** 

Taille : 6'3



Réf. **130E400505769** 

Taille : 6'9



COUVERTURE "OXFORD" IMPERMÉABLE



Couverture imperméable en polyester 300D Matty, avec doublure en polycoton. Équipée de soufflets d'aisance, d'un pad de garrot en mouton synthétique, de sur-sangles croisées basses élastiquées, de courroies de cuisses réglables et amovibles par mousquetons, d'une courroie et d'un rabat de queue imperméables. Fermeture de poitrail réglable par sanglons et boucles, renforcée par bande auto-agrippante. Bouclerie en métal.



Noir

Réf. **130E400892259** 

Taille : 5'9



Réf. **130E400892260** 

Taille : 6'0



Réf. **130E400892263** 

Taille : 6'3



Réf. **130E400892269** 

Taille : 6'9



COUVERTURE "OXFORD" IMPERMÉABLE, DOUBLÉE POLAIRE



Couverture imperméable, en polyester 300D Matty, doublure en polaire. Équipée de soufflets d'aisance, d'un pad de garrot en mouton synthétique, de sur-sangles croisées basses élastiquées, de courroies de cuisses réglables et amovibles par mousquetons, d'une courroie et d'un rabat de queue imperméables. Fermeture de poitrail réglable par sanglons et boucles, renforcée par bande auto-agrippante. Bouclerie en métal.



Noir

Réf. **130E400894259** 

Taille : 5'9



Réf. **130E400894260** 

Taille : 6'0



Réf. **130E400894263** 

Taille : 6'3



Réf. **130E400894269** 

Taille : 6'9



Guêtres

GUÊTRES



Un des meilleurs rapports qualité-prix du marché si ce n'est le meilleur pour ces protège-tendons avec coque souple en plastique moulé et doublé de néoprène d'une épaisseur de 3 mm. Deux larges bandes auto-agrippantes double face montées sur double épaisseur d'élastique couplées d'un rabat marqué du logo RIDING WORLD. Néoprène. Par paire.

Réf. 130E530102002



Noir



Réf. 130E530102007



Marine



PROTÈGE-BOULETS



Un des meilleurs rapports qualité-prix du marché si ce n'est le meilleur pour ces protège-boulets avec coque souple en plastique moulé et doublé de néoprène d'une épaisseur de 3 mm. Fermeture par bandes auto-agrippantes montées sur double épaisseur d'élastique couplées d'un rabat marqué du logo RIDING WORLD. Néoprène. Par paire.

Réf. 130E530105002



Noir



Réf. 130E530105007



Marine



Bandes



BANDES DE POLO DOUBLE FACE

Bandes de polo double face en fibres polaires : 260 g/m². Largeur 11 cm. Fermeture par large bande auto-agrippante : 50 mm. Set de 4 bandes.

Réf. 130E540070002



Noir
Stock limité



Réf. 130E540070007



Marine
Stock limité



Cure-pieds

CURE-PIED "SOFT"



Pour une meilleure adhérence. Ultra pratique pour enlever toute la saleté, les fibres de la brosse sont en polypropylène. Cure-pied avec poignée en polyuréthane effet cuir, rembourrée de mousse.

Réf. 130E700686002



Noir



Réf. 130E700686006



Bleu roi



Réf. 130E700686007



Marine



Réf. 130E700686032



Fuchsia



Pinceaux

PINCEAU POUR SABOTS AVEC CAPUCHON

Manche plastique et soies de porc blanches véritables, avec capuchon de rangement.

Réf. 130E700528002



Noir



PINCEAU POUR SABOT AVEC POT

Petit pot à graisse avec couvercle à visser et pinceau PVC intégré. Fibres polypropylène. Peut contenir 125 ml.

Réf. 130E700529002



Noir



Réf. 130E700529003



Rouge



Réf. 130E700529008



Vert



Soin des sabots

HUILE POUR SABOTS + PINCEAU



Version liquide de la pommade pour sabots Effol®. Contient de l'huile de laurier et de vaseline. Fortifie le sabot, favorise son développement naturel et assure une croissance saine. Une application régulière protège des criques et autres maladies du sabot, favorise son élasticité. À appliquer avec le pinceau sur le sabot préalablement soigneusement nettoyé.

Réf. 130E700265



475 ml



POMMADE POUR SABOTS



À l'huile de laurier. Fortifie les sabots. Revitalise et assouplit la corne. Prévient des criques et des maladies. À appliquer avec un pinceau souple en insistant sur le bourrelet périoplique (couronne). 1 L.

Réf. 130E700203



Noir



Réf. 130E700205



Vert



ONGUENT POUR SABOTS



À base de vaseline et de véritable huile de laurier. Soigne et protège le sabot, prévient du dessèchement et du ramollissement. Assouplit et fortifie la corne. Contient : des huiles de haute qualité, de l'huile de laurier, de l'huile de feuilles de laurier et de la lanoline. 1 L.

Réf. 130E707105002



Noir



Réf. 130E707105008



Vert



BAUME POUR SABOTS



Protection et soin avec de l'huile de laurier et d'eucalyptus naturelles. La nouvelle recette a la particularité de se liquéfier grâce à la température du sabot de sorte que les composants pénètrent profondément dans les capillaires du sabot. Régénère la corne friable et cassante et renforce la résistance du sabot. Confère au sabot un brillant durable, soigne, nourrit et renforce la corne. Reste malléable à des températures de +2° à +40°, sans fondre. La recette ne contient pas d'huile minérale.

Réf. 130E715000



500 ml



HUILE POUR SABOTS AVEC PINCEAU



Pour des sabots sains. Des huiles végétales pures d'avocat, de jojoba, de sésame et de calendula soignent, nourrissent et préservent l'élasticité et la santé de la corne du sabot. L'huile pour sabots stimule la croissance de ces derniers, améliore leur structure, protège de la pourriture et confère aux sabots un brillant durable.

Réf. 130E715001



450 ml



GOUDRON POUR SABOTS



Formule à base d'antiseptique pour la protection et les soins du sabot. Pour une application directe sur l'endroit à traiter. 100 % véritable goudron de bois de hêtre.

Réf. 130E797141



500 g



Maréchalerie



RÂPE À SABOTS PLATE KAMER



Double grain (fin et gros).
Avec manche.

Réf. 106621  L 35 cm  25



ROGNE-PIED AIGUISÉ KAMER

En acier laqué noir. Permet d'enlever la corne pour la préparation du pied à la pose du fer. Manche avec trou pour l'absorption des chocs.

Réf. 106625  L 30 cm  50



PINCE À PARER PROFESSIONNELLE KAMER

Avec grande ouverture.

Réf. 106601001  L 35 cm  22



Alimentation pour chevaux



FRIANDISES POUR CHEVAUX



Aliment complémentaire pour chevaux. Instructions alimentaires : donner jusqu'à 200 g par animal et par jour. À conserver dans un endroit frais et sec, à l'abri du soleil direct.

Réf. 130E713000 goût pomme - 1 kg   20
 Réf. 130E713001 goût carotte - 1 kg   20
 Réf. 130E713002 goût banane - 1 kg   20
 Réf. 130E713005 goût noix de coco - 1 kg   20



PIERRE À SEL DE L'HIMALAYA



Pierre à sel à lécher totalement naturelle, extraite des roches de l'Himalaya. Riche en minéraux et oligo-éléments, la pierre à sel apporte vitalité et bien-être à votre cheval. Véritable pierre naturelle extrêmement dure car d'un seul bloc, elle ne se casse pas et ne désagrège pas au contact de l'humidité comme les pierres à sel compressées et peut donc être utilisée au pré. Pierre percée pouvant se placer dans la mangeoire, sur un support pour bloc de sel ou bien être suspendue grâce à la cordelette fournie. Vendue par 6.

Réf. 130100 3 kg   6

Soin du cuir

SAVON POUR CUIR



À base de glycérine, il nettoie, entretient, conserve et graisse le cuir des selles et la briderie en cuir. Avec éponge. Règlement (CE) N° 648/2004. Composition : 5 % et plus, moins de 15 % de savon ; parfums, limonène, benzyl alcohol, benzyl benzoate, benzisothiazolinone, sodium Pyrithione.

Réf. 130E707010



250 ml



SAVON GLYCÉRINÉ



Nettoie tous les cuirs lisses rapidement, en douceur et en profondeur. Élimine sans problème les salissures tenaces ainsi que les résidus de poussière et de sueur. Les substances actives pénètrent en profondeur dans le cuir et le rendent souple. Entretien le cuir et lui donne une nouvelle brillance. Traiter ensuite avec le baume pour cuirs EFFAX® Réf. 130E700250 si le cuir est sec et fortement sollicité.

Réf. 130E700218



300 ml
Stock limité



BAUME POUR CUIR



À base de cire d'abeille, il nourrit et imperméabilise le cuir, le rend doux, souple et durable. Contient des produits nourrissants essentiels pour le cuir. Contient : huiles de haute qualité, vaseline, cire d'abeille, parfum. Incolore.

Réf. 130E707040



500 ml



BAUME POUR CUIR



Nourrit, soigne et protège le cuir en profondeur sans altérer les coutures. Le cuir reste souple et résistant à la déchirure. Contient de la lanoline, de l'huile d'avocat et de la cire d'abeille pour la longévité et la fiabilité du cuir. La cire d'abeille possède des qualités hydrofuges et rend le cuir brillant. Convient à tous les cuirs lisses. Incolore.

Réf. 130E700250



500 ml



LOTION POUR CUIR À BASE D'HUILE DE PIED DE BŒUF VÉRITABLE



Huile spéciale pour l'entretien de tous les cuirs, en particulier sellerie, briderie, harnachements et également ballons de sport en cuir. Contient : huiles de haute qualité, huile de pied de bœuf et parfum.

Réf. 130E707075



500 ml



SOIN RAPIDE CUIR



Combinaison de savon pour selle et de graisse pour cuir. Nettoie et entretient tous les types de cuirs. Graisse le cuir, le protège et le conserve. Le produit confère au cuir un beau brillant naturel.

Réf. 130E715009



250 ml



PINCE EMPORTE-PIÈCE

Pince emporte-pièce très robuste. Vendue avec fenêtre indiquant le diamètre du trou.

Réf. 130E700423

Métal couleur rouge





UKAL

—
**BIEN-ÊTRE
DES ANIMAUX
DE COMPAGNIE**

182 Probiotiques Nutravital
184 Shampoings Puralia
187 Brosses Pet+me

Animaux de compagnie



ALIMENT COMPLÉMENTAIRE POUR CHIENS ET CHATS

Cette poudre pré et probiotique soutient une alimentation saine et une bonne fonction gastro-intestinale. Contribue à renforcer **le système immunitaire**, aide à réguler la digestion. Cette poudre est bien tolérée et savoureuse. Convient à toutes les races de chiens et chats et pour tous les âges.

Conseils d'utilisation : À utiliser en cas de problèmes digestifs, lors des changements d'alimentation (surtout chez les chiots et les chatons), en cas de changement de consistance des selles, ou en cas de problèmes de métabolisme, comme un pelage terne. Peut aussi se consommer avant la prise de médicaments, en cas de flatulences, de manque d'appétit, de situations de stress, d'efforts physiques, de voyages, d'entraînements ou de randonnées.



Réf. 805100 

Chien/ Chiot - 40 g 

Réf. 805200 

Chat/Chaton - 40 g 



SOS DENTS - PROBIOTIQUE POUR L'HYGIÈNE DENTAIRE

Produit pour l'hygiène buccale des animaux. Sa formulation à base de probiotiques permet de prévenir et de limiter la formation du tartre et d'agir activement contre la mauvaise haleine. Ce spray restaure la flore naturelle, aide à **limiter l'apparition des problèmes bucco-dentaires** et favorise son bien-être. Convient pour toutes les espèces, y compris les chatons et les chiots.

Conseils d'utilisation :

Vous pouvez vaporiser :

- dans la bouche du chien ou du chat.
- sur une assiette et faire lécher le spray à votre animal de compagnie.
- sur les friandises ou les jouets.

Pour un résultat optimal, répétez l'application quotidiennement (3 à 5 pressions par jour).

Composition : Eau, mélasse de canne à sucre, lactose, extrait d'herbes bio fermentées avec bactéries lactiques et levures.



Réf. 805300 

Chiot/Chaton - 100 ml 



SOS PEAU - PROBIOTIQUE POUR LE SOIN DE LA PEAU

Produit pour la résistance de la peau. Aide à prévenir l'irritation de la peau en favorisant sa régénération. **Le spray hydrate et forme un film protecteur, qui aide à améliorer la protection naturelle de la peau**, il aide à renforcer le système immunitaire et favorise le bien-être animal. Convient à toutes les espèces animales, y compris les chevaux.

Conseils d'utilisation : Vaporisez directement sur la zone cutanée concernée. Répétez l'application plusieurs fois par jour ou selon les besoins. Évitez le lèchage du produit par l'animal après l'application pendant quelques minutes.

Composition : Eau, mélasse de canne à sucre, lactose, extrait d'herbes bio fermentées avec bactéries lactiques et levures.



Réf. 805350 

Toutes espèces - 100 ml 



SOS PELAGE - PROBIOTIQUE POUR LE SOIN DU PELAGE

Produit pour l'hygiène de la peau et du pelage. Sa formulation à base de probiotiques permet de contribuer au développement des défenses naturelles du pelage tout en améliorant sa qualité. Ce spray **aide à limiter les mauvaises odeurs et à favoriser le bien-être de l'animal.** Sans huile essentielle. Convient à toutes les espèces animales, y compris les chevaux. Il est adapté particulièrement aux animaux allergiques.

Conseils d'utilisation : Vaporisez sur une grande surface de la peau et du pelage de l'animal, massez légèrement ou brossez. Répétez l'application selon les besoins.

Composition : Eau, sirop de glucose bio, bactéries lactiques, bactéries photosynthétiques, levures.



Réf. 805400 

Toutes espèces - 100 ml 

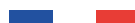

Snack Nutravital, bien plus qu'une friandise !
Une nouvelle gamme de 3 snacks à bienfaits pour le bien-être de votre chien !
Ces snacks à base d'ingrédients naturels, sont hautement appétants. Ils sont préparés grâce à un procédé de pression à froid pour conserver tous leurs bienfaits.

NOUVEAU

SNACK SPÉCIAL DRESSAGE

Un snack dédié au dressage, qui stimule l'activité du chien, favorise le succès de l'entraînement, amusant et savoureux ! Pour un usage quotidien, à base d'algue marine, sans sucre et sans gluten. Ces snacks contiennent des prébiotiques et plus de **99% d'ingrédients naturels**.

Réf. 805500



Toutes races - 145 g



NOUVEAU

SNACK SPÉCIAL ARTICULATION

Votre allié pour renforcer les articulations et les os. Encore plus de plaisir pour bouger ! Pour un usage quotidien, à base d'oméga 3 et de collagène marin, sans sucre et sans gluten. Ces snacks contiennent des prébiotiques et plus de **99% d'ingrédients naturels**.

Réf. 805700



Toutes races - 145 g



NOUVEAU

SNACK SPÉCIAL VITALITÉ

Votre allié vitalité idéal pour favoriser une bonne digestion, en cas de problèmes métaboliques, de changement d'alimentation, après l'administration de médicament etc. Pour un usage quotidien, à base d'oméga 3 et d'inuline, sans sucre et sans gluten. Ces snacks contiennent des prébiotiques et plus de **99% d'ingrédients naturels** tel que le fenouil.

Réf. 805600



Toutes races - 145 g



EN SAVOIR PLUS SUR LES INGRÉDIENTS :

FENOUIL

Les graines de fenouil sont ajoutées aux aliments pour animaux afin d'améliorer la digestion et de rendre l'aliment plus digeste et plus facile à digérer. Les graines de fenouil contiennent, entre autres, des vitamines B ainsi que de grandes quantités de vitamines A, C et K. Les minéraux calcium, potassium et magnésium sont particulièrement importants pour la formation des os, mais ont également un effet positif sur le pelage de votre compagnon à quatre pattes.



COLLAGÈNE MARIN

Le collagène est important pour la santé des os. Le collagène osseux est continuellement décomposé, réparé et renouvelé. Il est donc important de fournir une alimentation à base de collagène alimentaire ou de peptides de collagène pour maintenir des os solides et sains chez les chiens et les chats tout au long de leur vie. Il est tout aussi important de préserver la santé des articulations des chiens jeunes, actifs et en bonne santé que de prévenir les problèmes liés au vieillissement, tels que les douleurs articulaires et les problèmes de mobilité.



INULINE

Elle provient des plantes telles que la racine de chicorée. Si l'inuline est ingérée par le chien, elle n'est pas dégradée par les enzymes digestives. Elle atteint le gros intestin sans être digérée, où elle sert de nourriture aux bactéries lactiques et favorise leur croissance. L'inuline régule, pour ainsi dire, l'équilibre bactérien de l'intestin, ce qui constitue la base de la santé de l'animal. L'inuline protège également contre les maladies cardiovasculaires.



puralia

POUR UN PELAGE SAIN



SHAMPOING
CHIOT

SHAMPOING
HYPOALLERGÉNIQUE

SHAMPOING
TOUT PELAGE

DES ACTIFS APPROUVÉS

Nous avons sélectionné l'Avoine comme actif transversal à l'ensemble de la gamme pour ses qualités nutritives.

En complément de l'actif transversal **soin** : l'Avoine, nous avons sélectionné un actif **bien-être** unique pour chacune de nos formulations.



Testés et approuvés
par des toiletteurs



Nettoie • Apaise
Hydrate • Protège

Soins bien-être au naturel pour chiens

NOUVELLE
GAMME
D'HYGIÈNE

Sublimez le pelage de votre chien au travers de la gamme Puralia. Une alliance parfaite de deux actifs au service du **soin** et du **bien-être** de votre animal lors de son toilettage.



SHAMPOING
RÉPARATEUR



SHAMPOING & SPRAY
DÉMÊLANT

DES FORMULATIONS RESPECTUEUSES



Formule vegan



Sans paraben



Sans silicone



Sans colorant

Minimum **95%**
D'INGRÉDIENTS D'ORIGINE NATURELLE



NOUVEAU

puralia

SHAMPOING TOUT PELAGE

Offrez à votre chien un moment de détente et de bien-être lors de son bain avec le shampoing tout pelage, spécialement conçu pour lui. La formule composée de **d'avoine et d'aloë vera, au pouvoir ultra-hydratant** procure une réelle sensation de confort et de douceur pendant le toilettage. Son parfum délicat laissera une odeur agréable sur le pelage de votre compagnon. Il convient pour tous types de chiens. Fabriqué en France.



Réf. 805900501



3 700393 978135

250 ml

Réf. 805900502



3 700393 978142

1L



NOUVEAU

puralia

SHAMPOING CHIOT

Offrez à votre chiot un moment de détente et de bien-être lors de son bain avec ce shampoing spécialement conçu pour lui. **Notre formule unique, non irritante**, nettoie en profondeur tout en respectant l'équilibre naturel de la peau. Ce shampoing associe **l'avoine et le coton**, reconnus pour leurs bienfaits **apaisants et nourrissants**, pour prendre soin de la peau sensible et du pelage délicat de votre chiot. Il procure une réelle sensation de confort et de douceur pendant le toilettage. Son parfum délicat laissera une odeur agréable sur le pelage de votre compagnon. Fabriqué en France.



Réf. 805900101



3 700393 977954

250 ml

Réf. 805900102



3 700393 982729

1L



NOUVEAU

puralia

SHAMPOING RÉPARATEUR

Offrez à votre chien un moment de détente et de bien-être lors de son bain avec le shampoing réparateur, spécialement conçu pour lui. Ce shampoing associe **l'avoine et le ginseng**, qui contribuent à redonner de l'éclat au poil et à fortifier le pelage. Le ginseng est reconnu pour ses bienfaits **revitalisants et antioxydants** afin de prendre soin du pelage délicat tout en redonnant de l'élasticité aux poils. La formule **répare et nourrit en profondeur** et aide à stimuler la pousse tout en respectant l'équilibre naturel de la peau. Son parfum délicat laissera une odeur agréable sur le pelage de votre compagnon. Fabriqué en France.



Réf. 805900201



3 700393 977961

250 ml

Réf. 805900202



3 700393 977688

1L



NOUVEAU

puralia

SHAMPOING HYPOALLERGENIQUE

Offrez à votre chien un moment de détente et de bien-être lors de son bain avec le shampoing hypoallergénique spécialement conçu pour lui. Notre formule unique **hypoallergénique** est recommandée pour les peaux sensibles, elle nettoie en profondeur tout en respectant l'équilibre naturel de la peau. Ce shampoing associe **l'avoine et le calendula**, reconnus pour leurs bienfaits **apaisants et hydratants**. Le calendula possède des propriétés régénératrices en cas d'irritations et procure une réelle sensation de confort et de douceur pendant le toilettage. Son parfum délicat laissera une odeur agréable sur le pelage de votre compagnon. Fabriqué en France.



Réf. 805900301



3 338020 054930

250 ml

Réf. 805900302



3 700393 916830

1L



NOUVEAU

puralia



SPRAY DÉMÉLANT SANS RINÇAGE

Offrez à votre chien un moment de détente et de bien-être avec le spray démêlant sans rinçage. La formule à base d'avoine et de blé facilite le démêlage du pelage de votre chien. Son poil retrouvera toute sa brillance. Son parfum délicat laissera une odeur agréable sur le pelage de votre compagnon.

Réf. 805900404 150 ml 

NOUVEAU

puralia



SHAMPOING DÉMÉLANT

Offrez à votre chien un moment de détente et de bien-être lors de son bain avec le shampoing démêlant, spécialement conçu pour lui. La formule à base d'avoine et de blé facilite le **démêlage** du pelage de votre chien tout en respectant l'équilibre naturel de sa peau. Le blé possède des propriétés **nourrissantes** et renforce durablement son pelage. Ce shampoing démêlant aide à revitaliser le poil et lui permet de retrouver toute sa **brillance**. Son parfum délicat laissera une odeur agréable sur le pelage de votre compagnon. Fabriqué en France.

Réf. 805900401 250 ml 

Réf. 805900402 1L 

Brosses Pet + me

NOUVEAU



BROSSE UNIVERSELLE POUR ANIMAUX DE COMPAGNIE

Reconnue pour ses multiples bienfaits, la brosse universelle souple en silicone PET-ME prend soin du pelage de vos animaux de compagnie. **4 en 1**, cette brosse multi-fonction permet à la fois de **nettoyer, masser, brosser, caresser votre animal**. Elle nettoie en profondeur les impuretés et les poils détachés, tout en offrant à votre chien un réel soin capillaire. Une fois la brosse passée, le pelage retrouve tout son volume et sa brillance. Recommandée pour les endroits sensibles (contour des yeux, museau). Approuvée par les vétérinaires. Son matériau en silicone est totalement exempt de produits chimiques ou de métaux néfastes.



Réf. 805050100	Rouge - Grands chiens à poils longs et épais			
Réf. 805050200	Bleue - Chats/ Chiens à poil ras			
Réf. 805050300	Jaune - Grands chiens à poils courts et épais			
Réf. 805050400	Verte - Chats/ Petits chiens à poils longs et épais			

VOUS ÊTES TOILETTEURS ? Contactez-nous pour vos offres dédiées.



DES TONDEUSES à la pointe de la précision !



→ Rendez-vous page 90 pour découvrir la gamme de tondeuses de finitions pour petits animaux





UKAL

—
ANTI-NUISIBLES

- 190 Klaktrap
- 194 Swissinno
- 198 Pièges pour piégeurs agréés
- 200 Boxtrap



Depuis 2010, la marque **KLAKTRAP** se démarque par son large choix de pièges métalliques pour capturer les nuisibles et notamment les souris, les rats, et dispose de pièges à taupes traditionnels. La marque recommandée pour vous débarrasser des nuisibles en toute efficacité.



Souris

NASSE À SOURIS SOCLE EN BOIS 23 CM

La nasse à souris est idéale pour attraper les souris grâce à un appât. Cette solution écologique vous permettra de la relâcher vivante dans un autre endroit. Très facile d'utilisation. Son socle en bois lui assure une rigidité optimale et rassure l'animal !



Réf. 129800001



3 338020 080267

L 12 x l 5,5 x H 6 cm



NASSE À SOURIS 23 CM

Facile d'utilisation, cette nasse à souris permet d'attraper facilement les souris à l'aide de son appât. Elle permet de capturer vivante une ou plusieurs souris en même temps grâce à sa grande taille. Sans poison, elle est sans danger pour vos enfants et vos animaux domestiques et peut être utilisée partout dans la maison, le garage, le grenier, ou tout autre endroit. Les barreaux de la nasse à souris sont en fil galvanisé, garantissant une résistance optimale dans le temps.

Réf. 129800



3 338020 078615

L 23 x l 15 x H 12 cm



NASSE À SOURIS RECTANGULAIRE 23 CM

Cette nasse à souris multiprise est facile d'utilisation, il vous suffira de placer un appât dans le fond de la nasse, accessible par une porte. Les barreaux de la nasse à souris sont en fil galvanisé, garantissant une résistance optimale dans le temps. **Le plus produit** : la nasse rectangulaire permet d'être facilement empilée en magasin.



Réf. 129800002



3 700393 964718

L 23 x l 14 x H 10,5 cm
Stock limité

PIÈGE À FIL

Piège à fil idéal pour capturer souris ou rats. Très simple d'utilisation, il vous suffit de placer l'appât sur la détente et d'ouvrir le piège à fil afin de l'armer. Une fois qu'il est en place, il doit avoir une forme de cercle. Au moment où l'animal prend l'appât, le piège se referme pour le capturer. **Le plus produit** : Fonctionne pour les souris et les rats.

Réf. 129701113



3 338020 089765

13 cm
Stock limité



Réf. 129701117



3 338020 081752

17 cm
Stock limité



Rats

NASSE À RATS SOCLE EN BOIS 28 CM



La nasse à rats est idéale pour attraper les rats vivants grâce à un appât. Très facile d'utilisation. Son socle en bois lui assure une rigidité optimale et rassure l'animal ! Fonctionne également pour les souris.

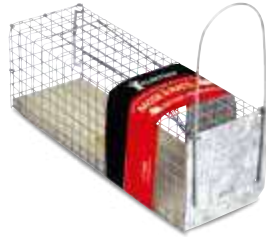

Réf. 129806001



28 cm



NASSE À RATS 40 CM



Cette nasse à rats est idéale pour la capture multiple de rongeurs nuisibles tels que le rat. Facile d'utilisation. Cette nasse permet de capturer vivant un ou plusieurs rats en même temps grâce à sa grande taille. Sans poison, elle est sans danger pour vos enfants et vos animaux domestiques et peut être utilisée partout dans la maison, le garage, le grenier, ou tout autre endroit. Les barreaux de la nasse à rats sont en fil galvanisé garantissant une résistance optimale avec le temps.



Réf. 129806



40 cm



NASSE À RATS RECTANGULAIRE 41 CM



La nasse rectangulaire est idéale pour la capture des rats, loirs vivants... Très facile d'utilisation. Les barreaux de la nasse à rats sont en fil galvanisé garantissant une résistance optimale avec le temps. **Le plus produit** : la nasse rectangulaire permet d'être facilement empilée en magasin.



Réf. 129806003



41 cm



PIÈGE À PALETTE POUR RATS



Piège à palette pour rats, idéal pour la capture de rats, loirs, lérots et autres nuisibles en intérieur de bâtiments ou en propriétés closes. C'est la solution idéale pour vous assurer des prises réussies ! Utiliser à l'intérieur des bâtiments.



Réf. 129700001



50 cm



Taupes



RETROUVER LA VIDÉO
D'INSTALLATION
SUR NOTRE CHAÎNE
YOUTUBE



PIÈGE À TAUPES PUTANGE



Le piège à taupes Putange est utilisé par les taupiers professionnels depuis des décennies. Ils sont efficaces et provoquent une mort instantanée. En choisissant le piège à taupes Putange, vous optez pour une solution durable, économique et écologique. 2 pièges par galerie doivent être installés, un dans chaque sens. **Nos conseils** : placez délicatement les pièges dans les galeries et maintenez-les avec une tige solide.

Réf. 129710010	Par 2	3 338020 078486			84
Réf. 129710012	1 clé tendeur coudée	3 338020 078554			35
Réf. 129710013	Tentes de rechange par 10	3 338020 078561			150



DÉCOUVREZ LA VIDÉO
DE PRÉSENTATION DU
PIÈGE À TAUPES À MAIN



PIÈGE À TAUPES À MAIN



Ce piège se tend à la main et se réutilise à l'infini à l'aide d'une tente qui permet de maintenir le piège tendu. Il s'utilise sans clés. Lorsque la taupe pousse sur la tente (petit cadre métallique qui permet de tenir le piège actif) elle permet au ressort de se relâcher et se retrouve coincée entre les deux broches. Un piège efficace, économique et très simple d'utilisation pour lutter contre les taupes ! **Nos conseils** : Laissez votre piège rouiller avant de l'utiliser, les taupes ont l'odorat développé.

Réf. 129710020	À l'unité	3 338020 078493			100
Réf. 129710013	Tentes de rechange par 10	3 338020 078561			150



DÉCOUVREZ LA VIDÉO
DE PRÉSENTATION
DU PIÈGE À TAUPES
SIMPLE RIVET

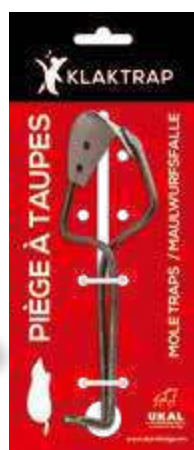

PIÈGE À TAUPES SIMPLE RIVET









Le piège à taupes simple rivet est très simple d'utilisation. Il se tend facilement à la main. Très efficace pour vous débarrasser des taupes dans votre jardin. Placez un piège de chaque côté de la galerie. Insérez la tente entre les mâchoires.

Réf. 129710030	Par 2	3 338020 078509			100
Réf. 129710031	Tentes de rechange par 10	3 338020 078578			150

—
PIÈGE À TAUPES DOUBLE RIVET



Piège à taupes double rivet d'une grande efficacité pour en finir définitivement avec les taupes. Facile d'utilisation et de qualité supérieure.

Réf. 129710040	À l'unité			
Réf. 129710041	Tentes de rechange par 10			



DÉCOUVREZ LA VIDÉO DE PRÉSENTATION DU PIÈGE À TAUPES DOUBLE RIVET

—
PIÈGE À TAUPES TUBE



Permet la capture de la taupe vivante grâce à une porte anti-retour qui se referme sur la taupe une fois qu'elle est entrée à l'intérieur du piège et qui l'empêche d'en sortir. D'utilisation simple, il vous suffira de placer le piège à taupes tube dans une galerie utilisée par l'animal, puis de la refermer. La taupe entrera dans le tube et ne pourra plus en ressortir. Vous pourrez alors la relâcher ailleurs.

Réf. 129710050	À l'unité			
-----------------------	-----------	---	---	---



—
PIÈGE MODÈLE BAVIÈRE POUR TAUPES



Le piège à taupes modèle Bavière est un piège simple d'utilisation et très efficace. Il est facile d'installation, car il ne nécessite aucun outil. Le piège à taupes modèle Bavière est livré en lot de 2 pour maximiser vos chances de capture.

Réf. 129710060	Par 2 Stock limité			
-----------------------	--------------------	---	---	---





DÉCOUVREZ LA VIDÉO DE PRÉSENTATION DU PIÈGE MODÈLE BAVIÈRE POUR TAUPES

—
COFFRET ANTI-TAUPES PUTANGE



Kit écologique parfait pour se débarrasser des taupes facilement et sans effort, il convient pour les débutants et les professionnels. Il est composé de 8 pièges Putange, 1 clé tendeur, 10 tentes et 1 fiche explicative. Retrouvez également sur notre chaîne Youtube étape par étape comment l'installer pour se débarrasser définitivement des envahisseurs sous-terrain. Ecologique, efficace et facile d'utilisation.

Réf. 999KIT129710010	Kit PUTANGE			
-----------------------------	-------------	---	---	---



RETROUVER LA VIDÉO D'INSTALLATION SUR NOTRE CHAÎNE YOUTUBE



Marque Suisse, leader en Europe, experte dans le domaine de la protection et la lutte naturelle contre les nuisibles tout en respectant l'environnement. Des produits redoutables, innovants et durables dont l'efficacité n'est plus à prouver.

"We protect what you love"*
*Nous protégeons ce que vous aimez.



Souris



RÉPULSIF À ULTRASONS POUR RONGEURS



Répulsif ultrasonique pour rongeurs, émet des ondes haute fréquence qui repoussent les rongeurs. Simple d'utilisation et sans danger, les ondes du répulsif ne sont pas audibles par les êtres humains. Elaboré pour éloigner la plus grande majorité des rats, souris et autres nuisibles. Respecte l'environnement : pas de produit chimique ni de poison. Fonctionne sur secteur.

Réf. 129816001	Petit modèle 15 m ²		
Réf. 129816002	Grand modèle 30 m ²		



PIÈGE À SOURIS SUPERCAT



Le piège à souris Supercat intègre un appât naturel prêt à l'emploi, non toxique, il est doté d'un fort pouvoir d'attraction sur les souris. L'appât se conserve 3 à 6 semaines après ouverture. Taux de prise extraordinairement élevé en très peu de temps. Conception Suisse. Mécanisme de ressorts très puissants. Hygiénique car pas de contact direct avec l'animal mort. Sans risques pour les enfants : les mâchoires à fermeture instantanée sont conçues pour tuer les souris mais ne blessent pas les enfants ou les animaux domestiques. Utilisation en extérieur ou en intérieur. Réutilisable et recyclable. **Fabriqué en Europe.**

Réf. 129805008	Présentoir de rayon 8 x 2		
Réf. 129805	Présentoir de sol 40 x 2		
Réf. 129805014	Présentoir de comptoir 14 x 2		
Réf. 129805900	Recharges d'appâts x 6		
Réf. 129805100	Appât de recharge liquide x 2		

PIÈGE À SOURIS NO SEE NO TOUCH



Le piège à souris « No see No touch » vous débarrasse des souris de façon efficace et hygiénique. Son système breveté permet de supprimer la souris sans que rien ne soit visible de l'extérieur et ne nécessite aucun contact avec l'animal mort. Ce piège se montre plus efficace que les autres produits du marché grâce à son appât 100% naturel. Recharges d'appâts disponibles. **Fabriqué en Europe.**



DÉCOUVREZ LA VIDÉO DE PRÉSENTATION DU PIÈGE À SOURIS NO SEE NO TOUCH

Réf. 129809	Piège à souris			
Réf. 129808010	Recharge d'appâts x 6 Stock limité			

TAPETTE À SOURIS EN BOIS FSC



La tapette à souris «The Classics» est l'outil idéal pour vous débarrasser des rongeurs en toute sécurité. Elle est certifiée FSC (Forestry Stewardship Council), ce qui assure aux consommateurs un déboisement écologique et contrôlé. Grande efficacité grâce à sa bascule, son crochet à appât ainsi qu'à la puissance du ressort. **Fabriquée en Europe.**



Réf. 129813024	Présentoir de rayon 24 x 2	
----------------	----------------------------	--

Rats

PIÈGE À RATS SUPERCAT



Le piège à rats Supercat intègre un appât naturel prêt à l'emploi, non toxique, il est doté d'un fort pouvoir d'attraction sur les rats. Mécanisme de ressorts très puissants. Solution hygiénique : sans contact direct avec le rongeur mort. Ses mâchoires à fermeture instantanée sont conçues pour tuer les rats rapidement. Utilisation en intérieur ou en extérieur. Réutilisable grâce aux recharges d'appâts. A fixer au sol avec un clou. **Fabriqué en Europe.**



Réf. 129807004	Présentoir de rayon x 4			
Réf. 129807012	Présentoir de comptoir x 12			
Réf. 129807	Présentoir de sol x 25			
Réf. 129807900	Recharges d'appâts x 3			
Réf. 129805100	Appât de recharge liquide x 2			



PIÈGE À RATS SUPERCAT PRO

La combinaison d'un mécanisme de déclenchement intelligent et d'une force d'impact sont les caractéristiques principales du piège à rats Supercat PRO. Ce système élimine les rats rapidement, de manière fiable et adaptée à l'espèce. Les rongeurs sont attirés par un appât naturel qui ne contient ni poisons, ni produits chimiques. Ce piège à rats est déjà conforme aux futures normes européennes et fait figure de pionnier dans la lutte antiparasitaire sans cruauté. Les rats qui ont été tués peuvent être éliminés facilement sans qu'aucun contact ne soit nécessaire. Pour ce faire, il suffit de soulever le piège et d'appuyer sur le rabat à l'arrière. Appât naturel inclus. **Fabriqué en Europe.**

Réf. 129819004

Présentoir de rayon
x4 Stock limité



TAPETTE À RATS EN BOIS FSC



La tapette à rats «The Classics» est l'outil idéal pour vous débarrasser des rongeurs en toute sécurité. La tapette est fabriquée en bois certifié FSC (Forestry Stewardship Council), ce qui assure aux consommateurs un déboisement écologique et contrôlé. Grande efficacité grâce à sa bascule, son crochet à appât ainsi qu'à la puissance du ressort. **Fabriqué en Europe.**

Réf. 129812



Présentoir de rayon
x 10

RÉPULSIF ULTRASONS OUTDOOR



Le répulsif animaux ultrasonique extérieur repousse **souris, rats, chats, chiens, renards et autres animaux indésirables** de passage grâce à des ultrasons puissants. Efficace sur 10 mètres dans un rayon de protection de 120°. Couvre une surface d'environ 100 mètres carrés. Le répulsif est équipé d'un panneau solaire pour recharger les batteries AA rechargeables (non incluses). **Fabriqué en Europe.**

Réf. 129816003



100 m²



Campagnols



PIÈGE À CAMPAGNOLS



Le piège à campagnols est facile d'utilisation et très efficace. Ce piège fonctionne dans toutes les directions de la galerie et est sans danger pour les utilisateurs et les animaux domestiques. **Réutilisable. Fabriqué en Europe.**

Réf. 129804006



Piège à campagnol
x 6



Réf. 129804012



Présentoir de comptoir
x 12

Réf. 129804004



Accessoire sonde
plantoir

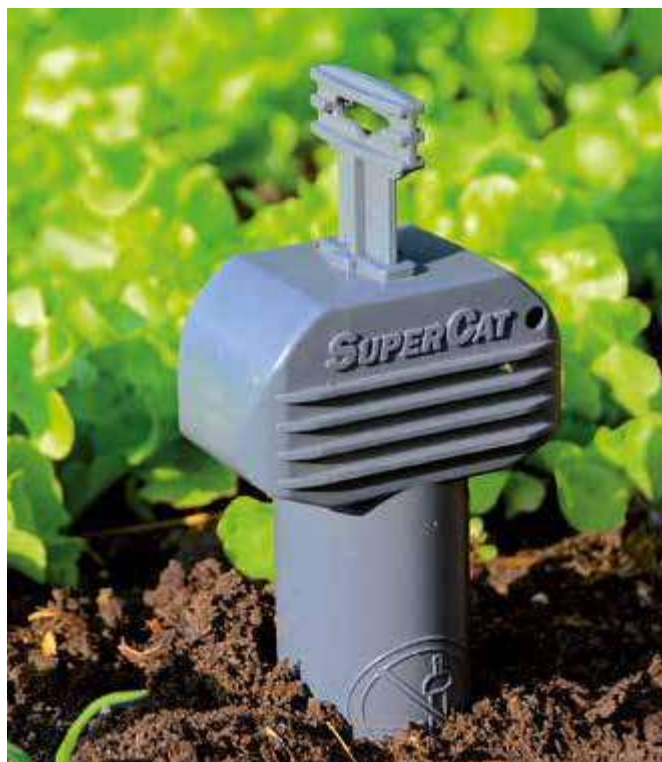

Taupes

RÉPULSIF À TAUPES SOLAIRE



Emet des vibrations séquentielles qui dérangent les taupes. Facile à mettre en place : s'installe en pleine terre. Forme ergonomique : s'enfonce plus facilement dans le sol. Idéal pour les jardins, pelouses, terrains de sport et de golf. Efficace sur environ 650 m². Inoffensif pour votre famille, vos animaux domestiques, l'environnement et les insectes souterrains (vers de terre). Parfaitement étanche.



Réf. 129710



7 640104 977049

Répulsif taupe solaire



PIÈGE À TAUPES SUPERCAT



Rapide et facile d'utilisation. Piège les taupes entrant des deux côtés du piège. La poignée redescend lorsqu'une taupe a été piégée : Vous pouvez donc surveiller le piège à distance.



Réf. 129818



7 640104 972341

Piège à taupes



Réf. 129804004



7 640104 975808

Accessoire sonde plantoir



Chasse

GOUDRON VÉGÉTAL DE HÊTRE « SPÉCIAL CHASSE »

ULRICH

Permet de fixer les sangliers sur un territoire. Complément idéal de la crude. Facile à répandre grâce à sa viscosité plus liquide que le goudron de pin spécial chasse. Excellent rapport qualité-prix.

Réf. 000027

5 kg



3 700393 963827



Pour piégeurs agréés

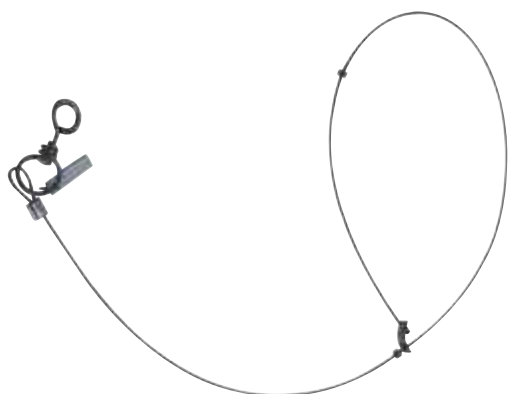

COLLETS

Pour renards uniquement. Son câble extra-souple et sa glisse irrécusable sont indispensables pour faciliter la prise. Ce collet possède un système anti-retour dernière génération qui empêche l'ouverture du collet une fois celui-ci refermé. Il dispose également d'un arrêt. Son émerillon de très forte section assure la solidité lors de la prise. Le stop (sertissage) sur les câbles est en acier écrasé et non en aluminium (non brillant la nuit). Ce collet dispose d'une plaque pour le marquage du numéro du piègeur. Idéal pour capturer le renard.

Réf. 129704100	10 collets blancs / Ø 1,6 mm	3 700393 938450	25
Réf. 129704101	10 collets noirs / Ø 1,6 mm	3 700393 938467	25
Réf. 129704201	10 collets noirs / Ø 2 mm	3 700393 938481	20
Réf. 129704202	10 collets blancs / Ø 2mm	3 700393 928758	25
Réf. 129704300	10 collets blancs / Ø 2,3 mm	3 700393 938498	25



PIÈGE À APPÂT

Piège à appât encore appelé kill trap de 30 cm de Ø, idéal pour capturer facilement et rapidement renard et fouine. Il vous suffira de placer l'appât de votre choix dans le piège, de l'armer et d'attendre que le nuisible soit capturé. Fabrication robuste et peinture faite par cathododèse pour limiter l'apparition de la rouille et réduire l'odeur humaine.

Ce piège est idéal pour libérer votre grenier de la fouine ou encore protéger votre poulailler de renards ou de fouines. Ce piège s'arme très facilement et son efficacité vous surprendra. Avec le piège à appât, capturez facilement les nuisibles comme la fouine ou le renard !

Réalisé par découpe laser des pièces mécaniques pour une plus grande stabilité et fiabilité.

N° homologation PHE 608

Réf. 129700009	30 cm	3 338020 082483	8
-----------------------	-------	-----------------	---



PIÈGE À ŒUFS POUR FOUINES

Piège de catégorie II. Pour la capture de la fouine notamment. Peut être posé en intérieur (poulailler, grange ou grenier), ou en extérieur, il sera recouvert de paille ou de feuillage rappelant un faux nid. Pour ce type de piège le déclenchement se produit lorsque l'animal enlève l'appât de son support. Il dispose d'une sécurité qu'il est préférable de ne pas oublier. Réalisation des pièces mécaniques par découpe laser pour une plus grande stabilité et fiabilité.

N° homologation PHE 609-610





Réf. 129700010	25 cm	3 338020 078288	8
Réf. 129700011	30 cm	3 338020 081714	8



PIÈGE BELISLE

Le piège belisle est très utilisé pour capturer le renard. Ce piège permet d'attraper le nuisible en toute sécurité grâce au lacet qui se resserre lorsqu'il pose la patte dans le piège. Sécurité et cale d'armement intégrées au piège.

N° homologation PHE 804



Réf. 12970020	À l'unité		
Réf. 12970022	Collet de rechange		



PIÈGE À MÂCHOIRE FRANÇAIS

Piège de IV^e catégorie : agrément obligatoire. Visite obligatoire dans les deux heures après le lever du soleil. Le piège à mâchoire français est un piège avec palette large qui améliore les captures, mâchoires larges avec caoutchouc dur pour une bonne tenue de la patte. Utilisation réservée aux piégeurs agréés. Livré avec un lacet. Réglage de la sensibilité de la détente par vis et rondelle téflon. Réalisation des pièces mécaniques par découpe laser pour une plus grande stabilité et fiabilité.

N° homologation PHE 819





Réf. 12970025	À l'unité		
Réf. 12970022	Collet de rechange		



PIÈGE EN X

Le piège en X ou conibear est facile à transporter et peu encombrant. Il possède un ressort puissant ainsi qu'un déclencheur multi-positions. Le réglage de la sensibilité se fait à l'aide de crans qui se trouvent sur le chien. Composé d'un cadre rigide et riveté à la main, la qualité de fabrication de ce piège en X vous surprendra. S'utilise avec un appât sur les tiges de déclenchement ou en boîte, ce qui permet de canaliser l'animal et d'améliorer les chances de capture. Piège interdit en coulée. Le piège est très efficace au jardinier, en botte de paille ou encore au terrier. N'étant pas sélectif, il est interdit sur passage.



N° homologation PHE G664

Réf. 129701002	À l'unité avec 2 ressorts - 13 cm		
Réf. 129701003	À l'unité - 18 cm		



SYSTÈME DE SÉCURITÉ POUR PIÈGES EN X

Ce système de sécurité a été spécialement conçu pour tendre les pièges en X de toutes les dimensions en toute sécurité. Ne risquez plus de vous blesser et armez vos pièges en quelques secondes seulement avec ce système de sécurité. Utilisable sur tous les pièges en X.

Réf. 129701020	Clé tendeur pour pièges en X À l'unité		
Réf. 129701021	Clé d'armement simple pour pièges en X - À l'unité		



Effaroucheur



Oiseaux et pigeons



CANON À GAZ VERBRUGGE



Dispositif à double injection de gaz et protection du mécanisme par un carter. Permet de protéger une surface de 1 à 4 hectares selon le relief et la végétation. Le dispositif d'allumage piezo-électrique fournit environ 200 000 détonations. Avec régulateur d'intervalles allant de 30 secondes à 30 minutes selon votre convenance. Alimentation au propane uniquement, une bouteille fournit environ 25 000 détonations. Possibilité d'équiper le produit d'une minuterie pour une utilisation plus souple du canon à gaz.

Nos conseils : Idéal pour protéger les grandes cultures lors des semis et avant les récoltes (maïs, pois, tournesols, céréales, vignes, etc.). Repousse les oiseaux et protège la récolte de vos arbres fruitiers.

Réf. 129703600 Canon à gaz à quartz
4 014803 700735

PIÈGES À PIES ET CORNEILLES



D'une efficacité redoutable et opérationnel dès la pose. Permet notamment de capturer vos appelants pour les cages à pies ou à corneilles. Il suffit d'appâter en fonction de l'espèce recherchée avec des œufs, des graines, du pain, des fruits... L'oiseau est piégé lorsqu'il vient prendre l'appât : il n'est ni blessé, ni tué et peut être relâché si nécessaire. Ne pas utiliser d'appâts carnés.

Réf. 129703011 Petit modèle 42 x 42 cm
3 338020 081813

Réf. 129703010 Grand modèle sur poteau 75 x 80 cm
3 338020 081806

PIÈGE À CORBEAUX AVEC PERCHOIR



Taille adaptée aux corvidés. Les portes d'entrée sont surdimensionnées ce qui le rend particulièrement efficace. Livré avec perchoir et compartiment central pour appâtant. 3 compartiments.

Nos conseils : Il est de la responsabilité du consommateur de se conformer à la législation régionale ou nationale applicable quant à l'utilisation des articles et des espèces piègeables.

Réf. 129703030 92 x 31 x 31 cm
3 338020 083824

CAGE À PIES OCTOGONALE



Ce piège très efficace fonctionne avec un appelant central qui attire ses congénères par les **4 entrées périphériques**. Les trappes se referment par un système de perchoir basculant. Permet à l'oiseau de bien tourner autour du piège pour chercher l'entrée. L'avantage de la forme octogonale : sa forme guide la pie vers l'entrée qui est la plus visible pour l'oiseau (évite que la pie tourne sans entrer dans le piège). Entièrement thermo laquée. En maille soudée. Épaisseur de fil 1,8 mm. Convient également pour les corvidés.

Nos conseils : Placez vos cages en milieu ouvert, en évitant les arbres. Soignez votre appelant (eau + nourriture) car ce sont les pièces maîtresses de ce piège. Si un appelant ne donne pas de résultat, n'hésitez pas à le remplacer. L'arrêté préfectoral du 27 juin 2017 retire la pie bavarde (Liste II) des espèces classées nuisibles dans le Haut-Rhin.

Réf. 129703002 30,5 x 100 x 88 cm
3 700393 971501

CAGE À PIES RONDE 5 ENTRÉES



Fonctionne avec un appelant central qui attire ses congénères vers les portes périphériques tombantes. **5 entrées périphériques**, déclenchées par un système de perchoir basculant. Cette cage engendre de nombreuses captures surtout à partir du printemps, période de reproduction et de naissances. Ø : 80 cm. Hauteur : 32 cm.

Réf. 129703001 32 x 80 cm  3 338020 078417

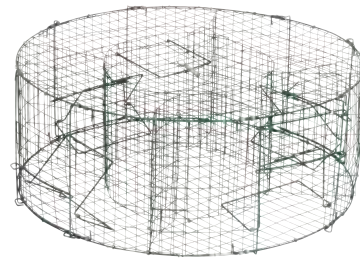

Pièges

TUBE À LAPINS



Le piège peut être utile si vous devez reprendre des lapins sur un territoire pour les relâcher ailleurs. Utilisé seul, le tube à lapin donne également de très bons résultats car son système de porte basculante ne nécessite pas de surveillance. L'animal pris ne peut plus faire marche arrière car la porte se referme derrière lui. L'animal est pris vivant et non blessé, il pourra être relâché ailleurs. Longueur : 81 cm. Ø : 13 cm.

Nos conseils : Il est de la responsabilité du consommateur de se conformer à la législation régionale ou nationale applicable quant à l'utilisation des articles et des espèces piègeables.

Réf. 129704001 Ø 13 x 81 cm  3 338020 078424

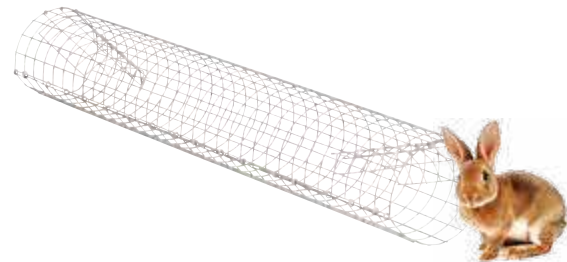

BELLETIÈRE EN BOIS



Ce piège ne nécessite pas forcément d'appât, l'animal y entre généralement par curiosité. Ces pièges sont très efficaces et inoffensifs. Ils peuvent être placés partout (tas de bois, grange, poulailler...).

Ce piège est très sélectif car il ne laisse entrer que les animaux de petite taille. Le système est simple : lorsque l'animal entre dans la boîte, la palette bascule vers l'avant, le système anti-retour entre alors en action et empêche la palette de basculer vers l'arrière; l'animal est alors prisonnier dans la boîte.

Nos conseils : Imprégnez la boîte avec un appât liquide odorant, cela multipliera les prises et l'attractivité de la boîte. L'entrée de la boîte ne doit pas être surélevée par rapport au sol, mais au même niveau.

Réf. 129704003 49 x 6 x 8 cm  3 338020 078431





BOÎTE 2 ENTRÉES AVEC PORTE À GLISSIÈRE



Piège de 1^{ère} catégorie. Cette boîte à fauves de 64, 103 ou 130 cm de longueur est idéale pour capturer le renard (103 et 130 cm), la fouine, le rat et tout autre mustélide. Munis de 2 portes, ce piège se place parfaitement sur un chemin fréquenté par le nuisible. Celui-ci le traversera et sera capturé lorsqu'il marchera sur la palette de déclenchement ultra-sensible. Veillez cependant à obturer les autres endroits de passage pour forcer l'animal à passer par le piège. Les appâts odorants sont recommandés. Avec poignée de transport. La boîte à fauves peut également s'utiliser avec une seule porte ouverte en plaçant un appât à l'extrémité fermée du piège. Très efficace et inoffensive, elle peut être placée partout (tas de bois, grange, poulailler).

Nos conseils : Il est de la responsabilité du consommateur de se conformer à la législation régionale ou nationale applicable quant à l'utilisation des articles et des espèces piègeables.

Réf. 12970222020 64 x 21 x 21 cm  3 338020 078363

Réf. 12970223530 103 x 31 x 31 cm  3 338020 078387

Réf. 12970224535 130 x 36 x 47 cm  3 338020 078394





BOÎTE AVEC GLISSIÈRE - CAGE À RATS



Cette boîte à fauves compacte et maniable est idéale pour la capture du rat. Sa maille de 19 x 19 mm est parfaitement adaptée pour éviter que l'animal ne se blesse ou puisse fuir une fois capturé. De fabrication robuste, il résiste parfaitement aux intempéries grâce à sa peinture époxy de couleur verte. Il se fondera donc parfaitement dans tous les environnements. Existe en version 1 ou 2 portes. Léger et facile à transporter grâce à sa poignée intégrée, ce piège pourra vous suivre où que vous alliez. Avec ce piège, vous serez en mesure de piéger facilement, rapidement et pendant longtemps !

Réf. 129701502020 1 porte
50 x 20 x 20 cm 

Réf. 129702502020 2 portes
50 x 20 x 20 cm 





BOÎTE 1 ENTRÉE AVEC PORTE À GLISSIÈRE



Boîte à fauves de 62, 82 et 127 cm de longueur convient parfaitement à la capture de la fouine, du rat et de la martre. Elle dispose d'une entrée munie d'une porte tombante. Robuste et léger à la fois, ce piège sera idéal à transporter grâce à sa poignée de transport intégrée. La palette positionnée en bout de piège est ultra-sensible ce qui vous assurera que l'animal ne puisse plus ressortir une fois la porte tombée. La boîte en 127 cm dispose d'un compartiment pour appât vivant. Irrésistible pour les prédateurs. Ce piège dispose d'une porte à glissière à fermeture rapide, idéale pour une manipulation facile et sans danger de la cage. Très efficace et inoffensif, il peut être placé partout (tas de bois, grange, poulailler).

Réf. 1297021254535 Avec compartiment
pour appât vivant
127 x 36 x 47 cm 

Réf. 12970213030 82 x 32 x 31 cm 

Réf. 1297021602020 62 x 21 x 21 cm 





BOÎTE 2 ENTRÉES PORTES INVISIBLES



Boîte à fauves avec un système d'armement révolutionnaire qui rend les portes quasi-invisibles pour l'animal, système venu des USA, augmentant ainsi les chances de capture du renard, de la fouine ou de tout autre animal de taille similaire.

Ce piège dispose de 2 portes et se place sur un lieu de passage connu du nuisible. Simple à utiliser, cette boîte à fauves s'arme en quelques instants seulement et sa manipulation est facilitée grâce à sa poignée de transport. Ce piège est robuste et de qualité supérieure. Les portes de la boîte à fauves sont en acier époxy vert.

Réf. 12970222523 102 x 30 x 21 cm 

Réf. 12970223030 127 x 26 x 26 cm 

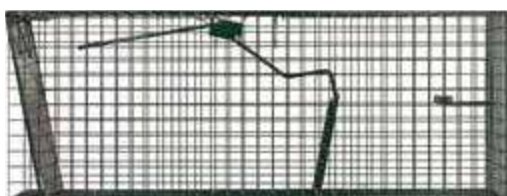

BOÎTE 1 ENTRÉE SPÉCIALE RAGONDINS



Piège à ragondins de première catégorie d'une dimension de 82 x 31 x 31 cm. Son râtelier porte-appât, unique en son genre, permet de mettre en évidence l'appât, rendant ainsi le piège encore plus efficace. La porte, en peinture époxy est invisible pour l'animal en position ouverte. Le grillage d'un Ø de 26 mm empêche le piège de rouiller tout en lui permettant de se fonder dans le décor. Vous pourrez le placer en bordure d'eau, il conservera son aspect et son efficacité pendant de nombreuses années.

Réf. 1297021823030 82 x 31 x 31 cm 



UKAL

—
ANTI-INSECTES

- 204 **Swissinno**
- 205 **Beaumont**
- 208 **Fly Buckets**
- 209 **Sticky**

Mouches et moustiques



PIÈGE À MOUCHES NATURAL CONTROL



Piège à mouches Natural control, d'une efficacité redoutable, spécialement conçu pour l'extérieur mais peut aussi être utilisé en intérieur ! Peut se jeter sur les composts. À mettre au soleil. Ce piège est livré avec un appât naturel à base de protéines alimentaires qui a un fort pouvoir attractif sur tous types de mouches. Il est sans produits chimiques. Les mouches sont irrésistiblement attirées par le piège. Une fois entrées, la forme du piège les empêche de ressortir et elles sont emprisonnées. Vous pourrez choisir de suspendre le piège ou simplement de le poser ! Ce piège est idéal pour une utilisation en extérieur : jardin, cour, aire de jeu, terrasse, chenil.

Réf. 129550	Piège à mouches Natural control	7 640104 973201	6
Réf. 129550001	2 appâts de rechange	7 640104 973805	12



DESTRUCTEUR D'INSECTES INTÉRIEUR LED PREMIUM



Les insectes volants (mouches, mites, moustiques) sont attirés par la lumière ultra-violette sont immédiatement détruits par la grille à haute tension. Les insectes morts sont collectés dans le bac amovible au fond du boîtier pour faciliter le nettoyage et l'entretien. La lumière ultra-violette est sans danger pour l'être humain et les animaux domestiques. Par rapport à une lampe fluorescente, une lampe LED utilise la moitié de la puissance (watts) pour générer la même sortie de lumière (lumens) et a une durée de vie beaucoup plus longue. Le réseau électrique à haute tension est une nouvelle conception qui augmente considérablement l'efficacité de capture et répond à toutes les exigences de la CE.

Réf. 129508	LED mini 3 watts 15 m ²	7 640104 972433	6
Réf. 129508010	LED 10 watts 40 m ²	7 640104 972457	4



CAPTURE INSECTES 22W



Le destructeur d'insectes attire, puis extermine les insectes nuisibles volants (mouches, moustiques) avec une efficacité extraordinaire. Ceux-ci sont aspirés dans un bac grâce au système de ventilation efficace. Couvre une zone de 80 m². Ne contient ni produit chimique, ni poison. Il ne génère aucun gaz, aucune odeur et ne cause aucune pollution. C'est un produit à la fois compact et moderne, parfaitement adapté à une utilisation dans n'importe quelle pièce dans la maison. C'est aussi une solution idéale pour les installations industrielles et commerciales.

Réf. 129508022	22 watts 80m ² Stock limité	7 640104 977193	2
----------------	---	-----------------	---

Taons



SPRAY ANTI-TAONS INSECT FREE

Protège les chevaux pendant 24 heures contre les taons, moustiques et mouches, en cas de températures élevées. À base d'icaridine (20,60%), cette solution anti-taons sera votre alliée imparable contre les insectes. **Protège aussi bien le cheval que le cavalier.**

Réf. 129590	500 ml	5 420046 618499	12
-------------	--------	-----------------	----

Anti-insectes

NOUVEAU



TAPETTE À MOUCHES

Un indispensable du marché ! La tapette à mouches BEAUMONT est légère et maniable pour vous aider à éliminer rapidement et efficacement les mouches et autres insectes volants. **Son atout** : son esthétique fera la différence dans les linéaires !

Réf. 129511 Plastique 3 700393 929335 200



EXTERMINATEUR D'INSECTES STYLE



Cet exterminateur d'insectes utilise une lumière UV-A traitée pour attirer les moustiques et les mouches. Avec ventilateur puissant et silencieux. Sans grille électrique. Tube LED 5 watts, grande puissance, très bonne attractivité des insectes. Durée de vie ultra longue du tube : jusqu'à 20 000 heures. Le plastique ABS résiste au feu pour une sécurité maximale. Avec système anti-fuite, les insectes n'ont aucune issue. Bac de récupération amovible pour un nettoyage facile. Pas de haute tension, sûr pour les utilisateurs. Convient pour un usage domestique, chambre, salon, etc. **Le plus produit** : Produit design, élégant pour votre intérieur. **Pour un usage intérieur uniquement.**

Réf. 129510 80 m² 3 700393 918209 8



DÉCOUVREZ LA VIDÉO DE PRÉSENTATION DE L'EXTERMINATEUR STYLE

EXTERMINATEUR D'INSECTES XTRA LED



Cet exterminateur d'insectes secteur utilise une lumière UV-A traitée pour attirer les moustiques et les mouches. Son système anti-fuite ultra performant ne laisse aucune chance aux insectes. Ils ne peuvent pas s'échapper de cet exterminateur. Il dispose d'un ventilateur puissant et silencieux. Sans grille électrique. Son tube LED est très puissant et permet une très bonne attractivité des insectes. Plastique ABS. Norme IPX4. Bac de récupération amovible. **Usage intérieur et extérieur.** Sur secteur. Tube LED ultra puissant. Lumière UV-A. Durée de vie ultra longue du tube : jusqu'à 20 000 heures

Réf. 129509100 100 m² **Stock limité** 3 700393 918193 6



NOUVEAU



EXTERMINATEUR D'INSECTES 18W IPX4

Profitez de vos belles soirées d'été sur la terrasse. Que vous soyez en appartement ou en maison, cet exterminateur anti-insectes trouvera facilement sa place **en intérieur ou en extérieur** pour vous protéger à tout moment. Il utilise une lumière UV-A traitée pour attirer les moustiques et les mouches. Les insectes seront éliminés lorsqu'ils toucheront la grille interne électrifiée (haute tension). Ses 18W permettent une couverture totale de 160m². Écologique et hygiénique, ce nouvel exterminateur dispose d'un bac de collecte amovible pour un nettoyage facile. Son plastique ABS résiste au feu pour une sécurité maximale. Pratique d'utilisation, il pourra facilement être suspendu grâce au crochet ou simplement posé. Sa forme esthétique se fondera facilement dans le décor de votre jardin. Les grilles intérieures verticales sont en métal galvanisé afin d'assurer un taux de destruction des insectes de près de 100 %.

Réf. 129509200 160 m² 3 700393 929281 6

Réf. 9129509200 Tube néon de remplacement 3 700393 929304





DÉCOUVREZ LA VIDÉO DE PRÉSENTATION DE L'EXTERMINATEUR 36W



EXTERMINATEUR D'INSECTES 36 W



Cet exterminateur d'insectes utilise une lumière UV-A traitée pour attirer les moustiques et les mouches. Couverture : 600m². Les insectes seront tués lorsqu'ils toucheront la grille interne électrifiée (haute tension). Utilisation domestique et professionnelle. Durée de vie moyenne du tube : 8 000 heures. Bac de collecte amovible pour un nettoyage facile. Le plastique ABS résiste au feu pour une sécurité maximale. Non toxique et écologique. IPX4. Peut être suspendu ou simplement posé debout sur le sol. **Le plus produit : Norme IPX4 - Conçu pour intérieur et extérieur.** Efficace contre les moustiques tigres !

Réf. 129509	600 m ²	3 700393 905575	4
Réf. 9129509	Tube néon de remplacement	3 700393 921711	

EXTERMINATEUR D'INSECTES TRADITION



Coque en aluminium inoxydable. Néon ultra-violet à forte attraction. Tiroir de récupération des insectes. **Conçu pour l'intérieur uniquement.** S'utilise dans tous types de bâtiments professionnels et domestiques : ateliers de transformation, fromageries, laiteries, bâtiments d'élevage, etc. Sert à combattre insectes diurnes et nocturnes : mouches, taons, moucherons, moustiques. Attirés par la source de lumière, les insectes sont détruits par électrocution et tombent dans le tiroir de récupération.

Le plus produit : Système sans produit chimique et à faible consommation d'énergie. **VERRE DE SÉCURITÉ !** L'exterminateur est composé d'un néon à ultraviolets à forte attraction dont la lumière attire les moustiques et les autres insectes !

Réf. 129503015	15 W - 80 m ² 50 x 26 x 8 cm	3 338020 082544	6
Réf. 129503030	30 W - 120 m ² 50 x 26 x 8 cm	3 338020 082551	6
Réf. 129503040	40 W - 140 m ² 65 x 36 x 8 cm	3 338020 082568	4
Réf. 129503060	60 W - 160 m ² 65 x 36 x 8 cm	3 700393 903557	4

EXTERMINATEUR D'INSECTES INSECT O KILL



La lumière ultraviolette émise attire les insectes dans la zone active de l'appareil. La grille placée devant les tubes fluorescents est parcourue par un courant haute tension. Au contact de la grille, les insectes sont rapidement détruits de manière hygiénique. La coupelle de récupération peut être facilement extraite et vidée. Avec dispositif d'accrochage. 220-240 V / 50-60 Hz. Idéalement adapté à l'agriculture, l'hôtellerie, la restauration, aux magasins (boucheries, boulangeries, supermarchés), aux espaces de bureaux ainsi qu'à toutes les entreprises agroalimentaires et du secteur privé.

Le plus produit : Conçu uniquement pour l'intérieur.

Réf. 129504016	16 W (2 x 8 W) - 100 m ² - 35 x 10 x 27 cm	4 014803 343383	6
Réf. 129504030	30 W (2 x 15 W) - 120m ² - 51 x 10,5 x 31,5 cm	4 014803 441447	6
Réf. 129504040	40 W (2 x 20 W) - 140m ² - 66,5 x 10,5 x 37 cm	4 014803 441454	4

**EXTERMINATEUR D'INSECTES
IPX 4 360°**



La nouvelle génération de destructeurs d'insectes. Cet exterminateur d'insectes utilise une lumière ultraviolette qui a pour effet d'attirer les insectes volants dans la zone active de l'appareil. Les tubes UV sont protégés par un film plastique qui rend le verre plus résistant. En cas de casse, le verre ne tombe pas grâce à ce film de protection.

Une grille électrifiée est placée devant les tubes lumineux. Lorsqu'un insecte rentre en contact avec cette grille, il est immédiatement détruit de manière hygiénique. Il tombe dans une coupelle de récupération.

Cet exterminateur est certifié IPX4. Il résiste donc aux éclaboussures ainsi qu'à la pluie. Un vrai plus pour vous protéger des insectes !

Ouverture 360° pour une meilleure zone d'attraction des insectes.

Les insectes seront donc attirés sur une zone plus large.

Le pouvoir d'attraction 360° de cet exterminateur est un réel avantage !

Sans produit nocif, cet exterminateur est écologique.

Usage intérieur ou extérieur. Pour le domicile, un restaurant, une ferme, une étable ou même une grande terrasse. Possède un dispositif d'accrochage.

3 modèles sont disponibles ; 16 W, 30 W et 40 W, avec une couverture respective de 100 m², 120 m² et 140 m².

Le plus produit : Ouverture 360°. Usage extérieur.

Réf. 129507016	Exterminateur 16 W BEAUMONT - 100 m ²		
Réf. 129507030	Exterminateur 30 W BEAUMONT - 120 m ²		
Réf. 129507040	Exterminateur 40 W BEAUMONT - 140 m ²		

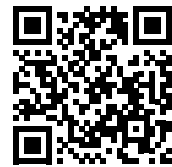

**DÉCOUVREZ LA VIDÉO
DE PRÉSENTATION DE
L'EXTERMINATEUR
D'INSECTES IPX 4 360°**



Anti-mouches



NOUVEAU

SEAU FLY BUCKETS COMPLET

Réduit les nuisances des mouches à la ferme et autour de la maison jusqu'à 90%.

Le piège à mouches "Fly Buckets" a un volume de 12 litres, facile à nettoyer. Le seau est livré avec un sachet de 240 g de poudre attractive.

Videz le sac d'attirant pour insectes (inclus). Nous vous conseillons de porter des gants. Ajouter 6 litres d'eau et bien mélanger l'attirant. Fermer le seau avec le couvercle.

Lorsque la nuit arrive, les mouches cherchent un endroit pour dormir, elles sont attirées vers les seaux par l'odeur de l'attirant et entreront par l'un des six cônes. Une fois à l'intérieur du seau, l'insecte ne peut pas en sortir. Le produit est actif pendant 30 à 60 jours.

Pour un résultat optimal, il est important de créer une zone autour de la ferme ou de la maison. Placer plusieurs seaux à mouches à 10-15 mètres de la ferme ou de la maison et laisser 15 m entre les seaux. Placer les seaux à 1,5 mètre du sol dans un endroit abrité.

Il est important de placer les seaux à l'extérieur.

La portée d'un seau à mouches est d'environ 200 à 300 m² et il faut 24 à 48 heures pour atteindre l'activation complète de l'attirant.

Réf. 129595

Seau complet
Fly Buckets



Réf. 129595001

Recharge pour
Seau Fly Buckets



BANDE DÉROULANTE ANTI-MOUCHES

Produit classique et efficace. Les mouches sont attirées par un attractif naturel et se collent sur les bandes. LE remède de grand-mère.

Réf. 129562

Bande collante
anti-mouches



24



BANDE COLLANTE



Bande collante attrape-mouche d'une longueur de 7 ou 9 m, sans résidu chimique ni poudre. Grâce à son pouvoir attractif très fort et instantané, l'attrape-mouche Sticky est un piège redoutable qui collera immédiatement tous les insectes volants qui se poseront dessus. C'est grâce à ses motifs que la bande collante attrape mouche Sticky est tellement efficace. Sa largeur de 30 cm offre une large surface sur laquelle les mouches pourront se poser facilement. Grâce à son support en métal, vous pourrez accrocher la bande Sticky très simplement !



Réf. 129640007	7 m - À l'unité	3 700393 938030	
Réf. 129640009	9 m - À l'unité	3 700393 937910	

KIT FIL ANTI-MOUCHES



Ce kit complet anti-mouches est idéal pour vous débarrasser rapidement et définitivement des mouches ! Grâce à son fil collant de 300 mètres de long, vous augmentez vos chances de capture ! Ce kit se compose également d'un dérouleur qui vous permettra de dérouler simplement et rapidement votre fil pour une installation en quelques secondes seulement.

Ce fil anti-mouches est destiné à être utilisé dans tous types d'endroits, que ce soit un bâtiment d'élevage, un poulailler, une étable, une grange ou encore un entrepôt.

Il est recommandé d'utiliser ce piège uniquement en intérieur pour éviter de piéger les petits oiseaux.

Avec fil

Réf. 129633	Kit avec fil 300 m	3 700393 938047
Réf. 129634	Recharge fil 300 m	3 700393 937972



KIT RUBAN ANTI-MOUCHES



Ce kit complet anti-mouches est idéal pour vous débarrasser rapidement et définitivement des mouches ! Grâce à son ruban collant de 400 mètres de long et de 0,5 cm de large qui colle sur les deux faces, vous augmentez vos chances de capture !

Ce kit se compose également d'un dérouleur qui vous permettra de dérouler simplement et rapidement votre ruban pour une installation en quelques secondes seulement.

Ce ruban anti-mouches est destiné à être utilisé dans tous types d'endroits, que ce soit un bâtiment d'élevage, un poulailler, une étable, une grange ou encore un entrepôt.

Il est recommandé d'utiliser ce piège uniquement en intérieur pour éviter de piéger les petits oiseaux.

Avec ruban

Réf. 129635	Kit avec ruban 400 m	3 700393 903199
Réf. 129636	Recharge avec ruban 400 m	3 700393 903205





UKAL

— CLÔTURE BEAUMONT

- 215 Gamme HOBBY
- 216 Gamme CLASSIC
- 218 Gamme PADDOCK
- 220 Clôture permanente
- 221 Raccords et tendeurs
- 222 Isolateurs
- 224 Poignées
- 225 Piquets
- 226 Accessoires et testeurs
- 227 Enrouleurs
- 228 Kits de clôture
- 229 Filets
- 232 Guide pratique

BIEN CHOISIR SA CLÔTURE

Pourquoi utilise-t-on une clôture électrique ?

- Assurer la sécurité de vos animaux et les protéger contre les intrusions et la menace du gibier.
- Garder vos animaux dans un endroit clos.
- Protéger des parcelles de terrain sur lesquelles les animaux ne doivent pas pénétrer.
- Mettre en place une clôture mobile pour permettre à vos animaux de disposer d'herbe fraîche.

Comment fonctionne la clôture pour pâtures ?

Une clôture électrique pour pâtures prête à l'emploi est un circuit électrique ouvert. Le poste de clôture génère une impulsion électrique de très courte durée. La durée de cette impulsion est de l'ordre de la milliseconde ; c'est pourquoi la clôture électrique pour pâtures n'est pas dangereuse pour l'homme dans des conditions normales d'utilisation. Le fil de clôture et la terre sont les éléments électriques conducteurs.

En état de marche, aucun courant électrique effectif ne parcourt la clôture électrique. Le courant électrique ne passe que lorsque le circuit électrique est fermé. C'est le cas lorsqu'un animal touche le fil de clôture. Le circuit électrique est fermé lorsque l'impulsion électrique passe par l'animal et revient vers le poste via la terre. Ceci génère un choc qui garantit l'effet dissuasif de la clôture électrique.

Dans quels cas le circuit électrique n'est-il pas fermé ?

- Lorsque le fil est rompu.
- Lorsque la conductibilité électrique des matériaux de la clôture est mauvaise et que le courant ne peut pas passer.
- Lorsque la fourrure de l'animal est trop épaisse.
- Lorsque la clôture est recouverte d'une végétation trop importante. Le courant est acheminé dans la terre.
- Par une mise à la terre incorrecte et insuffisante du poste de clôture électrique.
- Par une sécheresse trop importante ou lorsque la glace recouvre le sol et agit comme isolant.

L'importance de la mise à la terre

Il s'agit de l'aspect le plus important et c'est pourtant celui qui est le plus négligé dans la réalisation d'une clôture électrique. N'oubliez pas qu'une clôture électrique ne fonctionnera pas si elle n'est pas correctement mise à la terre. Il est important de bien enterrer le piquet de mise à la terre dans le sol dans un endroit humide. Le câble du piquet de mise à la terre doit être correctement vissé dans la borne de l'électrificateur.

REMARQUE : il est interdit d'utiliser la terre de l'alimentation secteur du bâtiment.







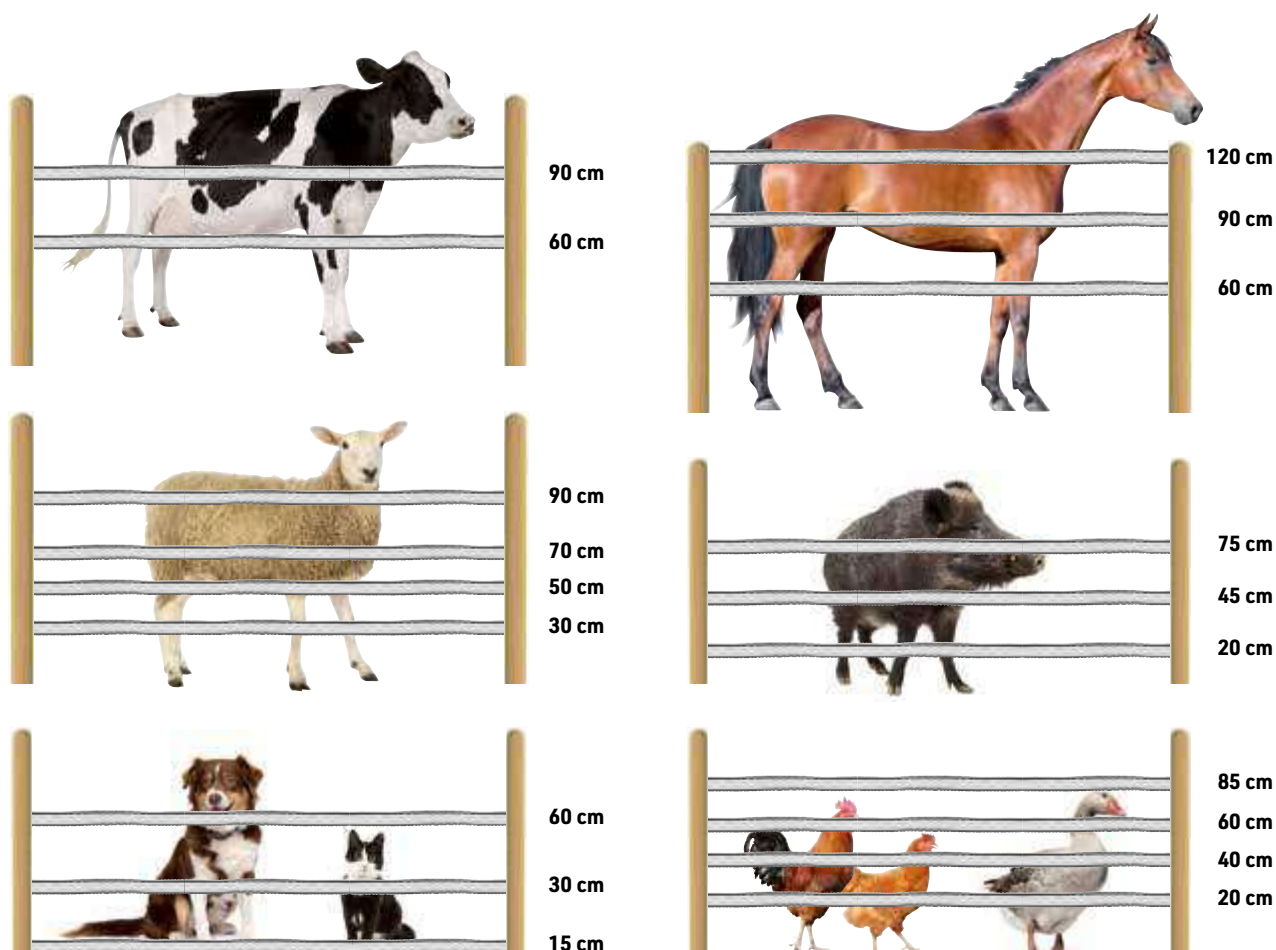























































La terre de l'alimentation secteur et la terre de la clôture doivent se trouver à une distance minimum de 10 m l'une de l'autre.

Pour les installations délicates (clôture longue, sol très sec) augmenter au maximum l'efficacité en multipliant les prises de terre. Si la tension mesurée est supérieure à 300 V (0,3 kV), la mise à la terre est insuffisante et doit être améliorée à l'aide de piquets de mise à la terre supplémentaires.

LES HAUTEURS DE CLÔTURE



COMPARATIF POSTES

Référence	Désignation	Alimentation	Énergie stockée	Énergie délivrée	Distance Laboratoire CEE	Nombre de filets							
CLASSIC													
125920050	P180		0,18 J	0,12 J	4 km	NA							
125921020 125921020SP	RB880	 	1,25 J / 12 V 0,7 J / 9 V	0,98 J / 12 V 0,5 J / 9 V	20 km	5 x 50 m							
125923005	RB85		0,85 J	0,45 J	8 km	2 x 50 m							
125923023	S170		1,7 J	1,4 J	55 km	8 x 50 m							
125923024	S440		4,4 J	3,0 J	115 km	10 x 50 m							
125923025	S510		5,1 J	3,8 J	130 km	12 x 50 m							
PADDOCK													
125940050	P180		0,18 J	0,12 J	4 km	NA							
125943980	RB880	 	1,25 J / 12 V 0,7 J / 9 V	0,98 J / 12 V 0,5 J / 9 V	20 km	5 x 50 m							
125943045	S510		5,1 J	3,8 J	130 km	12 x 50 m							
125943005	RB85		0,85 J	0,45 J	8 km	2 x 50 m							
HOBBY													
125945005 125945005SP	Hobby P180		0,18 J	0,12 J	4 km	NA							
125945010	Hobby SB230	 	2,3 J	1,13 J	18 km	4 x 50 m							
125945015	Hobby S120		1,2 J	0,9 J	40 km	5 x 50 m							

LA QUALITÉ BEAUMONT

La marque Beaumont dispose d'une expertise liée à une expérience de terrain acquise au fil des années.



INDÉFORMABLE



SOLIDE

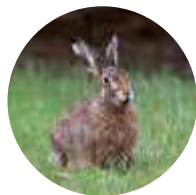

MAILLES SOUDÉES



































**La qualité des filets Beaumont n'est plus à prouver.
La performance des produits sur le terrain en atteste.**

















COMPARATIF CONDUCTEURS

Référence	Ruban/ Fil/ Cordon	Longueur	Diamètre ou largeur	Nbre de conducteurs	Type conducteur	Résistance	Charge de rupture							
-----------	--------------------------	----------	------------------------	------------------------	--------------------	------------	-------------------------	---	---	---	---	---	---	---

CLASSIC

125165312	Ruban	200 m	12 mm	4 x 0,20 mm / 1 x 0,15 mm	-	5,8 ohms/m	115 kg							
125165320	Ruban	200 m	20 mm	6 x 0,20 mm / 1 x 0,15 mm	-	3,9 ohms/m	90 kg							
125165340	Ruban	200 m	40 mm	8 x 0,20 mm / 1 x 0,15 mm	-	2,90 ohms/m	280 kg							
125165112	Fil	200 m	-	6 x 0,15 mm	Inox	7,20 ohms/m	45 kg							
125165114	Fil	400 m	-	6 x 0,15 mm	Inox	7,20 ohms/m	45 kg							
125165216	Cordon	200 m	Ø 6 mm	8 x 0,20 mm	Inox	2,9 ohms/m	450 kg							
125165186	Fil	200 m	-	Conducteur inox 3 x 0,15 mm +	-	0,53 ohms/m	48 kg							
125165188	Fil	400 m	-	1 x 0,20 mm cuivre	-	0,53 ohms/m	48 kg							
125176215	Cordon tressé	200 m	Ø 5 mm	Conducteur inox 4 x 0,15 mm + 1 x 0,20 mm cuivre	-	0,18 ohms/m	400 kg							

PADDOCK

125167120	Ruban	200 m	20 mm	6 x 0,15 mm	Inox	7,2 ohms/m	90 kg							
125167140	Ruban	200 m	40 mm	10 x 0,15 mm	Inox	4,32 ohms/m	180 kg							
125167005	Cordon	200 m	Ø 5 mm	6 x 0,15 mm	Inox	7,20 ohms/m	120 kg							
125167312	Ruban	200 m	12 mm	4 x 0,20 mm + 1 x 0,15 mm	Inox	5,8 ohms/m	115 kg							
125167320	Ruban	200 m	20 mm	6 x 0,20 mm + 1 x 0,15 mm	Inox	3,9 ohms/m	140 kg							
125167340	Ruban	200 m	40 mm	8 x 0,20 mm + 1 x 0,15 mm	Inox	2,9 ohms/m	280 kg							
125167216	Cordon	200 m	Ø 6 mm	8 x 0,20 mm	Inox	2,9 ohms/m	140 kg							

HOBBY

125165410	Ruban	200 m	10 mm	3 x 0,15 mm	Inox	14,4 ohm/m	39 kg							
125165450	Fil	300 m	-	3 x 0,15 mm	Inox	14,4 ohm/m	54 kg							



L'utilisation des postes et des conducteurs pour les différentes espèces animales est donnée à titre indicatif.

POSTE SECTEUR HOBBY S120



Ce poste secteur 230 V est performant pour petites et moyennes clôtures avec une végétation moyenne. La solution idéale pour le Hobbyfarming (agriculture domestique ou de loisir) et pour le gardiennage des petits animaux, poules, chiens et chats. Conçu à base d'un plastique ABS de qualité supérieure. Il dispose d'un traitement UV. Garantie de 2 ans.

Réf. 125945015



230 V



POSTE À PILE HOBBY P180



Ce poste à pile 9 V est idéal pour une utilisation mobile, pour de courtes distances, sans végétation. Adapté pour le Hobbyfarming (agriculture domestique ou de loisir) et pour le gardiennage des petits animaux, chiens et chats. Conçu à base d'un plastique ABS de qualité supérieure. Il dispose d'un traitement UV. Panneau solaire adaptable. Garantie de 2 ans.

Réf. 125945005SP



9 V - 12 V



POSTE MIXTE HOBBY SB230



Ce poste se caractérise par 2 alimentations possibles : batterie ou secteur. Il est recommandé pour le hobbyfarming (agriculture domestique ou de loisir) pour le pâturage des moutons et le gardiennage des petits animaux, poules, chiens et chats. Livré avec le câble de connexion pour la batterie et le transformateur pour alimentation en 230 V. Conçu à base d'un plastique ABS de qualité supérieure. Il dispose d'un traitement UV. Garantie de 2 ans.

Réf. 125945010

12 V / 230 V



Caractéristiques techniques	Réf. 125945005SP	Réf. 125945010	Réf. 125945015
Alimentation	9 V / 12 V	12 V / 230 V	230 V
Énergie stockée	0,18 J	2,3 J	1,2 J
Énergie délivrée	0,12 J	1,13 J	0,9 J
Voltage	8 500 V	8 000 V	7 800 V
Voltage sous 500 ohms	1 500 V	3 800 V	3 600 V
Consommation	15 mA / 12 V - 22 mA / 9 V	150 mA	2 W
Voyant de contrôle	Oui	Oui	Oui
Distance en Laboratoire CEE	4 km	18 km	40 km
Distance avec peu de végétation	2,8 km	11 km	8 km
Distance avec végétation moyenne	0,9 km	4,5 km	3,5 km
Distance avec forte végétation	0,2 km	1,3 km	1,2 km
Nombre de filets	NA	4 x 50 m	5 x 50 m

RUBAN BLANC ET VERT HOBBY



Parfait pour un transport de courant optimal et sans perte d'énergie, ce ruban garantit une barrière pour les animaux. Résistant aux UV.

Réf. 125165410



10 mm / 200 m



FIL TORSADÉ BLANC ET VERT HOBBY



Parfait pour un transport de courant optimal et sans perte d'énergie, les conducteurs garantissent une barrière pour les animaux ! Résistant aux UV.

Réf. 125165450



Ø 0,15 mm / 300 m



Caractéristiques techniques	Réf. 125165410	Réf. 125165450
Longueur	10 mm x 200 m	Ø 0,15 mm / 300 m
Nombre de conducteurs inox	3*0,15 mm	3*0,15 mm
Résistance	14,4 ohm/m	14,4 Ohm/m
Charge de rupture	39 kg	54 kg

CLÔTURE BEAUMONT | Gamme CLASSIC



POSTE À PILE AVEC PANNEAU SOLAIRE 2,5 W CLASSIC P180



Le poste mixte à pile et solaire P180 est pratique et simple d'utilisation. Pour des clôtures allant jusqu'à 4 km sans végétation. Témoin lumineux de fonctionnement. Panneau solaire 2,5 W inclus pour une meilleure autonomie. Conçu à base d'un plastique ABS de qualité supérieure. Il dispose d'un traitement UV. Garantie 2 ans.

Réf. 125920050



9 V - 12 V
Panneau solaire 2,5 W



POSTE MIXTE 3 EN 1 CLASSIC RB880



Ce poste mixte 3 en 1 est idéal pour des longues clôtures, il fonctionne sur batterie, pile ou secteur. Pour une utilisation sur secteur, il faut ajouter un transformateur (non inclus). Facile à transporter grâce à sa poignée. Indicateur du niveau de batterie. 3 niveaux d'affichage. Multi-usages, pratique, simple d'utilisation. Conçu à base d'un plastique ABS de qualité supérieure. Il dispose d'un traitement UV. Garantie 2 ans.

Réf. 125921020



9 V - 12 V - 230 V
Panneau solaire 10 W



Réf. 125921020SP



9 V - 12 V - 230 V - Poste seul



POSTE SECTEUR CLASSIC RB85



Compact, moderne, ce poste est idéalement destiné aux propriétaires d'animaux de compagnie. Adapté pour des clôtures de moyennes distances : clôture permanente bovin - ovin - caprin / clôture pour chien / clôture de protection des cultures, étangs et jardins. Conçu à base d'un plastique ABS de qualité supérieure. Il dispose d'un traitement UV. Garantie 2 ans.

Réf. 125923005



230 V



POSTE SECTEUR CLASSIC S170



Boîtier en ABS résistant aux chocs. Voyants de contrôle. Conçu idéalement pour des clôtures de tailles moyennes destinées à des espèces sensibles (chiens, chevaux...). Conçu à base d'un plastique ABS de qualité supérieure. Il dispose d'un traitement UV. Garantie 2 ans.

Réf. 125923023



230 V



Tous nos postes sont garantis 2 ans, livrés avec plaque de signalisation.

Caractéristiques techniques	Réf. 125920050	Réf. 125921020	Réf. 125923005	Réf. 125923023	Réf. 125923024	Réf. 125923025
Alimentation	9 V / 12 V	9 V / 12 V / 230 V	230 V	230 V	230 V	230 V
Énergie stockée	0,18 J	1,25 J / 12 V - 0,7 J / 9 V	0,85 J	1,7 J	4,4 J	5,1 J
Énergie délivrée	0,12 J	0,98 J / 12 V - 0,5 J / 9 V	0,45 J	1,4 J	3,0 J	3,8 J
Voltage	8 500 V	10 800 V / 12 V - 7 000 V / 9 V	7 800 V	9 500 V	10 500 V	10 000 V
Voltage sous 500 Ohms	1 500 V	3 800 V	3 800 V	5 000 V	5 700 V	5 600 V
Consommation	2,5 W	10 W	1 W	3 W	5 W	8 W
Voyant de contrôle	Oui	3 niveaux d'affichage	Non	Oui	2 sorties de puissance	Indicateur de voltage LED en 6 étapes, 2 sorties de puissance (une forte et une faible)
Distance en laboratoire CEE	4 km	20 km	8 km	55 km	115 km	130 km
Distance avec peu de végétation	0,9 km	1,1 km	3,5 km	15 km	20 km	35 km
Distance avec végétation moyenne	2 km	2 km	2 km	4,5 km	7 km	13 km
Distance avec forte végétation	0,8 km	1,7 km	0,8 km	1,7 km	2 km	6 km
Nombre de filets	2 x 50 m	8 x 50 m	2 x 50 m	8 x 50 m	10 x 50 m	12 x 50 m

POSTE SECTEUR CLASSIC S440



Boîtier en ABS résistant aux chocs. Poste équipé d'un voyant lumineux de fonctionnement et de 2 sorties de puissance. Utilisable pour toutes espèces. Clôtures moyennes et grandes. Conçu à base d'un plastique ABS de qualité supérieure. Il dispose d'un traitement UV. Garantie 2 ans.



Réf. 125923024



230 V



RUBAN BLANC ET VERT



Réf. 125165312



12 mm / 200 m



Réf. 125165320



20 mm / 200 m



Réf. 125165340



40 mm / 200 m



POSTE SECTEUR CLASSIC S510



Poste équipé de 2 sorties maxi et réduites permettant d'adapter la puissance du poste au besoin de gardiennage ou d'électrifier 2 clôtures indépendantes. Poste puissant pour des clôtures allant jusqu'à 35 km sans végétation et 6 km avec une très forte végétation. Indicateur de voltage LED en 6 étapes. 2 sorties de puissance (une forte et une faible). Peut s'utiliser pour électrifier jusqu'à 12 filets. Simple d'utilisation. Poste conseillé pour des clôtures de grandes et très grandes longueurs dans des conditions difficiles (forte végétation, animaux difficiles à garder). Conçu à base d'un plastique ABS de qualité supérieure. Il dispose d'un traitement UV. Garantie 2 ans.



Réf. 125923025



230 V



CORDON BLANC ET VERT



Réf. 125165216



Ø 6 mm / 200 m



FIL TORSADÉ BLANC ET VERT



Réf. 125165112



200 m



Réf. 125165114



400 m



FIL TRESSÉ



Les monofilaments composant le fil et le cordon sont tressés dans une gaine de 3 mm. L'élasticité des monofilaments est plus élevée que celle des matériaux courants. Le conducteur en cuivre offre la meilleure résistance pour les clôtures supérieures à 1 000 m.



Réf. 125165188



fil tressés 400 m
Stock limité



Caractéristiques techniques	Réf. 125165312	Réf. 125165320	Réf. 125165340	Réf. 125165216	Réf. 125165112	Réf. 125165114	Réf. 125165188
Longueur	12 mm x 200 m	20 mm x 200 m	40 mm x 200 m	Ø 6 mm x 200 m	200 m	400 m	400 m
Nombre	4 x 0,20 mm / 1 x 0,15 mm	6 x 0,20 mm / 1 x 0,15 mm	8 x 0,20 mm / 1 x 0,15 mm	Conducteur inox 8 x 0,20 mm	Conducteur inox 6 x 0,15 mm	Conducteur inox 6 x 0,15 mm	Conducteur inox 3 x 0,15 mm + 1 x 0,20 mm cuivre
Résistance	5,8 ohms/m	3,9 ohms/m	2,9 ohms/m	2,9 ohms/m	7,20 ohms/m	7,20 ohms/m	0,53 ohms/m
Charge de rupture	115 kg	90 kg	280 kg	450 kg	45 kg	45 kg	48 kg

CLÔTURE BEAUMONT | Gamme PADDOCK

POSTE À PILE AVEC PANNEAU SOLAIRE 2,5 W PADDOCK P180



Le poste mixte à pile et solaire P180 est pratique et simple d'utilisation. Pour des clôtures allant jusqu'à 4 km sans végétation. Témoin lumineux de fonctionnement. Panneau solaire 2,5 W inclus pour une meilleure autonomie. Conçu à base d'un plastique ABS de qualité supérieure. Il dispose d'un traitement UV. Garantie 2 ans.

Réf. 125940050



9 V - 12 V
Panneau solaire 2,5 W



POSTE MIXTE 3 EN 1 AVEC PANNEAU SOLAIRE 10 W PADDOCK RB880



Ce poste mixte 3 en 1 est idéal pour des longues clôtures, il fonctionne sur batterie, pile ou secteur. Panneau solaire 10 W inclus pour une meilleure autonomie. Pour une utilisation sur secteur, il faut ajouter un transformateur (non inclus). Facile à transporter grâce à sa poignée. Indicateur du niveau de batterie. 3 niveaux d'affichage. Multi-usages, pratique, simple d'utilisation. Conçu à base d'un plastique ABS de qualité supérieure. Il dispose d'un traitement UV. Transformateur 230 V non inclus. Garantie 2 ans.

Réf. 125943980



9 V - 12 V - 230 V
Panneau solaire 10 W



POSTE SECTEUR PADDOCK S510



Le poste secteur S510 est équipé de 2 sorties de puissance (une forte et une faible) permettant d'adapter la puissance du poste au besoin de gardiennage ou d'électrifier 2 clôtures indépendantes. Poste puissant pour des clôtures allant jusqu'à 30 km sans végétation et 6 km avec une très forte végétation. Indicateur de voltage LED en 6 étapes. Simple d'utilisation. Poste conseillé pour des clôtures de grandes et très grandes longueurs dans des conditions difficiles (forte végétation, animaux difficiles à garder). Conçu à base d'un plastique ABS de qualité supérieure. Il dispose d'un traitement UV. Garantie 2 ans.

Réf. 125943045



230 V



POSTE SECTEUR PADDOCK RB85



Compact et moderne, ce poste secteur est idéalement destiné aux propriétaires de chevaux. Il est adapté pour des clôtures de moyenne distance. Conçu à base d'un plastique ABS de qualité supérieure. Il dispose d'un traitement UV. Garantie 2 ans.

Réf. 125943005



230 V



Tous nos postes sont garantis 2 ans, livrés avec plaque de signalisation.

Caractéristiques techniques	Réf. 125940050	Réf. 125943980	Réf. 125943045	Réf. 125943005
Alimentation	9 V / 12 V	9 V / 12 V / 230 V	230 V	230 V
Énergie stockée	0,18 J	1,25 J / 12 V - 0,7 J / 9 V	5,1 J	0,85 J
Énergie délivrée	0,12 J	0,98 J / 12 V - 0,5 J / 9 V	3,8 J	0,45 J
Voltage	8 500 V	10 800 V / 12 V - 7 000 V / 9 V	10 000 V	7 800 V
Voltage sous 500 Ohms	1 500 V	4 500 V / 12 V - 3 000 V / 9 V	5 600 V	3 800 V
Consommation	15 mA / 12 V - 22 mA / 9 V	90 mA / 12 V - 70 mA / 9 V	8 W	1 W
Voyant de contrôle	Oui	3 niveaux d'affichage	Indicateur de voltage LED en 6 étapes. 2 sorties de puissance (une forte et une faible)	Non
Distance en laboratoire CEE	4 km	20 km	130 km	8 km
Distance avec peu de végétation	2,8 km	9,5 km	35 km	3,5 km
Distance avec végétation moyenne	0,9 km	3,3 km	13 km	2 km
Distance avec forte végétation	0,2 km	1,1 km	6 km	0,8 km
Nombre de filets	NA	5 x 50 m	12 x 50 m	2 x 50 m

RUBAN MARRON Paddock



Ces rubans disposent d'un traitement anti-UV.

Réf. 125167120 

20 mm / 200 m 

Réf. 125167140 

40 mm / 200 m 

RUBAN BLANC ET VERT Paddock



Ces rubans disposent d'un traitement anti-UV.

Réf. 125167320 

20 mm / 200 m 

Réf. 125167340 

40 mm / 200 m 

CORDON MARRON Paddock



Ce cordon dispose d'un traitement anti-UV.

Réf. 125167005 

Ø 5 mm / 200 m 

CORDON BLANC ET VERT Paddock



Ce cordon dispose d'un traitement anti-UV.

Réf. 125167216 

Ø 6 mm / 200 m 

Caractéristiques techniques	Réf. 125167120	Réf. 125167140	Réf. 125167005	Réf. 125167320	Réf. 125167340	Réf. 125167216
Longueur	20 mm x 200 m	40 mm x 200 m	Ø 5 mm x 200 m	20 mm x 200 m	40 mm x 200 m	Ø 6 mm x 200 m
Nombre de conducteurs inox	6 x 0,15 mm	10 x 0,15 mm	6 x 0,15 mm	6 x 0,20 mm + 1 x 0,15 mm	8 x 0,20 mm + 1 x 0,15 mm	8 x 0,20 mm
Résistance	7,2 ohms/m	4,32 ohms/m	7,20 ohms/m	3,9 ohms/m	2,9 ohms/m	2,9 ohms/m
Charge de rupture	90 kg	180 kg	120 kg	140 kg	280 kg	140 kg

BESOIN DE MATERIEL POUR VOTRE ECURIE ?

→ Consultez notre offre page 103 du catalogue



CLÔTURE BEAUMONT | Clôture permanente



— CÂBLE ACIER GALVANISÉ



Le câble en acier galvanisé offre une conductivité optimale. Charge de rupture 200 kg.

Réf. 125140001 

250 m 

Réf. 125140002 

500 m 



— CÂBLE ACIER ZINGUÉ



Le câble acier zingué est chargé en poudre d'aluminium et est un excellent conducteur. Charge de rupture 200 kg. Résistance : 0,12 ohms/m.

Réf. 125141 

500 m 

— CÂBLE ALUMINIUM



Le câble en aluminium offre une bonne conductivité. Charge de rupture 200 kg.

Réf. 125145020 

Ø 2 mm / 400 m 



Câbles de tension

— CÂBLE DE TENSION SOUPLE



Câble de tension et de passage souple.

Réf. 125450030 

30 m 

Réf. 125450 

50 m 



CLÔTURE ÉLECTRIQUE PERMANENTE

Optez pour la solution de gardiennage optimale de vos animaux !

→ Découvrez notre offre complète sur la clôture permanente dans la brochure dédiée



Raccords et tendeurs

RACCORD POUR CORDON



Raccord pour fil et cordon. Il garantit la qualité des connexions.

Réf. 125139015



Acier - Par 5



Réf. 125139016



Aluminium - Par 5

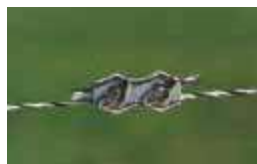

RACCORD POUR RUBAN



Facile à utiliser. Convient pour tous les rubans de clôtures électriques standards. Support en métal galvanisé. Connecteur de ruban robuste à travers le support métallique d'une pièce, soutenu par plastique incassable.

Réf. 125139220



20 mm - Par 10

Stock limité



RACCORD POUR RUBAN



Réf. 125139006



20 mm - Aluminium - Par 5



Réf. 125139046



40 mm - Aluminium - Par 5



Réf. 125139120



20 mm - Acier - Par 5

Stock limité



Réf. 125139140



40 mm - Acier - Par 5

Stock limité



TENDEUR À RESSORT POUR FIL



En acier inoxydable.

Réf. 125139020



À l'unité



TENDEUR POUR RUBAN



En aluminium.

Réf. 125139010



À l'unité



Interlignes

CÂBLE DE CONNEXION ENTRE RUBAN ET FIL



Réf. 125191



Par 2



CÂBLE DE CONNEXION RUBAN ET CORDON



Câble de connexion professionnel entre cordons 6 mm max. Longueur du câble : 60 cm.

Réf. 125192003



À l'unité

Stock limité



Isolateurs



ISOLATEUR ANNULAIRE



Isolateur surmoulé. Pour conducteurs fils de fer, câbles et rubans jusqu'à 12 mm. Corps robuste muni d'une vis, parfait pour visser dans les poteaux en bois.

Réf. 125201 3 338020 026197

Noir - Par 25

Réf. 125201090 3 338020 085934

Noir - Par 90

Réf. 125201250 3 338020 063239

Noir - Par 250



ISOLATEUR MIXTE BOIS ACIER RBU



Universel à goupille imperdable. Se fixe à hauteur désirée sur piquet en acier Ø 10 à 12 mm, sur poteau en bois rond ou plat avec fil de fer, 2 vis ou 2 clous.

Réf. 125200050 3 388770 040509

Noir - Par 50



ISOLATEUR RBCH



Gros modèle spécial rubans jusqu'à 40 mm, câble et cordon. Les vis permettent de bien tendre le ruban et de l'installer facilement.

Réf. 125223 3 388770 080253

Noir - Par 25



ISOLATEUR RUBAN ET CORDON



Pour ruban et cordon de 12 à 40 mm. À visser.

Réf. 125207 3 700393 913853

Noir - Par 25

Réf. 125207090 3 700393 913860

Noir - Par 90



ISOLATEUR PREMIUM 3 EN 1



Cet isolateur permet un vissage même sans outil. Isolateur spécial pour cordes. Conseillé pour les clôtures longues distances. Support court. Système anti-goutte d'eau. Vis auto-taraudeuse. Cet isolateur dispose d'un traitement UV.

Réf. 125226 3 700393 919572

Noir - Par 20 **Stock limité**



ISOLATEUR GOUPILLE IMPERDABLE RBL



Se fixe sur poteau avec un fil de fer. Pour fil ou câble. Tenue 15 000 V.

Réf. 125266 3 338020 026913

Rouge - Par 50

Réf. 125266100 3 388770 011004

Rouge - Par 100



ISOLATEUR POUR FIL & RUBAN 40 MM



Isolateur à visser pour piquets bois. Support court. Vis auto-taraudeuse. Pour ruban jusqu'à 40 mm de largeur. Pour fil et corde jusqu'à 8 mm de diamètre. Filetage extrêmement long, net et effilé. Vis filetée auto-taraudée pour un vissage sans effort. Pas besoin de pré-perçage ou de pré-fraisage dans le bois. La vis de l'isolateur est fabriquée avec de l'acier trempé.

Réf. 125225 3 700393 918902

Noir - Par 30



KIT IGPB 2 PLAQUES D'ANCRAGE ET 2 ISOLATEURS RBCH



Kit comprenant : 2 isolateurs RBCH, 2 plaques d'accrochage ruban 40 mm aluminium. À visser.

Réf. 125408003 3 388779 760026

Noir - À l'unité



ISOLATEUR DOUBLE ANCRAGE



Indispensable pour l'installation des portes. À visser.

Réf. 125281



Noir - Par 2



ISOLATEUR ŒUF



Qualité standard. Idéal pour les angles. À utiliser avec du fil de fer.

Réf. 125231



Noir - Par 4



ISOLATEUR ANNULAIRE ÉCARTEUR



Crochet d'armoire. Pour fil de 6 mm maxi. À visser.

Réf. 125230



Noir - Par 10



ISOLATEUR ÉCARTEUR



Isolateur surmoulé sur ferrure Ø 6 mm. À visser.

Réf. 125230001



Noir - Par 10

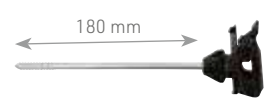

ISOLATEUR ANNULAIRE ÉCARTEUR DROIT



Écarteur droit. Pour fil de 6 mm maxi. À visser.

Réf. 125230002



Noir - Par 10



ISOLATEUR QUEUE-DE-COCHON



Isolateur pour piquet métal ou fibre de verre. Pour ruban et fil de 12 mm max. À enfiler par le dessus.

Réf. 125250



Blanc - Ø 10 mm - Par 50



Réf. 125251



Blanc - Ø 12 mm - Par 50



Réf. 125253



Blanc - Ø 50 mm - Par 25



ISOLATEUR TIRE-BOUCHON MÉTAL



Pour piquet ovale. Pour fil.

Réf. 125276



Jaune - Par 25



ISOLATEUR RB NOIR



Isolateur universel fil et ruban de 400 mm maxi. Se fixe sur piquet Ø 6 à 13 mm par système d'écrou.

Réf. 125200400



Noir - Par 25



CONSULTEZ NOTRE OFFRE VOLUME

Réf. B125409200
(carton de 200 poignées)



CLÔTURE BEAUMONT | Poignées

Poignées



POIGNÉE NOIRE EXTRA-LARGE AVEC CROCHET

Peut également servir de bobine pour enrouler le fil et le ruban de 20 mm maxi.

Réf. 125404004 

Noir - À l'unité 
Stock limité



POIGNÉE ISOLANTE À RESSORT

Poignée solide et économique. Cette poignée de clôture dispose d'un ressort intégré qui permet de réduire la tension et la casse du fil et d'un crochet vissé à l'avant.

Réf. 125405010 

Noir - Par 10 



NOUVEAU



POIGNÉE ISOLANTE À RESSORT GRAND MODÈLE

Avec ressort. À l'unité.

Réf. Ref. 125404002 

Noir - Grand modèle  



NOUVEAU



POIGNÉE ISOLANTE À RESSORT

Poignée solide et économique idéale pour la mise en place d'une entrée dans la clôture.

Ressort intégré qui permet de réduire la tension et la casse du fil. Crochet vissé à l'avant. **Vendue à la pièce en vrac gencodé.**

Réf. 125402102 

Noir  

Réf. 125402003 

Rouge  

Réf. 125402010 

Jaune  



POIGNÉE ISOLANTE ET SANDOW ÉLECTRIFIÉ EXTENSIBLE

Kit élastique avec poignée isolante, préconisé pour les parcs à chevaux. Permet d'aménager des passages pour matériels agricoles (ouverture jusqu'à 8 m).

Réf. 125407 

Noir - À l'unité  



POIGNÉE AVEC RESSORT 5 M

Poignée isolante avec ressort de 5 m intégré. Facile à mettre en place pour des clôtures temporaires. Diamètre 2 cm.

Réf. 125406002 

Noir - À l'unité  



KIT POIGNÉE ISOLANTE AVEC RESSORT 5 M

Poignée isolante avec ressort de 5 m intégré.

Réf. 125406 

Kit poignée et ressort
Noir - À l'unité  

Réf. 125406001 

Ressort seul - Noir
À l'unité 



KIT POIGNÉE ET PLAQUE POUR RUBAN

Plaque de 15 cm.

Réf. 125408002 

Noir - À l'unité  

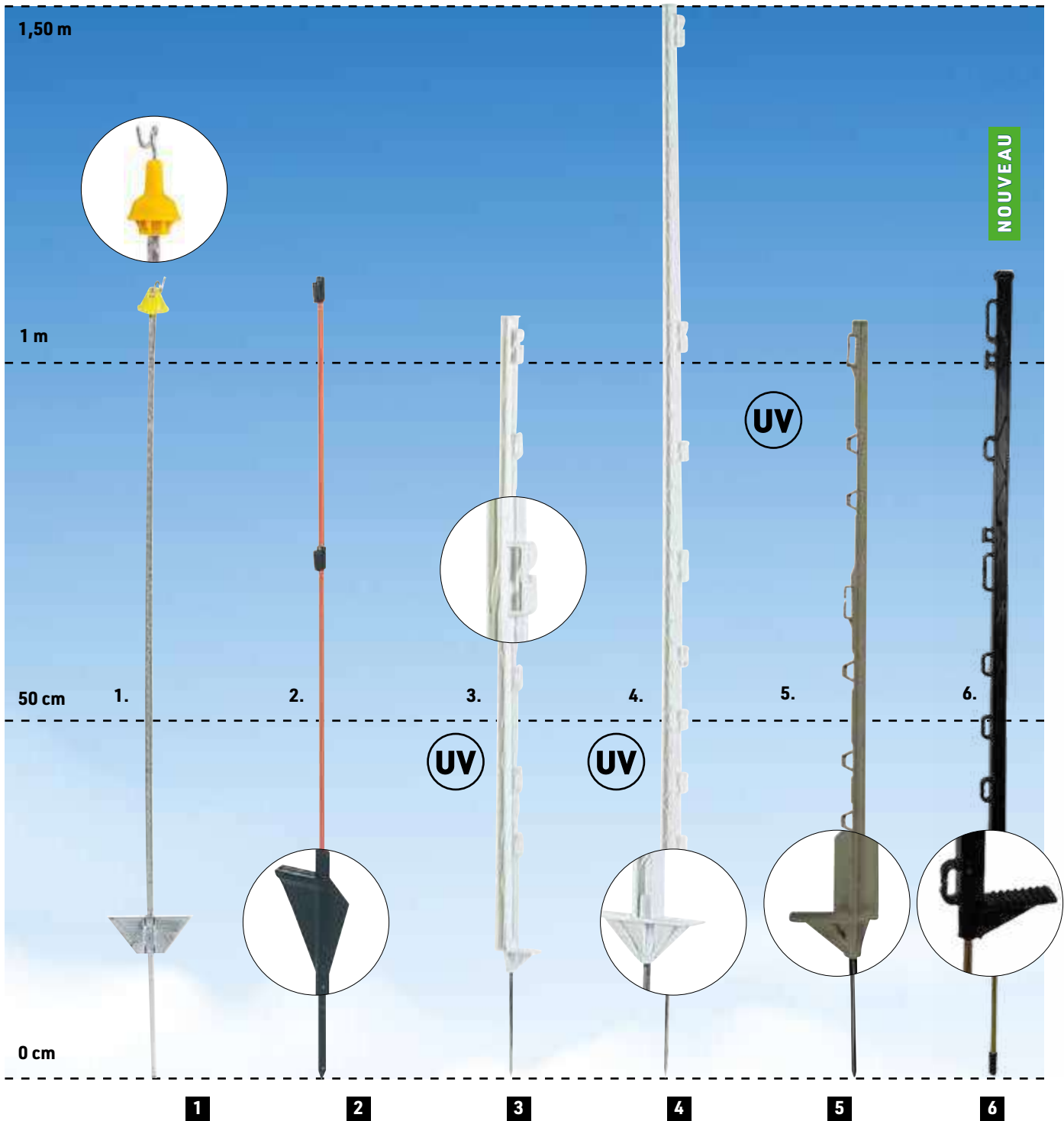

Réf.	125305025	125312050	125331030	125335020	125340107010	125341003
Matière	Métal	Fibre de verre	Plastique	Plastique	Plastique	Plastique 100% recyclé
Hauteur*	1,10 m	1,10 m	1,05 m	1,50 m	1,05 m	1,10 m
Nombre d'isolateurs	1	0	7	8	7	10
Multiple de vente obligatoire	25	50	30	20	10	10
Palette	1 250	1 000	700	700	600	700
Animaux						

Gencode



*Mesure prenant en compte la tige complète.

CLÔTURE BEAUMONT | Accessoires et testeurs

NOUVEAU



PINCE UNIVERSELLE DE CLÔTURE

Outil polyvalent. Poignée isolée.

Réf. 125296



À l'unité



Clôture électrique - Elektrozaun - Electric fencing



PLAQUE DE SIGNALISATION POUR CLÔTURE

Pour clôture électrique, obligatoire tous les 50 m en bordure de voie publique. Taille réglementaire.

Réf. 125590001



À la pièce



Clôture électrique - Elektrozaun - Electric fencing

PIQUET DE TERRE AVEC FIL

Piquet de terre avec fil de branchement et ligne de terre.

Réf. 125891



30 cm - À l'unité



JEU DE PINCES CROCODILES

Pour connecter à un poste ou une batterie.

Réf. 125865



À l'unité



Clôture électrique - Elektrozaun - Electric fencing



PIQUET DE TERRE

Essentiel. Il est indispensable pour assurer le retour du courant au moment du contact de l'animal avec le fil.

Réf. 125890



1 m - À l'unité



Clôture électrique - Elektrozaun - Electric fencing



ISOLATEUR PARAFODRE À RESSORT

Isolateur parafoudre. Lors de l'impact de la foudre sur la clôture, il dirige la surtension électrique générée vers la prise de terre et évite ainsi la destruction du poste. La garantie ne fonctionnera pas si le poste a pris la foudre. Un isolateur parafoudre est indispensable pour protéger votre clôture !

Réf. 125291



À l'unité



Testeurs



TESTEUR DE CLÔTURE 12 KV BEAUMONT

Il vous indique l'état de votre clôture selon six niveaux de tension, de 2 000 à 12 000 V. Très simple d'utilisation.

Réf. 125012



À l'unité



Clôture électrique - Elektrozaun - Electric fencing



TESTEUR DE CLÔTURE DIGITAL BEAUMONT

Ce voltmètre numérique est l'instrument de mesure par excellence. Manipulation aisée et diagnostic rapide.

Réf. 125427001



À l'unité



Clôture électrique - Elektrozaun - Electric fencing



Enrouleurs

ENROULEUR AUTO ISOLANT



Avec frein et poignée. Passants pour fixation sur piquet 30 x 30 mm (grand modèle) ou sur piquet plus petit 20 x 20 mm (modèle moyen). Crochet de fixation.

Réf. 125350



Moyen modèle
1000 m de fil



ENROULEUR EURO



Enrouleur tout plastique, bobine fixée par goupille. Blocage de la bobine par clavette basculante. Crochet de fixation métal.

Réf. 125343001



500 m de fil



ENROULEUR STANDARD



Réf. 125361001



Grand modèle
800 m de fil ou
300 - 500 m de ruban



Réf. 125361002



Moyen modèle
500 m de fil ou
200-300 m de ruban



ENROULEUR À BRETELLE



Passer la bretelle par la tête et l'enrouleur repose sur le ventre de l'opérateur.

Réf. 125360



Grand modèle
1000 m de fil



CONSULTEZ NOTRE OFFRE

de piles

TURBOMAX **horizont**

Réf. 125H12012,
125H14896,
125H14500...

→ Rendez-vous
page 255



Kits de clôtures

KIT DE CLÔTURE SPÉCIAL POTAGER



Ce kit de clôture permet de protéger votre potager des animaux domestiques (chiens, chats) et sauvages (sangliers, cervidés...). Facile à installer, il comprend tous les éléments pour une clôture efficace.

Garantie de 2 ans sur le poste.

Ce kit contient :

- 1 poste mixte (secteur ou batterie) HOBBY SB230
- 1 ruban blanc et vert 12 mm 200 m et 5 raccords
- 10 piquets en plastique "nature" d'une hauteur de 55 cm
- 1 piquet de terre
- 2 "kits portes" composés d'isolateurs avec ancrage et de poignées
- 8 isolateurs annulaires.

Réf. 125710



Poste HOBBY SB230



KIT DE CLÔTURE POUR GRANDS CHIENS



Ce kit de clôture permet de réaliser un parc clôture pour les grands chiens. Facile à installer, il comprend tous les éléments pour une clôture efficace.

Garantie de 2 ans sur le poste.

Ce kit contient :

- 1 poste de clôture sur secteur RB85
- 1 ruban blanc et vert 12 mm 200 m et 5 raccords
- 10 piquets en plastique 90 cm
- 1 piquet de terre
- 1 plaque de signalisation "Clôture électrique"
- 10 m de câble de tension
- 5 isolateurs
- 1 poignée avec ressort 5 m pour créer une porte.

Réf. 125705



Poste CLASSIC RB85



KIT DE CLÔTURE POUR CHIENS DIFFICILES À GARDER



Le kit pour chiens difficiles à garder contient un poste plus puissant : CLASSIC S170 (cf. pages 17/18 pour les caractéristiques techniques). Il sera ainsi en sécurité, et les risques de fugue seront minimisés. Facile à installer, il comprend tous les éléments pour une clôture efficace.

Garantie de 2 ans sur le poste.

Ce kit contient :

- 1 poste de clôture sur secteur S170
- 1 ruban blanc et vert 12 mm 200 m et 5 raccords
- 10 piquets en plastique 90 cm
- 1 piquet de terre
- 1 plaque de signalisation "Clôture électrique"
- 10 m de câble de tension
- 5 isolateurs
- 1 poignée avec ressort 5 m pour créer une porte.

Réf. 125725 Poste CLASSIC S170



Filets

FILET VOLAILLE NON ÉLECTRIFIÉ HAUTEUR 1,12 M

Filet non électrifié. Hauteur : 1m12.

Réf. 125584225



25 m



Réf. 125584250



50 m



FILET VOLAILLE ÉLECTRIFIABLE HAUTEUR 1,12M

Filet électrifié. Hauteur : 1m12.

Réf. 125584



50 m

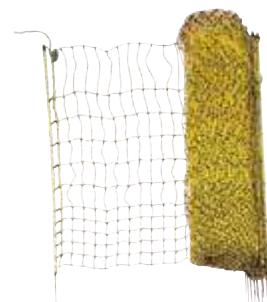

PIQUET POUR FILET VOLAILLE

Piquet de remplacement pour vos filets à volaille, vendu à l'unité.

Réf. 125585002



1,12 m



VIROLE EN CUIVRE

Réf. 125602

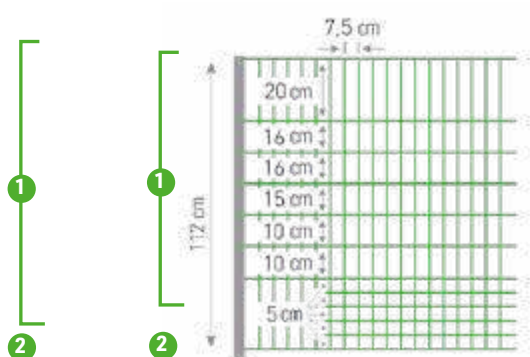

- 1 11 fils : porteur : 3 x 5 monofilament Ø 0,40 mm ;
conducteur : 3 x 1 inox Ø 0,20 mm
- 2 1 fil : porteur : 4 x 8 monofilament Ø 0,40 mm

NON ÉLECTRIFIÉ

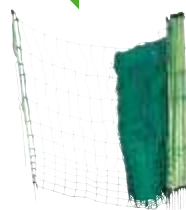

NON ÉLECTRIFIÉ

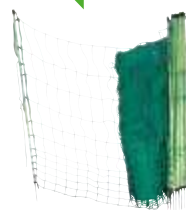

ÉLECTRIFIABLE



Caractéristiques techniques	Réf. 125584225	Réf. 125584250	Réf. 125584
Longueur	25 m	50 m	50 m
Hauteur	1,12 m	1,12 m	1,12 m
Électrifié	Non	Non	Oui
Nombre de piquets	9	15	15
Couleur	Vert	Vert	Jaune
Quantité palette	66	45	40



CLÔTURE BEAUMONT | Filets



FILET MOUTONS CLASSIQUE HAUTEUR 0,90 M

- Hauteur : 0,90 m
- Longueur : 50 m
- Couleur : jaune
- Nombre de piquets : 14
- **Fil de terre électrifié**

Fils horizontaux électrifiés, fils verticaux non électrifiés. Chaque croisement de fils est soudé, donc indéformable et plus solide.

Réf. 125582



50 m

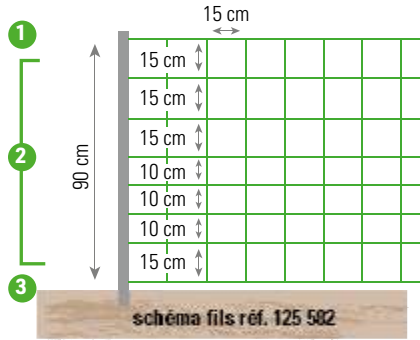

- 1 fil :** porteur : 3 x 8 monofilament Ø 0,40 mm ; conducteur : 3 x 2 inox Ø 0,20 mm.
- 6 fils :** porteur : 3 x 5 monofilament Ø 0,40 mm ; conducteur : 3 x 1 inox Ø 0,20 mm.
- 3 fil :** porteur : 4 x 8 monofilament Ø 0,40 mm.



FILET MOUTONS KOMBI HAUTEUR 0,90 M

- Hauteur : 0,90 m
- Longueur : 50 m
- Couleur : orange et vert
- Nombre de piquets : 14

Avec rigidificateur. Les rigidificateurs permettent une meilleure tenue du filet dans les terrains vallonnés.

Réf. 125582001



50 m - Simple



Réf. 125586002



50 m - Double

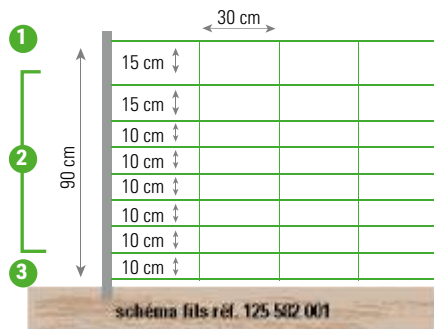

- 1 fil :** porteur : 3 x 8 monofilament Ø 0,40 mm ; conducteur : 3 x 2 inox Ø 0,20 mm.
- 6 fils :** porteur : 3 x 5 monofilament Ø 0,40 mm ; conducteur : 3 x 1 inox Ø 0,20 mm.
- 1 fil :** porteur : 4 x 8 monofilament Ø 0,40 mm.



PIQUET POUR FILET MOUTON

Piquet de remplacement pour vos filets mouton, vendu à l'unité.

Réf. 125585



0,90 m

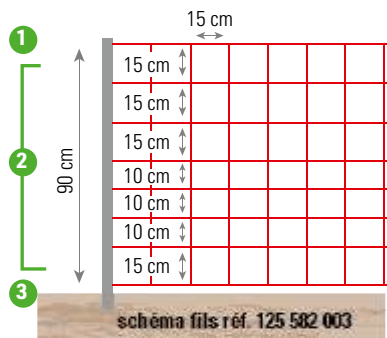

- 1 fil :** porteur : 3 x 8 monofilament Ø 0,40 mm ; conducteur : 3 x 2 inox Ø 0,25 mm.
- 6 fils :** porteur : 3 x 5 monofilament Ø 0,40 mm ; conducteur : 3 x 1 inox Ø 0,25 mm.
- 1 fil :** porteur : 4 x 8 monofilament Ø 0,40 mm.



FILET MOUTONS RENFORCÉ 0,90 M

- Hauteur : 0,90 m
 - Longueur : 50 m
 - Nombre de piquets : 14
 - Couleur : rouge
- Couleur rouge, piquets intermédiaires blancs. **Filet 20 % plus conducteur que les autres filets moutons.** Créé pour les utilisateurs d'un grand nombre de filets (transhumants, éleveurs de montagne).

Réf. 125582003



50 m



Caractéristiques techniques	Réf. 125582	Réf. 125582001	Réf. 125586002	Réf. 125582003
Longueur	50 m	50 m	50 m	50 m
Hauteur	0,90 m	0,90 m	0,90 m	0,90 m
Pointes	Simple	Simple	Double	Simple
Rigidificateurs	Non	Oui	Oui	Non
Couleur	Jaune et blanc	Orange et vert	Orange et vert	Rouge et blanc
Quantité palette	77	66	66	77

FILET CHÈVRES **Beaumont** Clôture électrique - Elektrozaun - Electric fencing

HAUTEUR 1,06 M

- Hauteur : 1,06 m
- Longueur : 50 m
- Couleur : jaune
- Nombre de piquets : 14
- **Fil de terre électrifié**

Fils horizontaux électrifiés, fils verticaux non électrifiés. Chaque croisement de fils est soudé, donc indéformable et plus solide.

Réf. 125583



50 m

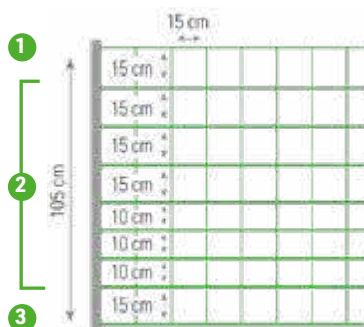

- 1 fil :** porteur : 3 x 8 monofilaments Ø 0,40 mm ; conducteur : 3 x 2 inox Ø 0,20 mm.
- 6 fils :** porteur : 3 x 5 monofilaments Ø 0,40 mm ; conducteur : 3 x 1 inox Ø 0,20 mm.
- 3 1 fil :** porteur : 4 x 8 monofilaments Ø 0,40 mm.

FILET CHÈVRE **Beaumont** Clôture électrique - Elektrozaun - Electric fencing

KOMBI AVEC RIGIDIFICATEURS HAUTEUR 1,06 M

- Hauteur : 1,06 m
- Longueur : 50 m
- Couleur : orange et vert
- Nombre de piquets : 15

Réf. 125583001



50 m



- 1 fil :** porteur : 3 x 8 monofilaments Ø 0,40 mm ; conducteur : 3 x 2 inox Ø 0,20 mm.
- 6 fils :** porteur : 3 x 5 monofilaments Ø 0,40 mm ; conducteur : 3 x 1 inox Ø 0,20 mm.
- 3 1 fil :** porteur : 4 x 8 monofilaments Ø 0,40 mm.

PIQUET POUR **Beaumont** Clôture électrique - Elektrozaun - Electric fencing

FILET CHÈVRE

Piquet de remplacement pour vos filets chèvre, vendu à l'unité.

Réf. 125585001



1,06 m



PIQUET POUR **Beaumont** Clôture électrique - Elektrozaun - Electric fencing

FILET LAPIN

Piquet de remplacement pour vos filets lapin, vendu à l'unité.

Réf. 125585003



0,65 m



FILET LAPINS **Beaumont** Clôture électrique - Elektrozaun - Electric fencing

HAUTEUR 0,65 M

- Hauteur : 0,65 m
- Longueur : 50 m
- Couleur : jaune
- Nombre de piquets : 15

Réf. 125584001



50 m

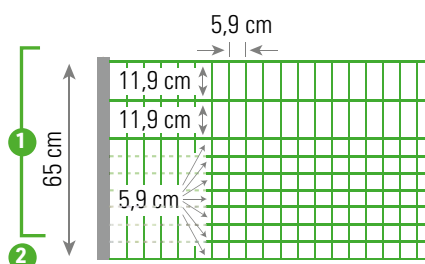

- 9 fils :** porteur : 3 x 5 monofilaments Ø 0,40 mm ; conducteur : 3 x 1 inox Ø 0,20 mm.
- 1 fil :** porteur : 4 x 8 monofilaments Ø 0,40 mm.

CLÔTURE BEAUMONT | Guide pratique



SCHÉMA CLÔTURE MOBILE POUR VACHES

- | | | |
|------------------------------------|------------------------------------|---------------------------------|
| 1. Électrificateur mixte | 7. Isolateur d'angle pour fil | 13. Plaque de signalisation |
| 2. Câble de mise à la terre | 8. Connecteur inter-fil | 14. Enrouleur |
| 3. Piquet de terre | 9. Fil de clôture | 15. Piquet de clôture plastique |
| 4. Poteau bois | 10. Isolateur ancrage pour fil | 16. Tendeur pour fil |
| 5. Raccord de jonction | 11. Kit portillon avec ressort | 17. Raccord pour fil |
| 6. Câble de connexion pour clôture | 12. Câble enterrable haute tension | 18. Testeur de clôture digital |

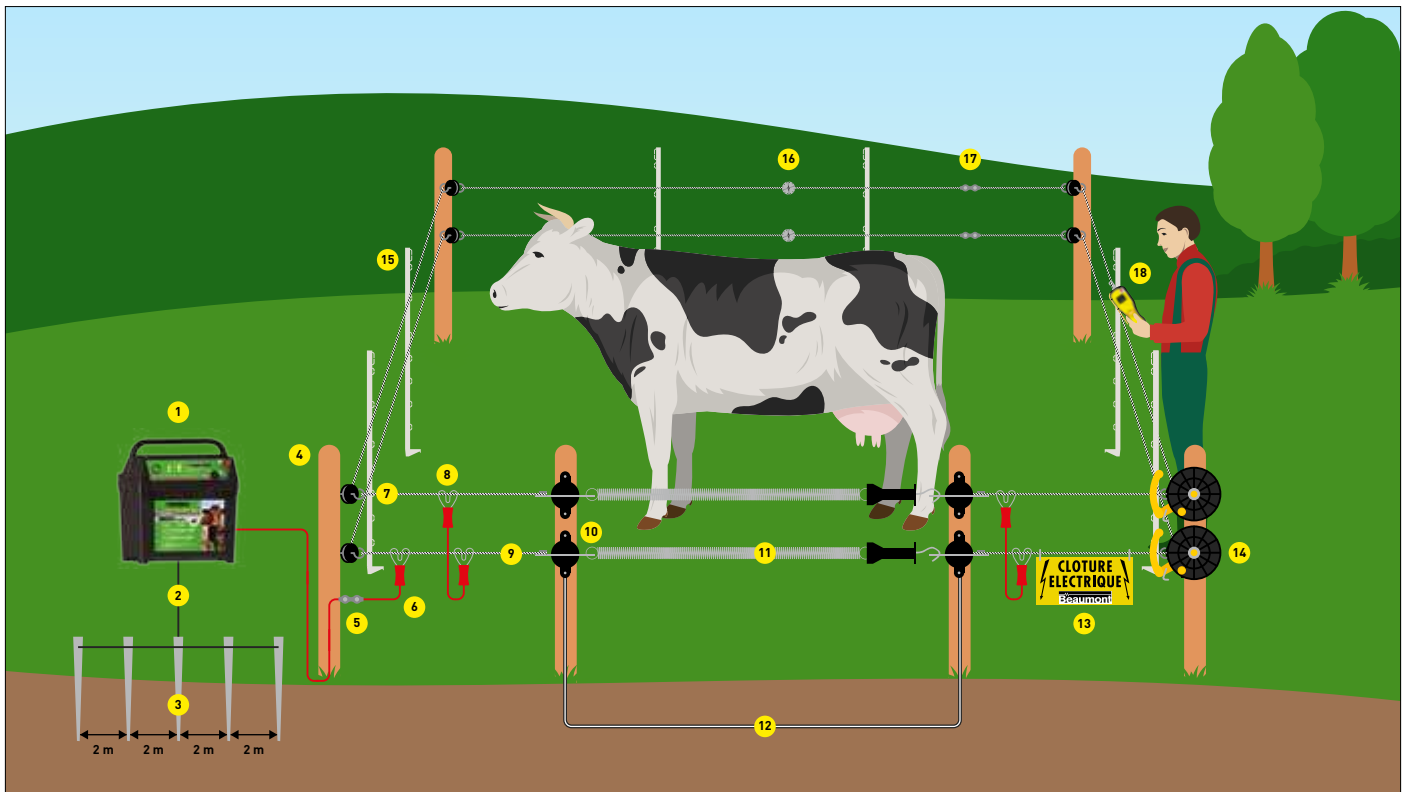

SCHÉMA CLÔTURE MOBILE POUR CHEVAUX

- | | | |
|-----------------------------------|--|---------------------------------|
| 1. Électrificateur secteur | 8. Câble de connexion pour clôture | 15. Enrouleur |
| 2. Câble de mise à la terre | 9. Isolateur d'angle | 16. Piquet de clôture plastique |
| 3. Piquet de terre | 10. Connecteur inter-ruban | 17. Tendeur pour ruban |
| 4. Parafoudre | 11. Ruban de clôture | 18. Raccord pour ruban |
| 5. Câble enterrable haute tension | 12. Isolateur ancrage | 19. Testeur de clôture digital |
| 6. Poteau bois | 13. Kit portillon avec corde élastique | |
| 7. Raccord de jonction | 14. Plaque de signalisation | |

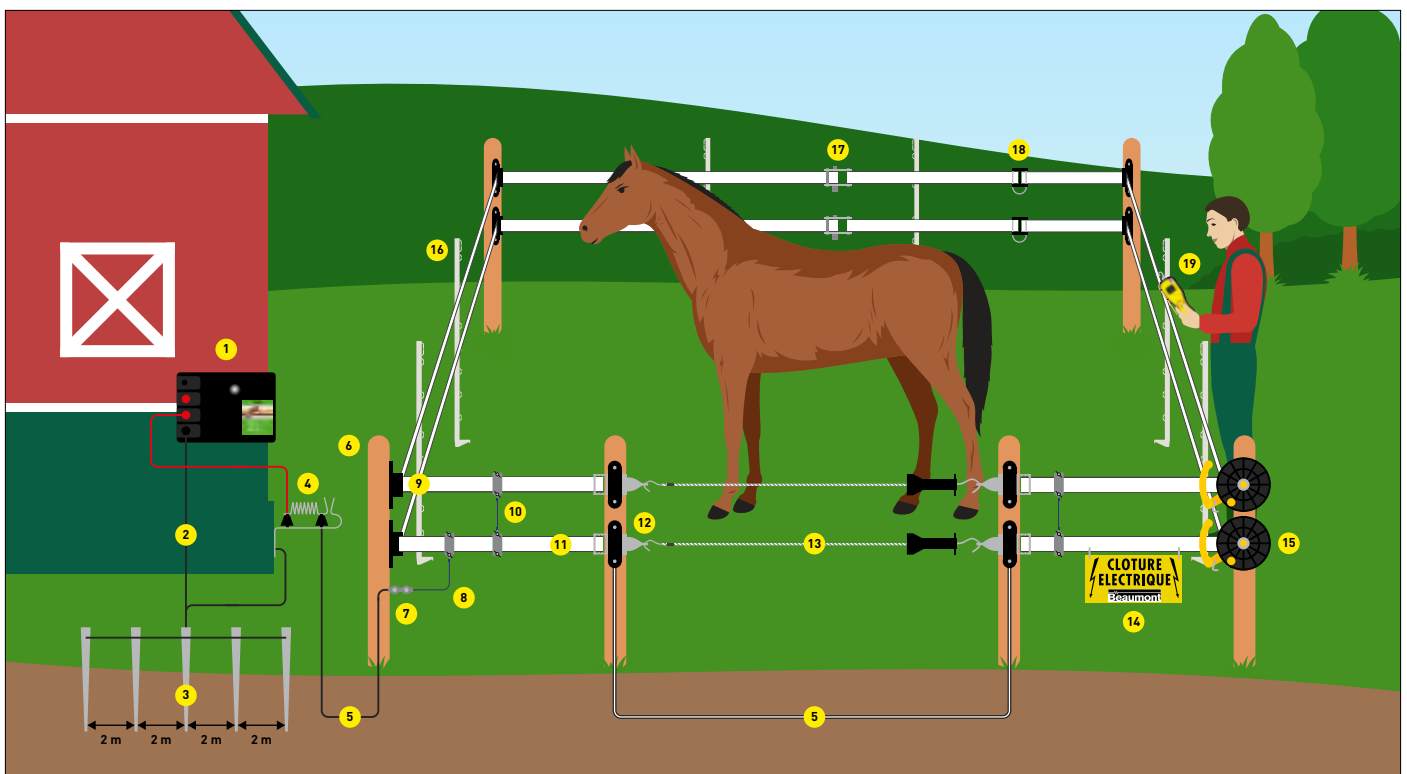

SCHÉMA CLÔTURE MOBILE POUR MOUTONS

- 1. Électrificateur solaire
- 2. Câble de mise à la terre
- 3. Piquet de terre
- 4. Filet pour moutons
- 5. Raccord de jonction
- 6. Câble de connexion pour clôture
- 7. Plaque de signalisation
- 8. Testeur de clôture digital
- 9. Piquet en cornière
- 10. Cordon farmer

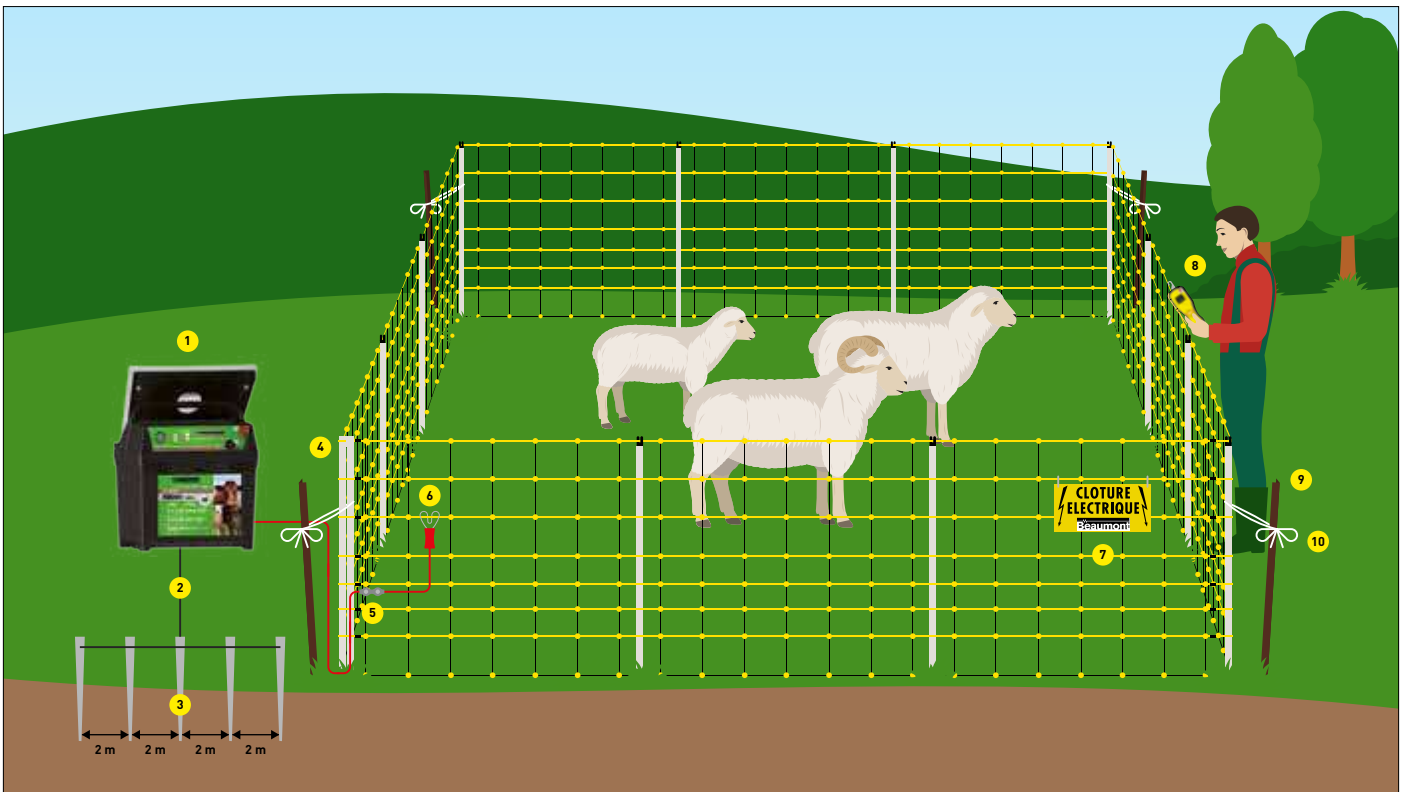

SCHÉMA KIT PORTILLON

- 1. Poteau bois
- 2. Ruban de clôture
- 3. Isolateur ancrage
- 4. Câble enterrable haute tension
- 5. Kit portillon avec corde élastique

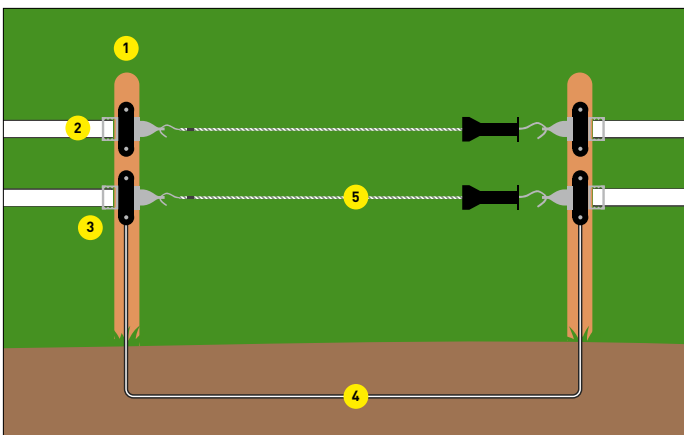

SCHÉMA DE RACCORDEMENT POSTE DE CLÔTURE

- 1. Électrificateur secteur
- 2. Câble de mise à la terre
- 3. Piquet de terre
- 4. Parafoudre
- 5. Câble enterrable haute tension
- 6. Poteau bois
- 7. Raccord de jonction
- 8. Câble de connexion pour clôture
- 9. Isolateur d'angle
- 10. Ruban de clôture



NOTRE CONSEIL

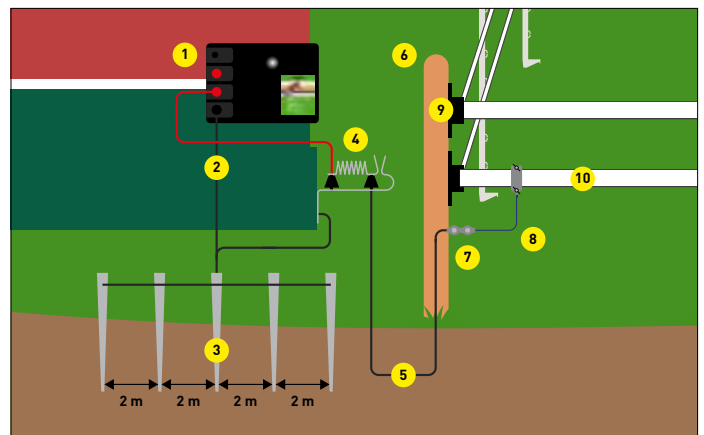

ASTUCE PILE !

Enlever le scotch pour aérer la pile. Idéalement, nous recommandons d'attendre quelques minutes pour l'activation de la pile le temps que la réaction chimique s'opère.

Mettre la pile dans le poste et surtout respecter la polarité (rouge/rouge – noir/noir). Remettre un scotch en cas de stockage pour prolonger la durée de vie de la pile.

EN QUELQUES ÉTAPES
ÉLECTRIFICATION DE LA CLÔTURE
POSTES DE CONDUCTEURS
DEVIS

"BESOIN D'AIDE POUR CONFIGURER VOTRE CLÔTURE ÉLECTRIQUE SUR-MESURE ?"

Ukal vous propose son calculateur de clôture en ligne.
En quelques clics, trouvez l'électrificateur ou votre
clôture complète adaptée à vos besoins.



SIMPLE



RAPIDE



EFFICACE

PLUS DE
2000
COMBINAISONS
POSSIBLES !



NOS MARQUES :



DÉCOUVREZ LA VIDÉO !



www.ukal.com/fr/calculateur-de-cloture

UKAL    



UKAL

— CLÔTURE HORIZONT

241	Postes par gamme
254	Énergie
261	Conducteurs
273	Isolateurs
279	Poignées
281	Piquets
288	Enrouleurs
289	Câbles et connexions
292	Filets

CLÔTURE HORIZONT | Correspondance des symboles

↑↑ Technologie horiSMART à 2 niveaux = CPN (Constant Power Niveau)

Dans les conditions normales d'utilisation, l'appareil fonctionne à la tension optimale de clôture, mais avec une faible énergie et sans risque (= la led en dessous du petit symbole de flèche est allumée). L'augmentation automatique d'énergie n'est enclenchée que si l'électronique détecte un dysfonctionnement de la clôture. Elle n'intervient qu'avec une temporisation d'environ 60 s (= la led en dessous du grand symbole de flèche est allumée). L'animal ou l'homme en contact avec la clôture dispose donc de suffisamment de temps pour reculer avant que l'appareil n'injecte des énergies plus élevées dans la clôture.

→→ Turbo Effet turbo breveté effet renforcé de gardiennage

Grâce à l'effet turbo l'appareil donne toujours une deuxième impulsion quand la ligne est mal isolée ou lorsque la végétation est abondante. Même sur des sols secs, l'effet turbo assure un gardiennage hautement efficace.

System Control Fonction "Argutektor"

Le système "Argutektor" indique par une diode led tout problème d'isolation sur la ligne.

Energy Control **Impulse Control** **Energy +** **ECO Power**

Dans tous les appareils horizon équipés du circuit d'économie d'énergie électrique, la consommation de courant est automatiquement ajustée à l'état de la clôture. Si la clôture est convenablement isolée et entretenue, la consommation de courant reste faible. Une bonne isolation assure aussi une bonne performance de la clôture, puisque l'énergie économisée bénéficie à l'amplitude de l'impulsion suivante, garantissant ainsi un meilleur effet de protection du bétail.

ABS Plastique de haute qualité, très résistant

PC Polycarbonate Boîtier polycarbonate ultra-solide

inox En inox

max. Charge de rupture

⚡ Piquet double pointe

⚡ Piquet pointe simple

LED Indicateur de voltage led

🔨 Ce produit dispose d'un boîtier incassable

💡 Contrôle visuel si la tension est supérieure à 2 000 V

22000 VOLT Tension 22 000 V

24000 VOLT Tension 24 000 V

28000 VOLT Tension 28 000 V

30000 VOLT Tension 30 000 V

VOLT Affichage de tension sur 6 niveaux, régulation de la tension

Input Énergie stockée

max. Output Énergie impulsionnelle maximale

⚡ Tension maximale de la clôture

⚡ Tension maximale de la clôture

500Ω Tension sur 500 Ohm

CEE (1500V) Longueur maximale de la clôture théorique, conformément aux normes CEE

max. Longueur maximale de la clôture en absence de végétation

max. Longueur maximale de la clôture en présence de végétation moyenne

max. Longueur maximale de la clôture en présence de végétation dense

⚡ Consommation

📏 Nombre de fils électrifiables du filet

📏 Piquets de terre (nombre et longueur)

230V AC Appareil fonctionnant sur secteur 230 V

9V DC Appareil fonctionnant sur secteur 9 V

9/12V DC Appareil fonctionnant sur pile 9 V ou batterie 12 V

12V DC Appareil fonctionnant sur secteur 12 V

☀️ Appareil solaire

💡 Conductivité

TLD max Technologie TLD MAX

Les conducteurs nouvellement conçus permettent d'obtenir une excellente conductivité. Cette haute conductivité assure une sûreté de gardiennage élevée, même pour les clôtures longues.

TB max Technologie TB MAX

📏 Liaison transversale de sécurité = fil de pontage

⏻ Interrupteur ON/OFF

anti UV Stabilisation aux UV

UV Protection anti-UV

📏 Isolateur horizon avec support fileté pour bois



Quel type d'alimentation ?

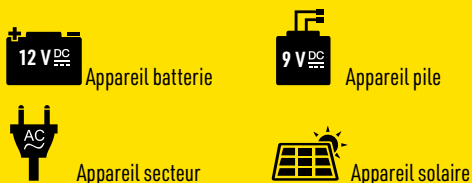

Nous distinguons nos appareils selon les lettres suivantes : **B (pour appareil pile)**, **A (pour appareil batterie)**, **N (pour appareil secteur)** et **S (pour appareil solaire)**. Toutes les variantes ont des avantages et des inconvénients. Certains appareils combinent également différents modes.

Quels animaux je souhaite garder ?

Chaque animal a des exigences particulières. Le choix des matériaux, la hauteur de clôture, la sensibilité et les poils des animaux sont à prendre en considération.



Faites attention aux pictos !

Quelle longueur de clôture ?



La longueur de la clôture est importante dans le choix du matériau conducteur. La puissance de l'électrificateur et la conductivité du matériau conducteur doivent s'adapter ensemble !

Veuillez noter que les indications données sont dans le cadre de conditions optimales, sans végétation.

En cas de végétation trop dense, l'énergie est perdue et la clôture sera moins efficace !



Mais aussi...

Retrouvez d'autres informations plus détaillées aux pages suivantes :

Check list pour une bonne clôture permanente	> p. 206
Check list pour une bonne clôture de parcellement	> p. 206
Hauteurs des clôtures	> p. 207
Segmentation de la gamme des produits	> p. 208

Check list pour une bonne clôture permanente ou de parcellement

Clôture permanente

Votre check list pour une clôture fiable et durable

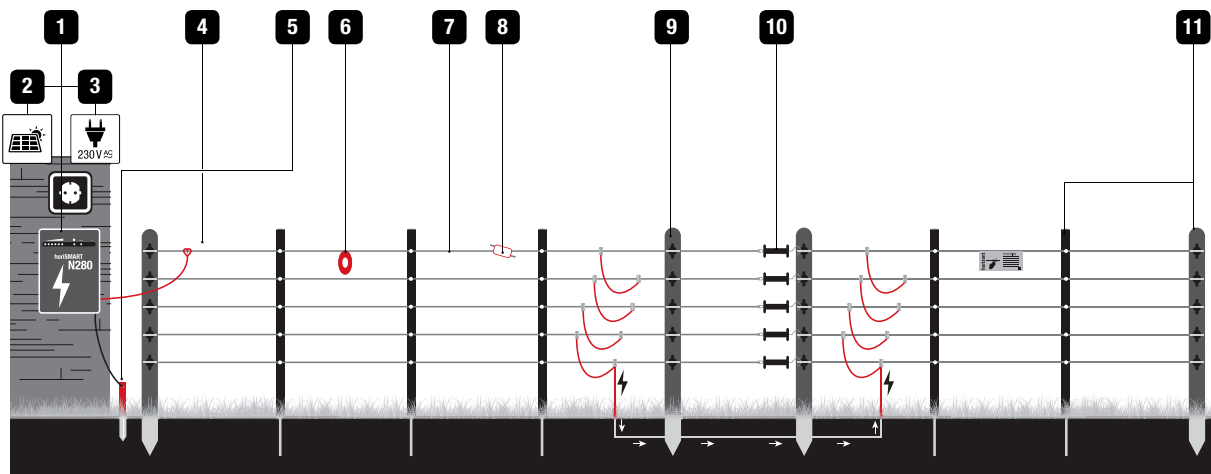

- | | | |
|---|---|---|
| <input type="checkbox"/> 1 Électrificateurs | <input type="checkbox"/> 5 Mise à la terre et accessoires | <input type="checkbox"/> 9 Isolateurs |
| <input type="checkbox"/> 2 Modules solaires | <input type="checkbox"/> 6 Appareils de contrôle
Accessoires et avertissement | <input type="checkbox"/> 10 Poignées et kits portillon |
| <input type="checkbox"/> 3 Alimentation | <input type="checkbox"/> 7 Conducteurs
Rubans, fils, câbles et cordes | <input type="checkbox"/> 11 Piquets |
| <input type="checkbox"/> 4 Câbles de connexion
Protection contre la foudre et interrupteurs | <input type="checkbox"/> 8 Connecteurs, raccords et tendeurs | |

Clôture de parcellement

Votre check list pour une clôture mobile et sécurisée

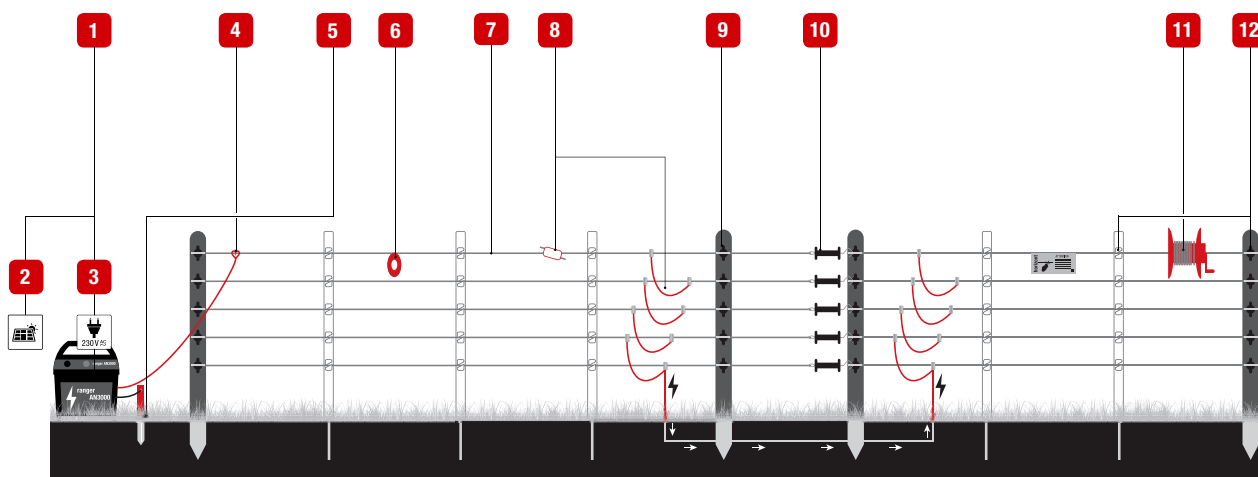

- | | | |
|---|---|---|
| <input type="checkbox"/> 1 Électrificateurs | <input type="checkbox"/> 5 Mise à la terre et accessoires | <input type="checkbox"/> 9 Isolateurs |
| <input type="checkbox"/> 2 Modules solaires | <input type="checkbox"/> 6 Appareils de contrôle
Accessoires et avertissement | <input type="checkbox"/> 10 Poignées et kits portillon |
| <input type="checkbox"/> 3 Alimentation | <input type="checkbox"/> 7 Conducteurs
Rubans, fils, câbles et cordes | <input type="checkbox"/> 11 Enrouleurs |
| <input type="checkbox"/> 4 Câbles de connexion
Protection contre la foudre et interrupteurs | <input type="checkbox"/> 8 Connecteurs, raccords et tendeurs | <input type="checkbox"/> 12 Piquets |

Quelle distance entre les piquets ?

Pour que les matériaux conducteurs soient positionnés de façon optimale, voici les distances d'intervalles conseillées entre les piquets :

- **Pour les fils et fils spéciaux :**
6 à 8 m (selon le poids propre du matériau conducteur).
- **Pour les rubans :**
3 m (pour un ruban de 40 mm), 5 m (pour un ruban de 20 mm),
6 à 8 m (pour un ruban de 10 mm).
- **Pour les cordes :**
4 m (avec un diamètre de 6-8 mm), 6 m (avec un diamètre de 5-6 mm).
- **Variations des terrains :**
Merci de tenir compte du terrain à électrifier, celui-ci peut être plus ou moins accidenté, ce qui nécessiterait la mise en place de plus de piquets et donc réduire l'intervalle conseillé, afin que les matériaux conducteurs ne soient pas en contact avec le sol.

Ce qu'il ne faut pas oublier ?

- **IMPORTANT :**
Ne jamais utiliser les clôtures et les filets sans électrificateur !
- **Connexion :**
Ne jamais relier les matériaux conducteurs entre eux avec des nœuds, utilisez des connecteurs adaptés.
- **Avertissement obligatoire :**
Pour des raisons de sécurité, vous devez avertir que la clôture est électrifiée par la pose de plaques d'avertissement imprimées sur les deux faces, à intervalles réguliers (tous les 50 à 100 m environ).
- **Circuit de la clôture :**
La clôture ne doit pas être mise en place comme un circuit fermé - c'est le contact avec l'animal qui ferme le circuit des flux d'énergie.
- **Conductivité :**
Portez une attention particulière sur les appareils produisant des impulsions élevées avec lesquelles il faut utiliser des matériaux conducteurs ayant une haute conductivité et ajuster le nombre de piquets de terre.

En tant que matériel de clôture, tous les composants doivent être utilisés avec la plus grande prudence et avec des isolateurs appropriés.

Quelle hauteur pour ma clôture ?

Les hauteurs de fils ci-dessous sont des valeurs indicatives pour votre clôture ; il faut bien sûr tenir compte de la taille réelle de votre animal, de sa capacité de saut et des réglementations en vigueur !

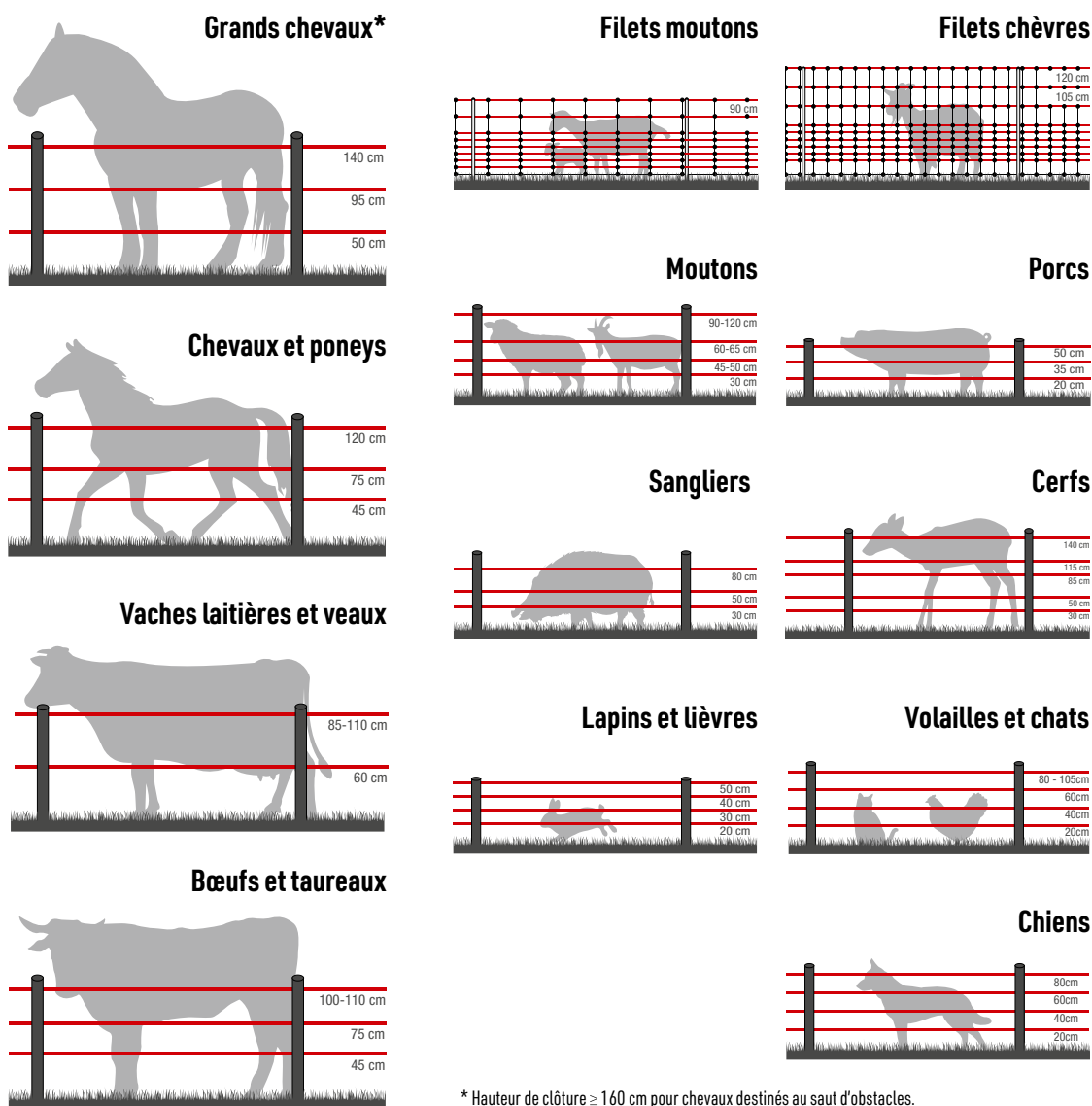





* Hauteur de clôture ≥ 160 cm pour chevaux destinés au saut d'obstacles.

CLÔTURE HORIZONT | Segmentation de la gamme de produits

Des produits adaptés à chaque utilisation :

Les gammes de clôture électrique horizontale couvrent tous les domaines d'application : professionnel et grand public. La référence à la gamme de produits vous garantit une interaction optimale des différents composants de la clôture.



 turbomax® <i>Premium</i> Grande performance pour les animaux les plus exigeants.	 ranger® <i>Professionnelle</i> Pour les conditions difficiles et de sécheresse	 hotSHOCK® <i>Forte puissance</i> Protection des cultures et des animaux sauvages	 farmer® <i>Polyvalence</i> Pour les animaux calmes et les clôtures moyennes	 trapper® <i>Basique</i> Pour débutants et petites clôtures simples
 Professionnels		 Grand public		

Choisissez en 4 étapes votre matériel de clôture pour une protection optimale de vos animaux :

1 CHOISISSEZ UNE CLÔTURE ÉLECTRIQUE ADAPTÉE

Les icônes des différents éléments de clôture électrique horizontale vous aideront dans votre choix :

- Quel apport en énergie souhaitez-vous ?
- Quel animal voulez-vous protéger ?
- De quelle longueur de clôture avez-vous besoin ?

Choisissez une clôture électrique adaptée à votre utilisation, à vos animaux et à vos exigences.

2 VÉRIFIEZ LE CONTENU DU PRODUIT

Vous pouvez lire sur l'emballage du produit ce qui est inclus et les éléments supplémentaires dont vous aurez besoin :

- Inclus** : le produit est inclus dans l'emballage
- Non inclus** : vous devez vous procurer ce produit à part.

3 CHOISISSEZ LES BONS ACCESSOIRES

Les accessoires complémentaires peuvent être identifiés grâce aux symboles présents directement sur le .

4 VOUS AVEZ DES QUESTIONS ?

N'hésitez pas à solliciter un employé du magasin.

Des informations complémentaires sur tous nos produits sont également disponibles sur www.ukal-elevage.com

















































Le choix de la bonne puissance dépend de la longueur de clôture à électrifier :

LONGUEUR MAXIMALE DE CLÔTURE EN FONCTION DE LA RÉSISTANCE DU CONDUCTEUR

Résistance par mètre de clôture*	Longueur maximale possible de clôture
Jusqu'à 0,1 Ohm/m	30 km
Jusqu'à 0,3 Ohm/m	10 km
Jusqu'à 0,6 Ohm/m	5 km
Jusqu'à 1,5 Ohm/m	2 km
Jusqu'à 3 Ohm/m	1 km
Jusqu'à 6 Ohm/m	0,5 km
Jusqu'à 15 Ohm/m	0,2 km

* Avec les clôtures composées de plusieurs fils et une connexion parallèle des fils, la résistance est divisée par le nombre de fils correspondant. La base de calcul est une tension de sortie de 8 000 V et une clôture sans charge supplémentaire et sans végétation. Dans ces conditions, au moins 2 000 V seront atteints à chaque point de la clôture lorsque l'animal la touchera (1 000 ohms).

Tableau comparatif des postes | CLÔTURE HORIZONT

	 turbomax® Électrificateurs	 ranger® Électrificateurs	 hotSHOCK® Électrificateurs	 farmer® Électrificateurs	 trapper® Électrificateurs
Poste secteur 230 V 	turbomax® N1430 (horismart N280) Réf. 125H10748 	ranger® N270 (ranger N40) Réf. 125H10608 ranger® N420 (ranger N80) Réf. 125H10742  	hotSHOCK® N500 (hotSHOCK N50) Réf. 125H10614 	farmer® N100 (farmer N15) Réf. 125H10632 farmer® N200 Réf. 125H10996 	trapper® N15 (hobbygard N) Réf. 125H104271 trapper® N45 (trapper N8) Réf. 125H10864 
Poste Mixte Batterie 12 V / Secteur 230 V  +   + 	turbomax® AN800 (horismart AN160) Réf. 125H10749 	ranger® AN360 Dual Réf. 125H10997 ranger® AN2000 (ranger AN3000) Réf. 125H10854 ranger® AN3000 (ranger AN5000) Réf. 125H10992 ranger® AN4800 (ranger AN7000) Réf. 125H10993 ranger® AN480 Réf. 125H10852   	hotSHOCK® A300 (hotSHOCK A50) Réf. 125H10613 hotSHOCK® AN490 (hotSHOCK A490) Réf. 125H10813  	farmer® AN100 (farmer AN15) Réf. 125H10896 farmer® AN200 (farmer AN25) Réf. 125H10897 farmer® AN300 Dual Réf. 125H10882 farmer® AN1000 Réf. 125H10855 farmer® AN1000Solar Réf. 125H10856    	trapper® AN45 (trapper AN8) Réf. 125H10867 trapper® AN80 (trapper AN12) Réf. 125H10866 trapper® AN120 (trapper AN24) Réf. 125H10865 
Postes Batterie/solaire 12 V et Pile 9 V/solaire  +   + 					trapper® B12 (trapper® B) Réf. 125H10616 trapper® B22 (equistop B2) Réf. 125H10620 
Postes mixtes - Piles 9 V, Pile 9 V/batterie 12 V et solaire  +   +   + 	turbomax® ABN80 (sur commande) Réf. 125H10984 	ranger® ABN60 Réf. 125H10983 	hotSHOCK® ABN37 (hotSHOCK ABN5) Réf. 125H10892 	farmer® ABN30 (farmer ABN4) Réf. 125H10891 	trapper® AB12 Réf. 125H14497 
Poste solaire avec batterie 12 V incluse  + 				farmer® AS50 Réf. 125H14485  farmer® AS140 Réf. 125H14478 	trapper® AS50 (trapper AS70) Réf. 125H14983 



La force d'horizont résulte dans la qualité et l'innovation mises au service de la conception de ses postes de clôture, tous fabriqués en Allemagne.

La puissance et la performance des postes s'adaptent à chaque domaine d'application et prennent en compte vos besoins. 5 gammes professionnelles sont disponibles.

Postes turbomax®



Des dispositifs de sécurité puissants et intelligents

Horizont a développé les électrificateurs turbomax®, brevetés qui augmentent la performance maximale. Ces nouveaux appareils répondent aux exigences réglementaires les plus élevées pour la protection des humains et des animaux. Une fois l'équipement installé, il reconnaît les perturbations sur la clôture (végétation ou autres pertes d'énergie) et délivre la puissance maximale au bout de 55 s environ, par sécurité. Une fois que les dispositifs turbomax® reconnaissent un changement dans la charge de la clôture

supérieure à 500 Ohm (par exemple un contact de l'animal), il réduira de nouveau l'énergie à 5 J ou moins. Lors d'un changement brusque de la charge, exemple de 1 000 Ohm à 40 Ohm ou moins, l'alarme se déclenche. Celle-ci dure au maximum 10 min, de manière optique et acoustique. Pendant l'alarme, la fréquence des impulsions est réduite à 3 s. Ainsi les dispositifs turbomax® fonctionnent même dans des conditions extrêmes en toute sécurité et de manière fiable.



Boîtier polycarbonate ultra-solide



Protection anti-UV



Technologie horimax



Effet turbo



CPN = niveau constant de puissance

Contrôle de fonctionnement

Led d'indication de mise en sécurité

Pour les appareils batterie : voyant de contrôle qui affiche l'état de tension de la batterie

400 Ohm - Fonction alarme qui peut être perçue à distance : acoustique ou visuelle

Contrôle de mise à la terre



Indicateur de voltage led de 1 000 à 6 000 V



Contrôle des intervalles d'impulsions. S'allume quand il y a un problème sur la clôture

Connexion terre

Sortie "très forte puissance"

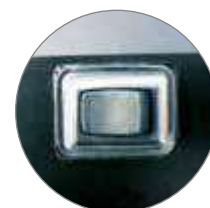

Interrupteur on/off pour appareil 12 V

CONSEIL

L'électrificateur vérifie l'état général de la clôture, même sur de longues distances et récapitule les principales fonctions de contrôle grâce aux leds affichées. Avec des matériaux hautement conducteurs et une mise à la terre parfaite, l'énergie maximale de l'appareil est optimisée.



POSTE TURBOMAX® N1430
ÉLECTRIFICATEUR SECTEUR 230 V



- Appareil secteur, 25 J en entrée, 14,3 J maxi. en sortie.
- Pour des clôtures jusqu'à 85 km sans végétation et 25 km avec forte végétation.

Réf. 125H10748



POSTE TURBOMAX® AN800
ÉLECTRIFICATEUR MIXTE 12/230 V



- Appareil secteur 230 V et/ou batterie 12 V, 12 J en entrée, 8 J maxi. en sortie.
- Pour des clôtures jusqu'à 45 km sans végétation et 14 km avec forte végétation.
- Voyant de contrôle de batterie.
- Système de protection contre la décharge profonde.
- Recommandation module solaire : 1 ou 2 x 50 W Réf. 125H14873

Avantages de l'appareil mixte : L'appareil est utilisé en continu sur le secteur (230 V). En cas de panne, la batterie 12 V peut prendre le relais sans interruption de fonctionnement de la clôture (= fonctionnalité DUAL).

Réf. 125H10749



Câble de connexion pour batterie 12 V



	230V AS	12V BE	Turbo	Energy +	Input	max. Output	12 000 V	500 Ω	35 W	CEE (15000)	max.	max.	max.	30 x 50 m	5 x 1,5 m	
125H10748 turbomax® N1430	✓	-	✓	✓	25 J	14,3 J	12 000 V	4 600 V	35 W	320 km	85 km	40 km	25 km	30 x 50 m	5 x 1,5 m	-
125H10749 turbomax® AN800	✓	✓	✓	✓	12 J	8 J	12 000 V	4 400 V	500-1 200 mA	180 km	45 km	21 km	14 km	17 x 50 m	3 x 1,5 m	50 W

Postes hotSHOCK®

Les électrificateurs hotSHOCK® dans les grands boîtiers (N500 et A300) ont 3 connexions. En plus de la connexion terre, il y a 2 sorties : une sortie de puissance forte et une sortie de puissance très forte. Électrificateurs spécialisés avec une puissance élevée sous des conditions de résistances extrêmement faibles (type végétation dense).

La petite impulsion écarte les agressions et assure le transport de l'énergie tout au long de la clôture malgré les conditions difficiles, ce qui est idéal pour l'utilisation de filets, notamment ceux équipés d'un conducteur terre au contact du sol. Compte tenu du voltage élevé, tous les animaux peuvent être gardés y compris ceux à grande crinière ou laineux.

POSTE MIXTE HOTSHOCK® AN490
ÉLECTRIFICATEUR MIXTE 12 V



Ce poste mixte fonctionne soit sur secteur 230 V, soit sur une batterie 12 V. Un panneau solaire peut également y être ajouté pour un fonctionnement autonome.

- Appareil mixte, 5,9 J en entrée, 4,9 J en sortie.
- Pour les clôtures jusqu'à 40 km sans végétation et 10 km avec forte végétation.
- Voyant de contrôle des impulsions électriques.
- Voyant de contrôle de batterie.
- Indicateur d'isolation de la clôture "System Control", il indique l'état d'isolation de votre clôture au travers de 6 leds.
- Interrupteur marche/arrêt.

Caractéristiques techniques :

- Énergie stockée : 5,9 J
- Énergie délivrée : 4,9 J
- Tension maximale de la clôture : 14 000 V
- Voltage sous 500 Ohms : 6 000 V
- Consommation 12 V : 110 mA-435 mA
- Distance maximale de la clôture, norme CEE : 130 km
- Distance sans végétation : 45 km
- Distance avec végétation moyenne : 20 km
- Distance avec de la végétation forte : 10 km
- Nombre de filets : 14*50 m

Réf. 125H10813

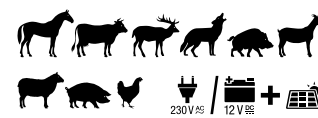

CLÔTURE HORIZONT | Postes par gamme

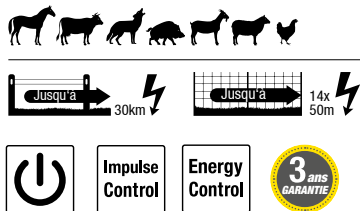

POSTE HOTSHOCK® A300 ÉLECTRIFICATEUR MIXTE 12 V



- Appareil batterie, 4,2 J en entrée, 3 J maxi. en sortie.
- Pour des clôtures jusqu'à 30 km sans végétation et 8 km avec forte végétation.
- Compris avec l'électrificateur :
- Câble de connexion à la clôture.
- Câble de connexion à la terre avec une gaine en plastique renforcée.

Réf. 125H10613



4 014803 006486

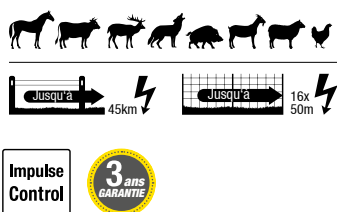

POSTE HOTSHOCK® N500 ÉLECTRIFICATEUR SECTEUR 230 V



- Appareil secteur, 6 J en entrée, 5 J maxi. en sortie.
- Pour des clôtures jusqu'à 45 km sans végétation et 10 km avec forte végétation.
- Avec contrôle de fonctionnement et affichage led en 6 étapes.

Réf. 125H10614



4 014803 106148

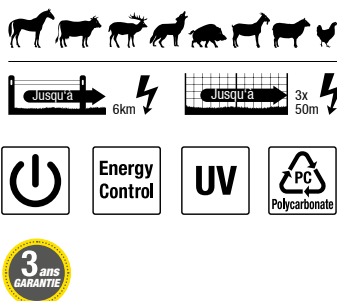

POSTE HOTSHOCK® ABN37 ÉLECTRIFICATEUR MIXTE 9/230 V



- Appareil mixte, 0,5 J en entrée, 0,37 J en sortie.
 - Pour les clôtures jusqu'à 6 km sans végétation et 1,1 km avec forte végétation.
 - Voyant de contrôle de batterie.
 - Possibilité d'utilisation avec une pile sèche 9 V, une batterie 12 V et une alimentation secteur 230 V.
 - L'électrificateur peut être utilisé sur batterie 12 V et sur secteur 230 V en même temps. Il fonctionne principalement sur secteur et charge la batterie de 12 V. En cas de panne de secteur, la batterie peut prendre le relais sans interruption du fonctionnement de la clôture.
 - **Fonctionne avec le module solaire**
- Réf. 125H14511
- Avec régulateur de charge solaire intégré - rechargement facile.

Réf. 125H10892



4 014803 108920

Compris avec l'électrificateur :

- Câble de connexion à la clôture et câble de connexion à la terre avec une gaine en plastique renforcée.
- Piquet de terre.

Livré sans transformateur pour alimentation secteur. À commander séparément (Réf. 9hor47psu0010FEU)

	9V§§	12V§§	230V§§	Input	max. Output	⚡	⚡ 500Ω	⚡	🔋	☀️ (9000)	max.	max.	max.	🏠	🏠	🏠
125H10813 hotShock® AN490	-	✓	✓	5,9 J	4,9 J	14 000 V	6 000 V	-	-	130 km	45 km	20 km	10 km	14 x 50 m	3 x 1 m	20 W
125H10613 hotShock® A300	-	✓	-	4,2 J	3 J	12 000 V	6 000 V	10 000 V	500 mA	80 km	30 km	15 km	8 km	14 x 50 m	3 x 1 m	20 W
125H10614 hotShock® N500	-	-	✓	6 J	5 J	9 000 V	6 400 V	8 000 V	9 W	120 km	45 km	20 km	10 km	16 x 50 m	3 x 1,5 m	-
125H10892 hotShock® ABN37	✓	-	✓	0,5 J	0,37 J	12 500 V	3 800 V	-	47 mA	10 km	6 km	4 km	1,1 km	3 x 50 m	1 x 1 m	10 W
	-	✓	-						35 mA							

Postes ranger®

Une gamme professionnelle destinée aux conditions difficiles et de sécheresse pour tous les animaux de pâturage : bovins, ovins et chevaux.

Les postes sont composés de dispositifs performants et dotés d'une sortie forte puissance et d'une très forte puissance, adaptés aux clôtures moyennes et longues.

Les appareils secteur ranger® ont 3 connexions, en plus de la sortie terre, il y a 2 sorties : une sortie de puissance forte et une sortie de puissance très forte. La sortie de puissance (limitée à env. 0,5 J) est spécialement utilisée pour l'entourage des maisons afin que l'être humain fragile (enfants, personnes âgées) ne soit pas blessé.

POSTE RANGER® N270 ÉLECTRIFICATEUR SECTEUR 230 V



- Appareil secteur, 3,5 J en entrée, 2,4 J maxi. en sortie.
- Pour des clôtures jusqu'à 20 km sans végétation et 2 km avec forte végétation.

Réf. 125H10608

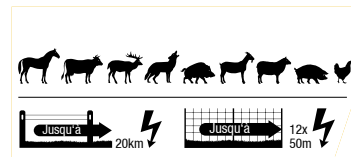

POSTE RANGER® N420 ÉLECTRIFICATEUR SECTEUR 230 V



- Appareil secteur, 6 J en entrée, 4,2 J maxi. en sortie.
- Pour des clôtures jusqu'à 40 km sans végétation et 4 km avec forte végétation.

Réf. 125H10742

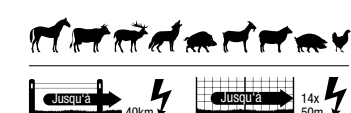

POSTE RANGER® AN480 ÉLECTRIFICATEUR MIXTE 12V/230V



L'électrificateur RANGER AN480 peut être alimenté soit par une prise secteur de 230 V, soit par une batterie de 12 V. Pour une autonomie complète, un panneau solaire de 50 W peut être ajouté. Ce poste électrique s'adapte à tous types d'installations, très puissant, il s'adapte parfaitement aux longues clôtures pouvant aller jusqu'à 40 km. Pour un contrôle optimal des impulsions, l'électrificateur clignote au rythme de l'émission des impulsions, vous avez la possibilité de reconnaître de loin l'activité de votre appareil.

Caractéristiques techniques :

- Alimentation : 12 V - 230 V
- Énergie stockée : 6,6 J
- Énergie délivrée : 4,8 J
- Tension maximale de la clôture : 14000 V
- Voltage sous 500 Ohms : 5400 V
- Consommation : 150-880 mA / 12 V
- Distance maximale de la clôture, norme CEE : 130 km
- Longueur maxi. de la clôture sans végétation : 40 km
- Longueur maxi. de la clôture avec forte végétation : 10 km
- Nombre de fils électrifiable du filet : 14 x 50 m

Réf. 125H10852

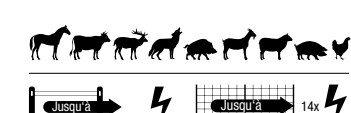

			Input	max. Output						CEE (1500V)	max.	max.	max.		
125H10608 ranger® N270	-	✓	3,5 J	2,4 J	11 800 V	5 400 V	9 000 V	5 W	60 km	20 km	5 km	2 km	12 x 50 m	2 x 1,5 m	
125H10742 ranger® N420	-	✓	6 J	4,2 J	10 500 V	5 600 V	10 000 V	7 W	100 km	40 km	10 km	4 km	14 x 50 m	4 x 1,5 m	
125H10852 ranger® N480	✓	✓	6,6 J	4,8 J	14 000 V	5 400 V	-	-	130 km	40 km	10 km	4 km	14 x 50 m	6 x 1 m	

CLÔTURE HORIZONT | Postes par gamme



6 MODES DE FONCTIONNEMENT

- NORMAL** : fréquence d'impulsions normale, la puissance de sortie est réglable grâce au potentiomètre de 100 % à 50 %.
- MODE INTELLIGENT** : fréquence d'impulsions normale, APN*.
- MODE JOUR** : fréquence d'impulsions normale le jour, fréquence d'impulsions lente la nuit, APN*.
- MODE NUIT** : fréquence d'impulsions normale la nuit, fréquence d'impulsions lente le jour, APN*.
- MODE ECO** : fréquence d'impulsions lente le jour et la nuit APN*.
- NUIT SEULEMENT** : fréquence d'impulsions normale la nuit, pas d'impulsions la journée, APN*.

*APN = Niveau de puissance automatique : au potentiomètre ou à 50 % pré-réglé (pour les appareils n'ayant pas de potentiomètre). APN entraîne une puissance de sortie progressive, en fonction de la situation de la clôture.

Cet appareil bénéficie du système d'économie d'énergie horizontal :
 - Moins d'impact sur l'environnement et réduction des coûts d'exploitation (cf. notice).
 - Avec panneau solaire, rechargement de la batterie moins fréquent.

- Boîtier de transport pratique.
- La batterie 12 V s'intègre dans le boîtier.
- La batterie est protégée contre les intempéries.
- Pas de contact avec la batterie pendant le transport.



AVANTAGES DE L'APPAREIL MIXTE

L'électrificateur "2 en 1", ranger® AN3000 est conçu comme un appareil batterie 12 V. Le câble de connexion à la batterie est installé directement sur l'appareil, pour être connecté à n'importe quelle batterie rechargeable. Au dos de ces appareils a été ajoutée une connexion supplémentaire pour y brancher un adaptateur secteur (disponible en accessoire non inclus sous la Réf. 9HOR47PSU-0008FEU).

Cet adaptateur permet ainsi un fonctionnement de l'appareil sur 230 V. Ainsi, si l'appareil est connecté avec l'adaptateur Réf. 9HOR47PSU-0008FEU, et une batterie 12 V (ex. Réf. 125H14894), cet appareil "2 en 1" peut fonctionner même en mode veille. S'il y a une coupure de l'alimentation secteur, l'appareil continue de fonctionner avec l'alimentation batterie, et le panneau solaire s'il y en est équipé.

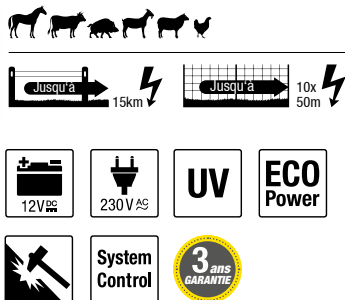

POSTE RANGER® AN2000 ÉLECTRIFICATEUR MIXTE



- Confortable avec sa poignée GRIP.
- L'Argutektor permet d'identifier tout problème d'isolation de la ligne, (6 leds).
- Indicateur du niveau de la batterie et 3 étapes d'affichage.
- Système d'économie d'énergie.
- Régulateur de charge solaire avec indicateur de charge (connecteur avec prise de 6,3 mm).
- Contrôle de mise à la terre.
- Le boîtier peut être fermé par un cadenas (non fourni).
- Puissance de sortie réglable avec le potentiomètre de 50 - 100 %.

Compris avec l'électrificateur :

- Câble de connexion à la clôture et câble de connexion.

Nous conseillons un panneau solaire de 20 W ou 30W et une batterie de 85ah.

Réf. 125H10854



POSTE RANGER® AN3000 ÉLECTRIFICATEUR MIXTE



- Confortable avec sa poignée GRIP.
- L'Argutektor permet d'identifier tout problème d'isolation de la ligne, (6 leds).
- Indicateur du niveau de la batterie et 3 étapes d'affichage.
- Système d'économie d'énergie.
- Régulateur de charge solaire avec indicateur de charge (connecteur avec prise de 6,3 mm).
- Contrôle de mise à la terre.
- Le boîtier peut être fermé par un cadenas (non fourni).
- Puissance de sortie réglable avec le potentiomètre de 50 - 100 %.

Compris avec l'électrificateur :

- Câble de connexion à la clôture et câble de connexion.

Nous conseillons un panneau solaire de 20 W ou 30W et une batterie de 85ah.

Réf. 125H10992



POSTE RANGER® AN4800 ÉLECTRIFICATEUR MIXTE



- Contrôle de mise à la terre.
- Confortable avec sa poignée GRIP.
- Système d'économie d'énergie.
- Tension de la clôture et "Iso-contrôle" par 6 leds.
- Indicateur du niveau de la batterie et 3 étapes d'affichage.
- Régulateur de charge solaire avec indicateur de charge (connecteur avec prise de 6,3 mm).
- Le boîtier peut être fermé par un cadenas (non fourni).
- Puissance de sortie réglable avec le potentiomètre de 50 - 100 %.

Compris avec l'électrificateur :

- Câble de connexion à la clôture et câble de connexion.

Nous conseillons un panneau solaire de 50W et une batterie de 85ah.

Réf. 125H10993



NOUVEAU

POSTE MIXTE RANGER ABN60 ÉLECTRIFICATEUR MIXTE



Le poste mixte RANGER ABN60 est recommandé pour le gardiennage d'animaux de pâturage tels que les bovins, ovins et chevaux. Ce dispositif de clôture ayant fait ses preuves dans des conditions difficiles, il est adapté aux clôtures moyennes.

- Affichage LED 3 niveaux "Energy Control".
- Système d'économie d'énergie.
- Interrupteur Marche / Arrêt.
- Système anti-décharge profonde, qui protège efficacement votre batterie.

Compris avec l'électrificateur :

- Câble de connexion à la clôture
- Câble de connexion à la terre
- Piquet de terre

Réf. 125H10983

9V - 12V et 230V



	230V AC	12V DC	9V DC	Input	max. Output	500Ω	500Ω	EEC (1500V)	max.	max.	max.	max.	max.	max.	max.
125H10854 ranger® AN2000	✓	✓	-	2,7J	2J	14 000 V	4 500 V	40-210 mA	50 km	15 km	4,5 km	2 km	10 x 50 m	2 x 1 m	20 W
	-	-	✓	0,7J	0,5J	5 600 V	2 500 V	40-85 mA	14 km	8 km	3 km	1,7 km	-	-	-
125H10992 ranger® AN3000	✓	✓	-	3,5J	3J	12 000 V	5 200 V	45-275 mA	100 km	20 km	5 km	2 km	12 x 50 m	3 x 1 m	20 W
	-	-	✓	0,7J	0,5J	4 600 V	2 000 V	40-85 mA	12 km	7,5 km	2,7 km	0,8 km	-	1 x 1 m	-
125H10993 ranger® AN4800	✓	✓	-	5,7J	4,8J	15 000 V	6 000 V	45-450 mA	130 km	40 km	20 km	10 km	14 x 50 m	5 x 1 m	50 W
	-	-	✓	0,7J	0,5J	4 600 V	2 000 V	40-85 mA	12 km	7 km	2,5 km	0,7 km	-	1 x 1 m	-
125H10983 ranger® ABN60	✓	✓	✓	0,65J	0,6J	11 000 V	3 600 V	09-70 mA	12 km	6,5 km	4,5 km	1,3 km	3 x 50 m	-	-

CLÔTURE HORIZONT | Postes par gamme

Postes farmer®



Une gamme polyvalente destinée aux clôtures moyennes et courtes, et aux animaux calmes ou ayant une peau sensible.

Ces dispositifs de clôtures sont également adaptés à une utilisation sur sols secs ou durant des périodes de sécheresse estivale.



POSTE FARMER® N100 ÉLECTRIFICATEUR SECTEUR 230 V



- Appareil secteur, 1,6 J en entrée, 1 J maxi. en sortie.
- Pour des clôtures jusqu'à 10 km sans végétation et 1,2 km avec forte végétation.

Réf. 125H10632



POSTE FARMER® N200 ÉLECTRIFICATEUR SECTEUR 230 V



- Appareil secteur, 2,8 J en entrée, 2 J maxi. en sortie.
- Pour des clôtures jusqu'à 15 km sans végétation.

Réf. 125H10996



	230V~	Input	max. Output	⚡	500Ω	🔋	CEE (1500V)	max.	max.	max.	📏	📏
125H10632 farmer® N100	✓	1,6 J	1 J	9 500 V	4 500 V	3 W	40 km	10 km	3,5 km	1,2 km	6 x 50 m	1 x 1,5 m
125H10996 farmer® N200	✓	2,8 J	2 J	14 000 V	5 200 V	5 W	50 km	15 km	4 km	1,4 km	10 x 50 m	2 x 1 m



POSTE FARMER® AN100 ÉLECTRIFICATEUR MIXTE



- Appareil mixte, 1,6 J en entrée, 1 J maxi. en sortie.
- Pour des clôtures jusqu'à 8 km sans végétation et 1,2 km avec forte végétation.
- Système d'économie d'énergie.
- Batterie recommandée : 85 Ah - Réf. 125H14894.
- Panneau solaire recommandé : 10 W - Réf. 125H140631.

Compris avec l'électrificateur :

- Câble de connexion à la clôture.
- Câble de connexion à la terre avec une gaine en plastique renforcée.

Réf. 125H10896



	230V~	12VDC	Input	max. Output	⚡	500Ω	🔋	CEE (1500V)	max.	max.	max.	📏	📏	📏
125H10896 farmer® AN100	✓	✓	1,6 J	1 J	11 500 V	4 500 V	35-90 mA	30 km	8 km	3,5 km	1,2 km	6 x 50 m	1 x 1 m	10 W

POSTE FARMER® AN200
ÉLECTRIFICATEUR MIXTE



- Appareil mixte, 2,5 J en entrée, 2 J maxi. en sortie.
- Pour des clôtures jusqu'à 15 km sans végétation et 1,7 km avec forte végétation.
- Système d'économie d'énergie.
- Batterie recommandée : 85 Ah - Réf. 125H14894.
- Panneau solaire recommandé : 20 W - Réf. 125H14480.

Compris avec l'électrificateur :

- Câble de connexion à la clôture.
- Câble de connexion à la terre avec une gaine en plastique renforcée.

Réf. 125H10897



POSTE FARMER® AN300 DUAL
ÉLECTRIFICATEUR MIXTE



- Appareil mixte, 4,2 J en entrée, 3 J maxi. en sortie.
- Pour des clôtures jusqu'à 18 km sans végétation et 2 km avec forte végétation.
- Système d'économie d'énergie.
- Batterie recommandée : 85 Ah - Réf. 125H14894.
- Panneau solaire recommandé : 20 W - Réf. 125H14480.

Compris avec l'électrificateur :

- Câble de connexion à la clôture.
- Câble de connexion à la terre avec une gaine en plastique renforcée.

Réf. 125H10882



	230V \pm	12V \pm	Input	max. Output	⚡	500 Ω	🔋	CEE (1500V)	max.	max.	max.	📏	🏠	☀️
125H10897 farmer® AN200	✓	✓	2,5 J	2 J	12 500 V	4 500 V	35-190 mA	50 km	15 km	4,5 km	1,7 km	10 x 50 m	3 x 1 m	20 W
125H10882 farmer® AN300 Dual	✓	✓	4,2 J	3 J	11 800 V	6 200 V	90-265 mA	80 km	18 km	4,8 km	2 km	12 x 50 m	2 x 1 m	20 W

POSTE FARMER® AN1000
ÉLECTRIFICATEUR MIXTE



- Confortable avec sa poignée GRIP.
- Indicateur du niveau de la batterie et 3 étapes d'affichage.
- Régulateur de charge solaire (connecteur avec prise de 6,3 mm).
- Le boîtier peut être fermé par un cadenas (non fourni).

Compris avec l'électrificateur :

- Câble de connexion à la clôture et à la terre avec une gaine en plastique renforcée.

Nous conseillons un panneau solaire de 20 W et une batterie de 85ah.

Réf. 125H10855



	9V \pm	12V \pm	230V \pm	Input	max. Output	⚡	500 Ω	🔋	CEE (1500V)	max.	max.	max.	📏	🏠	☀️
125H10855 farmer® AN1000	-	✓	✓	1,4 J	1 J	11 000 V	4 800 V	90 mA	40 km	10 km	3,5 km	1,2 km	5 x 50 m	1 x 1 m	10 W
	✓	-	-	0,7 J	0,5 J	7 000 V	3 200 V	70 mA	13 km		4 km	1,3 km	-		

CLÔTURE HORIZONT | Postes par gamme

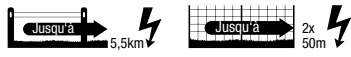

Câble de connexion pour batterie 12 V



Transformateur secteur 230 V en option



fermeture innovante



piquet de terre et support intégré

POSTE FARMER® ABN30 ÉLECTRIFICATEUR MIXTE



- Appareil mixte, 0,4 J en entrée, 0,3 J en sortie.
- Pour les clôtures jusqu'à 5,5 km sans végétation et 0,9 km avec forte végétation.
- Avec circuit de détection de charge - la sortie de l'électrificateur et la consommation d'énergie s'adaptent automatiquement à la condition de la clôture.
- Voyant de contrôle de batterie.
- Possibilité d'utilisation avec une pile sèche 9 V, une batterie 12 V et une alimentation secteur 230 V.
- L'électrificateur peut être utilisé sur batterie 12 V et sur secteur 230 V en même temps. Il fonctionne principalement sur secteur et charge la batterie de 12 V. En cas de panne de secteur, la batterie peut prendre le relais sans interruption du fonctionnement de la clôture.
- Pile recommandée : 170 Ah Réf. 125H12012, 7 727 - 4 857 h (= env. 321 - 202 jours).
- Boîtier compatible avec les batteries rechargeables jusqu'à 34 Ah et piles sèches jusqu'à 200 Ah.
- Dispositif facilement déplaçable d'une seule main.
- Confortable avec sa poignée GRIP.
- Aucun câble pincé.
- Surveillance du fonctionnement par led.
- Utilisation possible avec panneau solaire et pile sèche 9 V, l'électrificateur fonctionne avec l'énergie solaire pendant la journée et grâce à la pile la nuit.
- Utilisation possible avec panneau solaire et batterie rechargeable 12 V, le module solaire recharge la batterie pendant la journée et l'électrificateur fonctionne grâce à la batterie la nuit.
- Module solaire de 5 W disponible en option (Réf. 125H14499).

Réf. 125H10891



125H10891 farmer® ABN30	9V	12V	230V	Input	max. Output	10 000 V	500Ω	22-35 mA 15-28 mA	9,5 km	5,5 km	3,8 km	0,9 km	2 x 50 m	1 x 1 m	5 W
	✓	-	✓	0,4 J	0,3 J										

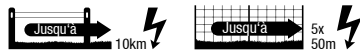

POSTE FARMER® AN1000 SOLAIRE 10 W ÉLECTRIFICATEUR AVEC MODULE SOLAIRE



- Mêmes caractéristiques que le farmer® AN1000 (Réf. 125H10885).
- Avec module solaire 10 W.
- Le module solaire peut être positionné sur le côté pour faciliter le transport de l'appareil.

Compris avec l'électrificateur :

- Câble de connexion à la clôture et à la terre avec une gaine en plastique renforcée.

Réf. 125H10856



125H10856 farmer® AN1000 solaire	12V	230V	12V	Input	max. Output	11 000 V	500Ω	90 mA	40 km	10 km	3,5 km	1,2 km	5 x 50 m	1 x 1 m	-
	✓	-	-	1,40 J	1 J										



NOUVEAU

POSTE FARMER® AS50 SOLAIRE ÉLECTRIFICATEUR SOLAIRE

- Appareil solaire avec batterie 12 V intégrée.
- Avec indicateur de batterie : affichage à 3 niveaux pour plus d'informations.
- Avec régulateur de charge solaire.
- Avec borne de charge de la batterie pour transformateur sur secteur.
- Appareil compact, autonome avec module solaire.
- Encoche pour insérer le piquet de terre moulé dans le boîtier.
- Module solaire robuste

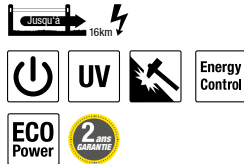

Compris avec l'électrificateur :

- Câble de connexion à la clôture et câble de connexion à la terre avec une gaine en plastique renforcée.
- Transformateur sur 230 V.
- 1 piquet de terre, court.

Réf. 125H14485



2

POSTE SOLAIRE MIXTE FARMER® AS140 ÉLECTRIFICATEUR SOLAIRE

Le poste FARMER AS140 peut être alimenté soit par une batterie de 12V, soit par panneau solaire 24W pour une totale autonomie. Il convient pour le gardiennage des bovins, ovins, chevaux, animaux sauvages (loups, sangliers...), porcs, moutons... il dispose d'une forte résistance aux UV, aux éclaboussures, aux chocs et à l'huile.

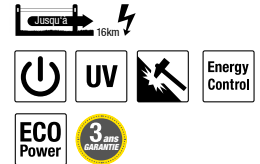

- Avec régulateur de charge solaire.
- Affichage LED "Energy Control" à 3 indicateurs.
- Avec borne de charge de la batterie pour transformateur sur secteur.
- Encoche pour insérer le piquet de terre moulé dans le boîtier. Compris avec l'électrificateur :
- Câble de connexion à la clôture et câble de connexion à la terre avec une gaine en plastique renforcé.
- Transformateur sur 230 V pour recharger la batterie.

Réf. 125H14478



2

	12V 5A	230V 5A	12V 5A	Input	max. Output	500Ω	500Ω	GLE (1500V)	max.	max.	max.				
125H14485 farmer® AS50 solaire	-	-	12 Ah	0,65 J	0,5 J	11 000 V	3 600 V	20-50 mA	18 km	16 km	4,2 km	1,6 km	-	1 x 1 m	10 W
125H14478 farmer® AS140 solaire	✓	-	-	2 J	1,4 J	11 000 V	4 600 V	20-150 mA	48 km	14 km	5 km	1,5 km	7 x 1 m	1 x 1 m	24 W

Postes trapper®

POSTE SECTEUR TRAPPER® N15 ÉLECTRIFICATEUR SECTEUR 230 V

- Pour protéger les fleurs et les légumes contre les lapins sauvages.
- Pour protéger les volailles contre les fouines et les martres.
- Boîtier compact (19 x 8 x 5 cm).

Compris avec l'électrificateur :

- Câbles de connexion à la clôture et à la terre de 3 m chacun.
- Piquet de terre.

Réf. 125H104271



POSTE SECTEUR TRAPPER® N45 ÉLECTRIFICATEUR SECTEUR 230 V

- Appareil secteur, 0,8 J en entrée, 0,45 J maxi. en sortie.
- Pour des clôtures jusqu'à 4 km sans végétation et 0,8 km avec forte végétation.
- Boîtier compact (19 x 8 x 5 cm).

Réf. 125H10864

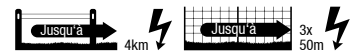

	230V 5A	Input	max. Output	500Ω	500Ω	GLE (1500V)	max.	max.			
125H104271 trapper® N15	✓	0,25 J	0,15 J	6 500 V	1 000 V	2 W	3 km	1,5 km	0,5 km	-	1 m
125H10864 trapper® N45	✓	0,8 J	0,45 J	8 000 V	3 900 V	1,5 W	15 km	4 km	2 km	3 x 50 m	1 x 1 m

CLÔTURE HORIZONT | Postes par gamme



POSTE TRAPPER® B12 ÉLECTRIFICATEUR À PILE



- Appareil à pile, 0,18 J en entrée, 0,14 J maxi. en sortie.
- Pour des longueurs de clôture jusqu'à 3 km sans végétation et 0,3 km avec forte végétation.

Compris avec l'électrificateur :

- Câble de connexion à la clôture et câble de connexion à la terre avec une gaine en plastique renforcée.
- Piquet de terre.

Réf. 125H10616



POSTE TRAPPER® B22 ÉLECTRIFICATEUR À PILE



- Appareil universel à pile 9 V pour clôtures moyennes également avec végétation normale.
- Appareil à pile, 0,3 J en entrée, 0,22 J maxi. en sortie.
- Pour des clôtures jusqu'à 5 km sans végétation et 0,8 km avec forte végétation.
- Convient aussi pour des chevaux à poils longs.

Compris avec l'électrificateur :

- Câble de connexion à la clôture et câble de connexion à la terre avec une gaine en plastique renforcée.
- Piquet de terre.

Réf. 125H10620



	9V/9E	12V/12E	Input	max. Output	⚡	500Ω	⚡	CEE (1500V)	max.	max.	max.	max.	max.	max.	max.	max.
125H10616 trapper® B12	✓		0,18 J	0,14 J	8 500 V	1 500 V	12 V-15 mA 9 V-22 mA	4 km	3 km	1 km	0,3 km	-	1 x 1 m	2 W (9HOR60140)		
125H10620 trapper® B22	✓		0,3 J	0,22 J	9 000 V	2 000 V	-	8 km	5 km	3,5 km	0,8 km	-	-	2 W (9HOR60140)		



POSTE SECTEUR TRAPPER® AN45 ÉLECTRIFICATEUR MIXTE



- Appareil mixte batterie/secteur, 0,8 J en entrée, 0,45 J maxi. en sortie.
- Pour des clôtures jusqu'à 4 km sans végétation et 0,8 km avec forte végétation.

Réf. 125H10867



Les électrificateurs mixte trapper® AN8, AN12 et AN24 fonctionnent sur batterie avec le câble de connexion (Réf. 9HOR47BL12) ou sur secteur 230 V avec le transformateur (Réf. 9HOR47PSU0009EU).

	6V/6E	12V/12E	230V/PS	Input	max. Output	⚡	500Ω	⚡	CEE (1500V)	max.	max.	max.	max.	max.	max.
125H10867 trapper® AN45	-	✓	✓	0,8 J	0,45 J	7 900 V	3 300 V	50 mA	8 km	4 km	2 km	0,8 km	3 x 50 m	1 x 1 m	

POSTE SECTEUR TRAPPER® AN120 ÉLECTRIFICATEUR MIXTE



- Appareil mixte batterie/secteur, 2,4 J en entrée, 1,2 J maxi. en sortie.
- Pour des clôtures jusqu'à 12 km sans végétation et 1,5 km avec forte végétation.

Réf. 125H10865

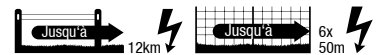

POSTE SECTEUR TRAPPER® AN80 ÉLECTRIFICATEUR MIXTE



- Appareil mixte batterie/secteur, 1,2 J en entrée, 0,8 J maxi. en sortie.
- Pour des clôtures jusqu'à 8 km sans végétation et 1,5 km avec forte végétation.

Réf. 125H10866



	12V _{BSE}	230V ₅₀	Input	max. Output	⚡	⚡ 500Ω	🔋	CEE (1500V)	max.	max.	max.		
125H10865 trapper® AN120	✓	✓	2,4 J	1,2 J	8 600 V	4 000 V	145 mA	18 km	12 km	5 km	1,5 km	6 x 50 m	2 x 1 m
125H10866 trapper® AN80	✓	✓	1,2 J	0,8 J	8 400 V	3 600 V	90 mA	12 km	8 km	3,5 km	1,2 km	4 x 50 m	2 x 1 m

POSTE TRAPPER® AS50 SOLAIRE ÉLECTRIFICATEUR SOLAIRE



- Utilisation écologique grâce à l'énergie solaire !
- Appareil solaire avec batterie 12 V intégrée.
- Avec indicateur de batterie : affichage à 3 niveaux pour plus d'informations.
- Avec régulateur de charge solaire.
- Avec borne de charge de la batterie pour transformateur sur secteur.
- Appareil compact, autonome avec module solaire.
- Encoche pour insérer le piquet de terre moulé dans le boîtier.
- Module solaire robuste.
- Fonction économie d'énergie.

Compris avec l'électrificateur :

- Câble de connexion à la clôture et câble de connexion à la terre avec une gaine en plastique renforcée.
- Transformateur sur 230 V.
- 1 piquet de terre, court (Réf. 125H80054).

Réf. 125H14983



CONSEIL

Rechargez la batterie avant la première utilisation !



	12V _{BSE}	Input	max. Output	⚡	⚡ 500Ω	🔋	CEE (1500V)	max.	max.	max.		
125H14983 trapper® AS50	12 Ah	0,65 J	0,5 J	11 000 V	3 600 V	50 mA	18 km	16 km	4,2 km	1,6 km	1 x 1 m	10 W



CLÔTURE HORIZONT | Énergie

Les piles sèches 9 V sont des piles à usage unique. Ce sont les piles les plus utilisées, car la mise en place est facile et rapide. Lorsque les piles sont vides, il suffit de les ramener tout simplement à l'organisme de recyclage. La combinaison d'une pile horizont 9 V et d'un électrificateur horizont permet une durée de vie de la pile jusqu'à 2 ans, selon l'application et l'utilisation. De ce fait, utiliser une telle pile est très efficace.

Piles 9 V

Les alcalines (aussi appelées "à oxygène") et les salines. Ces deux types de piles sont sans mercure ni cadmium et donc totalement écologiques. La particularité des piles alcalines est le maintien de l'énergie de charge. Ces piles conservent tout au long de leur durée de vie une charge constante (voir la courbe jaune sur le graphique ci-dessous). L'énergie de charge des piles salines diminue de façon constante tout au long de leur durée de vie (voir courbe rouge sur le graphique ci-dessous). Sous une tension de 5,5 V, on peut considérer que la pile n'alimente plus correctement l'électrificateur et doit être changée.

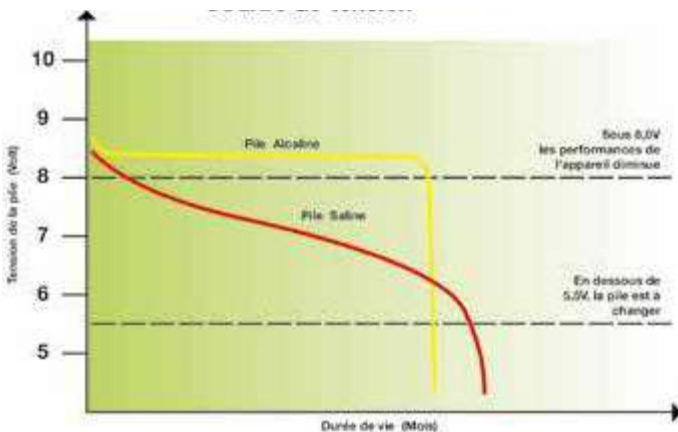

La différence entre les piles alcalines et salines. Il existe deux types différents de piles.

Batterie 12 V

Les batteries traditionnelles de démarrage montées sur un électrificateur de clôture ont un gros désavantage du fait de leur auto-déchargement. En outre elles ont très peu de tenue aux cycles, c'est-à-dire qu'elles tiennent très peu la charge. Nos piles rechargeables 12 V pour électrificateurs et appareils solaires répondent à toute attente et fonctionnent sans installation spéciale. Très faible auto-déchargement et excellente tenue aux cycles. Nos accus spéciaux sont chargés à sec et sont à remplir avec un liquide de batterie habituel avant utilisation. Nous recommandons de vérifier le niveau de liquide toutes les quatre semaines et de rajouter de l'eau distillée en compensation de la perte.

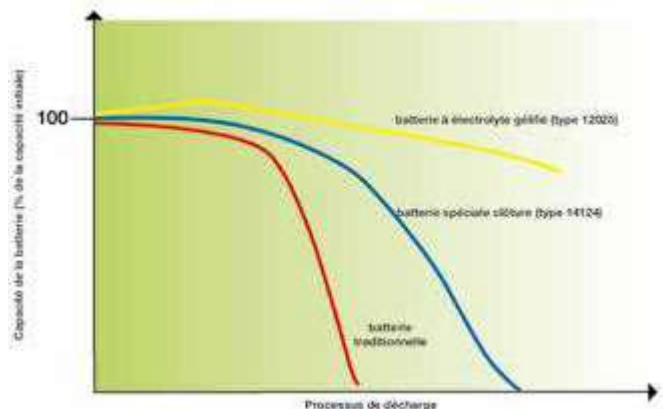

La différence entre les batteries gel et les batteries acides.

CONSIGNE DE SÉCURITÉ !

Remplir les accus en temps voulu (vérifier le niveau grâce aux indicateurs de contrôle), le niveau doit toujours être au maximum.

Ne jamais permuter le pôle positif et le pôle négatif. Sur les piles type turbomax® : ne pas oublier d'enlever l'autocollant pour le bon fonctionnement de la pile.

CONSEIL

La date d'expiration est indiquée sur la partie haute du boîtier. Graver la date d'achat sur la batterie !



Remarque importante concernant la protection contre la décharge profonde !

Les électrificateurs horizont qui ne possèdent pas de protection contre la décharge profonde, sont équipés d'un voyant de contrôle qui rappelle à l'utilisateur de changer de pile, ou de charger ou remplacer la batterie. Si l'utilisateur ne tient pas compte de ce voyant de contrôle pendant une période prolongée, la sécurité de gardiennage n'est plus garantie totalement. Les électrificateurs de la gamme turbomax® disposent d'une coupure de protection contre la décharge profonde en raison de la forte puissance et de leur consommation. Par contre, les électrificateurs de la gamme ranger® disposent d'une protection contre la décharge profonde et se mettent hors circuit automatiquement, dès lors que la batterie arrive au seuil des 12 V. Elle est ainsi donc protégée contre toute décharge profonde. Par ailleurs, le fonctionnement de l'appareil est interrompu prématurément, avant que cette décharge n'ait lieu. L'auto-décharge de la batterie et la consommation supplémentaire, due à la protection contre la décharge profonde intégrée, n'empêchent pas la décharge profonde ultérieure. Une décharge profonde n'est empêchée que par la recharge immédiate après usage et une recharge régulière en cas de non-utilisation !

Comment calculer la durée de fonctionnement d'un électrificateur consommant 0,18 A/h, équipé d'une batterie dont la valeur affichée est de 100 Ah ?

Mode de calcul : $100 \text{ Ah} : 0,18 \text{ A} = 555,5 \text{ h} : 24 \text{ h} = \text{env. } 23 \text{ jours}$.

PILE ALCALINE 9 V TURBOMAX®



- La meilleure des puissances pour optimiser le fonctionnement de votre électrificateur.
- 0 % mercure / 0 % cadmium.
- Résistance aux conditions extrêmes : de -20 °C à +45 °C.
- Turbomax® : la garantie d'efficacité.
- Tenue au stockage : environ 2 ans.
- Convient aux électrificateurs de nouvelle génération.

Réf. 125H15848	AB55 - 55 Ah (l)11 x (H)11,5 x (L)16,5 cm	4	014803 158482	
Réf. 125H15844	AB120 - 120 Ah (l)11 x (H)11,5 x (L)16,5 cm	4	014803 158444	
Réf. 125H14500	AB130 - 130 Ah (l)12,5 x (H)16 x (L)19 cm	4	014803 145000	
Réf. 125H14500P	AB130 - 130 Ah (l)12,5 x (H)16 x (L)19 cm	4	014803 449702	
Réf. 125H12012	AB170 - 170 Ah (l)12,5 x (H)16 x (L)19 cm	4	014803 120120	
Réf. 125H12012P	AB170 - 170 Ah (l)12,5 x (H)16 x (L)19 cm	4	014803 436955	
Réf. 125H14896	AB200 - 200 Ah (l)12,5 x (H)16 x (L)19 cm	4	014803 148964	
Réf. 125H14896P	AB200 (l)12,5 x (H)16 x (L)19 cm	4	014803 464552	



125H15848



125H15844



125H14500



125H12012



125H14896

CONSEIL

Nos piles petits ou grands formats sont adaptées pour fonctionner avec nos électrificateurs à pile. Les piles alcalines assurent une tension optimale et sont généralement utilisées avec les appareils pile / batterie de haute performance.

PILE SALINE 9 V TURBOMAX® SB130



- Batterie à électrolyte liquide pour électrificateurs et installations solaires.
- Très faible auto-déchargement.
- Excellente tenue aux cycles de charge et de décharge.
- Électrolyte joint.
- Avec poignée de transport.
- Prête à l'emploi (à charger avant usage uniquement).
- N'oubliez pas de retirer les bouchons avant utilisation pour le bon fonctionnement de la batterie.

Réf. 125H12010	SB130 - 130 Ah (l)12,5 x (H)16 x (L)19 cm	4	014803 120106	
-----------------------	--	---	---------------	--



BATTERIE ACIDE 12 V (RECHARGEABLE)



- Avec poignée de transport.
- Très bonne tenue au stockage (2 ans en moyenne).
- Insensible à l'humidité.
- Très bon rapport prix / Ah.
- Fort rendement sous 300 Ohm : 112 Ah.
- Recyclable (0 % mercure, 0 % cadmium).

Réf. 125H14124	C20 - 63 Ah (l)24,6 x (H)17,5 x (L)19 cm	4	014803 141248
Réf. 125H14894	C100 - 85 Ah (l)26,5 x (H)17,5 x (L)22,5 cm	4	014803 148940



125H14124



125H14894

CONSEIL

Que signifie C20 ou C100 lorsque la capacité est indiquée ?

Selon le niveau d'acide, une batterie déchargée a une certaine capacité. Ceci est spécifié comme valeur C. C20 indique la capacité d'une batterie déchargée pendant 20 h (avec un courant) à la tension de décharge C100 indique la capacité avec une décharge de plus de 100 h à la tension de décharge, avec un courant. Étant donné qu'une décharge de plus de 20 h de la batterie entraîne un courant beaucoup plus élevé qu'une décharge de plus de 100 h, la spécification de la hauteur de capacité à C100 (capacité standard) est inférieure à celle de C20.





125H15842



125H12025

BATTERIE AGM 12 V (RECHARGEABLE)



- La solution idéale pour le respect de l'environnement, sans entretien, étanche et recyclable.
- Technologie utilisant de l'électrolyte gélifié.
- Auto-décharge réduite = durée de stockage possible sans utilisation jusqu'à 2 ans.
- Idéale pour les électrificateurs 12 V, reliés à des systèmes solaires.
- Les électrificateurs ranger® AN3000 et farmer® AN1000 disposent d'un régulateur de charge solaire.
- Livrée chargée.

Réf. 125H15842	C20 - 12 Ah (l)15 x (H)9,8 x (L)9,5 cm		
Réf. 125H12025	C20 - 27 Ah (l)17,5 x (H)16,6 x (L)12,5 cm		



KIT SOLAIRE - 5 OU 10 W

- Cadre robuste et support en polycarbonate.
- Construction légère du panneau solaire et du cadre en plastique.
- Panneau solaire monocristallin.
- et ranger® B29/B65 (Réf.125H10555 et 125H10841)

Réf. 125H14499	5 W, pour farmer® ABN30	
Réf. 125H14511	10 W, pour turbomax® ABN37	



PANNEAU SOLAIRE 20 W



- Avec support et vis de fixation, pour poste ranger® AN2000 ET AN3000.
- Taille : 45,5 x 39 x 2,8 cm.

Réf. 125H14538



20 W



PANNEAU SOLAIRE 30 W



- Panneau Solaire 30 W, pour poste farmer® AN200 (125H10855), farmer® AN300 Dual (125H10882), hotshock® A300 (125H10892), ranger® AN360 (125H10997), ranger® AN2000 (125H10854), ranger® AN3000 (125H10992) et ranger® AN4800 (125H10993).
- Taille : 57,5 x 39 x 2,8 cm.

Réf. 125H14537



30 W



PANNEAU SOLAIRE MONOCRISTALLIN 50 W



- Autorégulation du panneau solaire avec régulateur de charge.
- Fabriqué avec des cellules de silicium monocristallines appropriées.
- Livré avec cadre en aluminium et câble de connexion.
- En raison de la taille et du poids du panneau, nous recommandons de le fixer sur deux supports Réf. 125H14143.
- Taille : 80 x 56 x 3,5 cm.

Réf. 125H14873

Pour turbomax® AN800, ranger® AN490, AN4800



BOÎTE MÉTALLIQUE ANTIVOL, VERROUILLABLE ET ÉLECTRIFIABLE



- Cette boîte de sécurité verrouillable et électrifiable offre une bonne protection contre le vol.
- Si une personne non autorisée touche la boîte, il reçoit une décharge électrique désagréable et dissuasive.
- Seul le propriétaire peut ouvrir la boîte avec une clé isolée et utiliser l'appareil de clôture électrique s'y trouvant.
- Recommandée pour tous les électrificateurs 12 V des séries "turbomax®, farmer®, hotSHOCK® et ranger®".
- La livraison comprend : 2 clés isolées et un piquet de terre de 1 m de long.
- Livré monté.
- Interrupteur marche / arrêt.
- Pour les batteries 12 V jusqu'à 100 Ah.
- Dimensions : 27,3 x 44,5 x 53 cm.
- Piquet pour boîte métallique : 125H15831

Réf. 125H14444/1

Pour turbomax® AN800, ranger® AN490, AN4800



TESTEUR DE CLÔTURE RANGER® DIGITAL



- L'appareil s'allume automatiquement lorsqu'il est en contact avec la tension de la clôture.
- Pile incluse facile à remplacer.
- Pas de mise à la terre nécessaire de l'appareil, ce qui assure une sécurité supplémentaire.

Réf. 125H14496



FENCESCOUT II



- Le détecteur de défaut !
- Plage de mesure jusqu'à 10 000 V.
- Affichage de la direction du courant de la clôture.
- Indicateur de direction de perturbation dans la clôture électrique.
- Mesure possible directement sur la clôture.
- Livré avec une pochette à accrocher à sa ceinture et une pile 9 V.

Réf. 125H14151



Tableau indicatif des sources d'énergie recommandées

Postes de clôture	Énergie		Panneau solaire	Support Panneau solaire
	Batterie	Pile		
 Trapper® AN45 125H10867	 Batterie acide 12 V - 63 Ah ≈52 j 125H14124			
 Trapper® AN80 125H10866	 Batterie acide 12 V - 85 Ah ≈49 j 125H14894		 Panneau solaire 20 W 125H14480	 Support panneau solaire 125H14923
 Trapper® AN120 125H10865	 Batterie acide 12 V - 85 Ah ≈24 j 125H14894		 Panneau solaire 20 W 125H14480	 Support panneau solaire 125H14923
 Trapper® B12 / B22 125H10616 / 125H10620	 Batterie Gel - 12 Ah ≈20/40 j 125H15842	 Pile 9 V - 120 Ah ≈142/333 j 125H15844	 Panneau solaire 2 W 9H0R60140	
 Farmer® ABN30 125H10891	 Batterie Gel - 27 Ah ≈40/46 j 125H12025	 Pile 9 V - 170 Ah ≈196/252 j 125H12012	 Kit panneau solaire 5 W 125H14499	

Tableau indicatif des sources d'énergie recommandées





































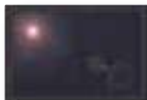







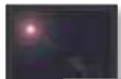
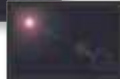

Postes de clôture	Énergie		Panneau solaire	Support	
	Batterie	Pile		Panneau solaire	Sécurité
 <p>Farmer® AN100 125H10896</p>	 <p>Batterie acide 12 V - 85 Ah 39 - 118 j 125H14894</p>		 <p>Panneau solaire 10 W 125H14545</p> <p>Panneau solaire 20 W 125H14536</p>	 <p>Support panneau solaire 125H14923</p>  <p>Support panneau solaire 125H14143</p>	 <p>Boîte verrouillable 125H14444/1</p>
 <p>Farmer® AN200 / AN300 Dual 125H10897 / 125H10882</p>	 <p>Batterie acide 12 V - 85 AH 18 - 101 j 125H14894</p>		 <p>Panneau solaire 10 W 125H14545</p> <p>Panneau solaire 20 W 125H14536</p>	 <p>Support panneau solaire 125H14923</p>  <p>Support panneau solaire 125H14143</p>	 <p>Boîte verrouillable 125H14444/1</p>
 <p>Farmer® AN1000 / AN1000Solar 125H10855 / 125H10856</p>	 <p>Batterie acide 12 V - 85 Ah 39 - 118 j 125H14894</p>		 <p>Panneau solaire 10 W 125H14546</p>		
 <p>Hotshock® A300 125H10613</p>	 <p>Batterie acide 12 V - 85 Ah 10 j 125H14894</p>		 <p>Panneau solaire 20 W 125H14536</p> <p>Panneau solaire 30 W 125H14537</p>	 <p>Support panneau solaire 125H14143</p>	 <p>Boîte verrouillable 125H14444/1</p>

Tableau indicatif des sources d'énergie recommandées



Postes de clôture	Énergie		Panneau solaire	Support	
	Batterie	Pile		Panneau solaire	Sécurité
 <p>Hotshock® ABN37 125H10892</p>	 <p>Batterie Gel - 27 Ah 100 j 125H12025</p>	 <p>Pile 9 V - 170 Ah 150 j 125H12012E</p>	 <p>Kit panneau solaire 125H14511</p>		
 <p>Ranger® AN360 125H10997</p>	 <p>Batterie 12 V - 85 Ah 11 - 39 j 125H14894</p>		 <p>Panneau solaire 30 W 125H14545</p>	 <p>Support panneau solaire 125H14143</p>	 <p>Boîte verrouillable 125H14444/1</p>
 <p>Ranger® AN490 125H10857</p>	 <p>Batterie 12 V - 85 Ah 7 - 37 j 125H14894</p>		 <p>Panneau solaire 50 W 125H14873</p>	 <p>Support panneau solaire 125H14143</p>	 <p>Boîte verrouillable 125H14444/1</p>
 <p>Ranger® AN2000 / AN3000 125H10854 / 125H10992</p>	 <p>Batterie 85Ah 16 - 78 j / 12 - 78 j 125H14894</p>		 <p>Panneau solaire 20 W 125H14538</p>  <p>Panneau solaire 30 W 125H14539</p>		
 <p>Ranger® AN4800 125H10993</p>	 <p>Batterie 85 Ah 7 - 37 j 125H14894</p>		 <p>Panneau solaire 30 W 125H14539</p>  <p>Panneau solaire 50 W 125H14535</p>		
 <p>Turbomax® AN800 125H10749</p>	 <p>Batterie 230 Ah 8 - 19 j 125H25012B (sur commande)</p>		 <p>Panneau solaire 50 W 125H14873</p>	 <p>Support panneau solaire 125H14143</p>	

Conducteurs - Tableau comparatif | CLÔTURE HORIZONT

	référence	modèle	couleur	longueur	largeur	diamètre	nombre de conducteurs	 technologie	résistance linéique		
	RUBAN	125H17110	<i>turbomax</i> ® T12	noir / blanc / noir	200 m	12 mm	inox : 0,20 mm	6	0,30 mm	0,14 Ω/m	~60 kg
125H17111		<i>turbomax</i> ® T20	20 mm			8		0,15 Ω/m		~140 kg	
125H17112		<i>turbomax</i> ® T40	40 mm			12		0,09 Ω/m		~240 kg	
125H17202		<i>hotSHOCK</i> ® T12	blanc / rouge	250 m	12 mm	-	4	0,30 mm	0,533 Ω/m	~100 kg	
125H17113		<i>ranger</i> ® T12-W	jaune / blanc / jaune	200 m	12 mm	-	4	0,22 mm	0,33 Ω/m	~60 kg	
125H17114		<i>ranger</i> ® T20-W			20 mm				5	0,27 Ω/m	~120 kg
125H17115		<i>ranger</i> ® T40-W			40 mm				8	0,20 Ω/m	~180 kg
125H17116		<i>ranger</i> ® fluo R6	jaune fluorescent		12 mm		4	0,22 mm	0,33 Ω/m	~60 kg	
125H17451		<i>farmer</i> ® T10-W	blanc	200 m	10 mm	0,15 mm	3	-	14,40 Ω/m	~40 kg	
125H17287		<i>farmer</i> ® T10-0	jaune / orange								
125H17475		<i>farmer</i> ® T20-W	blanc								20 mm
125H17272		<i>farmer</i> ® T20-W en pack de 2 bobines									
125H17528		<i>farmer</i> ® T20-0	jaune / orange								
125H17458		<i>farmer</i> ® T40-W	blanc		40 mm		8		5,40 Ω/m	~120 kg	
125H17458008		<i>farmer</i> ® T40-G	vert								
125H17280		<i>trapper</i> ®	blanc	250 m	4 mm	0,15 mm	3	-	14,40 Ω/m	~20 kg	
125H17125		<i>equistop</i> ®	marron	200 m	40 mm	-	8	0,20 mm	0,20 Ω/m	~260 kg	

	référence	modèle	couleur	longueur	diamètre	nombre de conducteurs	 technologie	résistance linéique	
	FILS TRESSÉS	125H145121	<i>turbomax</i> ®	blanc / noir	200 m	3 mm	9	-	0,13 Ω/m
125H145121400		400 m							
FILS	125H17140	<i>turbomax</i> ® W6	blanc / noir / blanc	200 m	-	6	0,30 mm	0,12 Ω/m	~180 kg
	125H17140400			400 m					
	125H171401000			1 000 m					
	125H17141	<i>turbomax</i> ® W9	blanc / noir / blanc	200 m	-	9	0,25 mm	0,11 Ω/m	~200 kg
	125H17141400			400 m					
	125H171411000			1 000 m					
	125H17142	<i>turbomax</i> ® W12	blanc / noir / blanc	200 m	-	12	0,25 mm	0,08 Ω/m	~220 kg
	125H17142400			400 m					
	125H171421000			1 000 m					
	125H17208	<i>hotSHOCK</i> ® W6	blanc / rouge / rouge	400 m	-	6	0,30 mm	0,356 Ω/m	~100 kg
	125H17209	<i>hotSHOCK</i> ® W9							
	125H17143	<i>ranger</i> ® W3-0	orange / gris / orange	200 m	-	3	0,25 mm	0,35 Ω/m	~160 kg
	125H17143400			400 m					
	125H171431000			1 000 m					
	125H17144	<i>ranger</i> ® W3-W	blanc / jaune / blanc	200 m	-	3	0,25 mm	0,35 Ω/m	~160 kg
	125H17144400			400 m					
	125H171441000			1 000 m					
	125H15345	<i>farmer</i> ® W3-0	jaune / orange / jaune	250 m	0,18 mm	3	-	9,99 Ω/m	~50 kg
	125H15282	<i>farmer</i> ® W6-W	blanc	250 m				6	4,98 Ω/m
125H15283	400 m								
125H15347	<i>farmer</i> ® W9-W	blanc	250 m	0,18 mm	9	-	3,33 Ω/m	~70 kg	
125H15277			400 m						
125H15567	<i>trapper</i> ® W3	jaune / orange / jaune	250 m	0,15 mm	3	-	14,40 Ω/m	~30 kg	
125H15849			500 m						

CLÔTURE HORIZONT | Conducteurs - Tableau comparatif

CORDON	référence	modèle	couleur	longueur	diamètre	nombre de conducteurs	 technologie	résistance linéique	
	125H17180	<i>turbomax[®] R6-PE</i>	blanc / noir / blanc	200 m	-	6	0,25 mm	0,17 Ω/m	~ 500 kg
	125H17180400			400 m					
	125H17180800			800 m					
	125H17182	<i>ranger[®]</i>	blanc / jaune / blanc	200 m	-	6	0,22 mm	0,22 Ω/m	~350 kg
	125H17182400			400 m					
	125H462560	<i>ranger[®] stretch</i>	blanc	50 m	8 mm	3	-	8,10 Ω/m	-
	125H153372	<i>farmer[®] R6</i>	blanc	200 m	0,20 mm	6	-	4,05 Ω/m	~250 kg
	125H153372400			400 m					
	125H17285	<i>trapper[®]</i>	blanc	250 m	4 mm	3	0,20 mm	8,10 Ω/m	~120 kg

FILS SPÉCIAUX	référence	modèle	longueur	diamètre	nombre de conducteurs	résistance linéique	
	125H15945	<i>galvadur</i>	625 m	2,5 mm	1	0,04 Ω/m	~500 kg
	125H15904		315 m	1,6 mm		0,06 Ω/m	~200 kg
	125H15036	<i>fil de fer</i>	250 m	1,8 mm	1	0,05 Ω/m	~500 kg
	125H15009	<i>fil de fer tressé</i>	200 m	1,5 mm	7	0,12 Ω/m	~200 kg
	125H14134400		400 m				
	125H13011400	<i>ACO</i>	400 m	1,2 mm	1	0,900 Ω/m	~150 kg
	125H14882	<i>mixal</i>	400 m	1,8 mm	1	0,010 Ω/m	~75 kg
	125H19853		250 m	2,5 mm		0,006 Ω/m	~150 kg



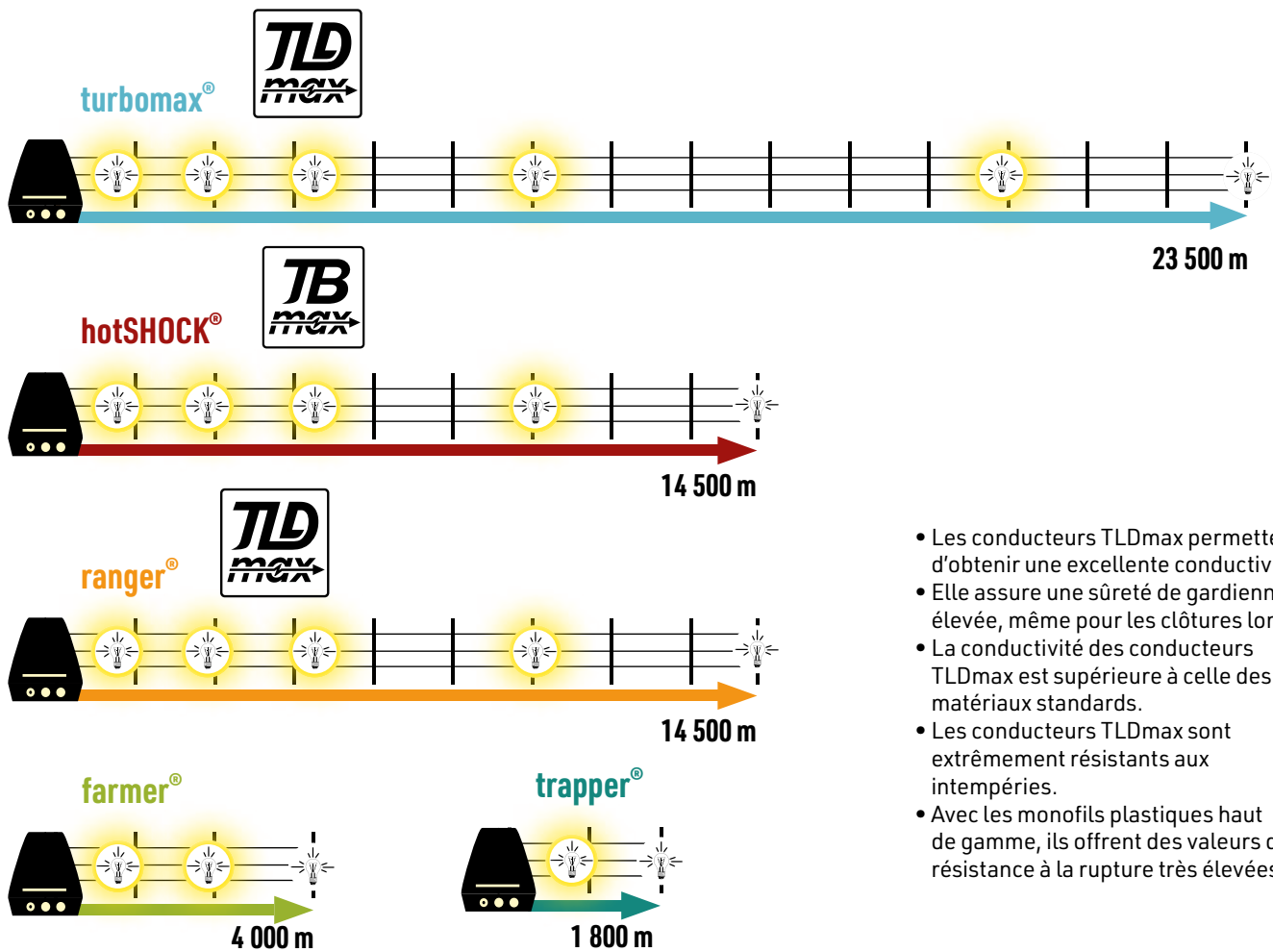

- Les conducteurs TLDmax permettent d'obtenir une excellente conductivité.
- Elle assure une sûreté de gardiennage élevée, même pour les clôtures longues.
- La conductivité des conducteurs TLDmax est supérieure à celle des matériaux standards.
- Les conducteurs TLDmax sont extrêmement résistants aux intempéries.
- Avec les monofils plastiques haut de gamme, ils offrent des valeurs de résistance à la rupture très élevées.

NE NOUEZ PAS VOS CLÔTURES !

- Les éléments de raccordement et de branchement garantissent un flux électrique sans perturbations.
- Les nœuds, autres connexions ou raccords de câble de mauvaise qualité perturbent le flux électrique.
- Sur les clôtures à plusieurs conducteurs, ceux-ci sont reliés entre eux à intervalles réguliers.



CLÔTURE HORIZONT | Conducteurs

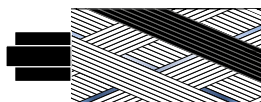

Conducteurs turbomax®



FIL TRESSÉ TURBOMAX®



- Forte conductivité due au nombre élevé de conducteurs mixtes (cuivre et acier inoxydable).
- Un grand nombre de conducteurs assure un flux de courant élevé.
- Monofilaments en plastique à haute résistance.
- 5 ans de garantie sur la résistance aux UV.
- Couleur : blanc/noir.
- 9 conducteurs.
- Diamètre : 3 mm.
- Polyéthylène.

référence	longueur	conducteur		résistance linéique		longueur maximale de clôture		gencode
		acier inoxydable	cuivre			appareil secteur/batterie	appareil à pile	
125H145121	200 m	6 x 0,15 mm	3 x 0,25 mm	0,13 Ω/m	~200 kg	18 000 m	5 900 m	 4 014803 467430
125H145121400	400 m							 4 014803 467447



125H17141



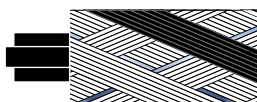

















125H17142400



FIL TURBOMAX®



- Pour tous les fils turbomax®, les conducteurs TLDmax apportent une conductivité maximum et une résistance élevée à la traction.
- Des fils de polyéthylène stabilisés aux UV pour une longévité maximum.
- La conductivité des conducteurs TLDmax est beaucoup plus élevée que celle des conducteurs standards.
- 5 ans de garantie sur la résistance aux UV.
- Couleur : blanc/noir/blanc.

référence	modèle	longueur	nombre de conducteurs		résistance linéique		longueur maxi de clôture		gencode	
							appareil secteur/batterie	appareil à pile		
125H17140		200 m							 4 014803 171405	
125H17140400	W6	400 m	6	0,30 mm	0,12 Ω/m	~180 kg	18 500 m	6 100 m	 4 014803 437891	
125H171401000		1 000 m							 4 014803 437907	
125H17141		200 m							 4 014803 171412	
125H17141400	W9	400 m	9	0,25 mm	0,11 Ω/m	~200 kg	19 000 m	6 300 m	 4 014803 437914	
125H171411000		1 000 m							 4 014803 437921	
125H17142		200 m							 4 014803 171429	
125H17142400	W12	400 m	12	0,25 mm	0,08 Ω/m	~220 kg	23 500 m	8 000 m	 4 014803 437938	
125H171421000		1 000 m							 4 014803 437945	

RUBAN TURBOMAX®

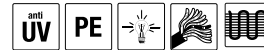

- Pour tous les rubans turbomax®, les conducteurs TLDmax apportent une conductivité maximum et une résistance élevée à la traction.
- Des fils de polyéthylène stabilisés aux UV pour une longévité maximum.
- La conductivité des conducteurs TLDmax est beaucoup plus élevée que celle des conducteurs standards.
- Les conducteurs turbomax® possèdent des liaisons de sécurité transversales pour un flux de courant non perturbé.
- **Le fil de pontage est tous les 10 cm.**
- Longueur : 200 m.
- Conducteur inox : 0,20 mm.
- 5 ans de garantie sur la résistance aux UV.
- Couleur : noir/blanc/noir.



125H17110



125H17111

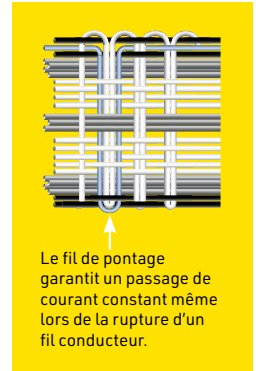

référence	modèle	largeur	nombre de conducteurs	TLD max technologie	résistance linéique	max.	longueur maximale de clôture		gencode	
							appareil secteur/batterie	appareil à pile		
125H17110	T12	12 mm	6	0,30 mm	0,14 Ω/m	~60 kg	17 000 m	5 600 m	4 014803 171108	
125H17111	T20	20 mm	8	0,25 mm	0,15 Ω/m	~140 kg	16 500 m	5 500 m	4 014803 171115	
125H17112	T40	40 mm	12	0,25 mm	0,09 Ω/m	~240 kg	23 000 m	7 700 m	4 014803 171122	

CORDON R6-PE TURBOMAX®



- Pour toutes les cordes turbomax®, les conducteurs TLDmax apportent une conductivité maximum et une résistance élevée à la traction.
- Des fils de polyéthylène stabilisés aux UV pour une longévité maximum.
- La conductivité des conducteurs TLDmax est beaucoup plus élevée que celle des conducteurs de la gamme standard.
- Charges de rupture très élevées.
- 5 ans de garantie sur la résistance aux UV.
- Couleur : blanc/noir/blanc.



125H17180



125H17180400

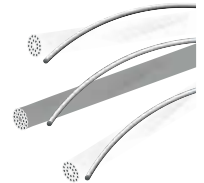

référence	longueur	nombre de conducteurs	TLD max technologie	résistance linéique	max.	longueur maximale de clôture		gencode	
						appareil secteur/batterie	appareil à pile		
125H17180	200 m							4 014803 171801	
125H17180400	400 m	6	0,25 mm	0,17 Ω/m	~ 500 kg	16 000 m	5 300 m	4 014803 431998	
125H17180800	800 m							4 014803 438003	



CLÔTURE HORIZONT | Conducteurs



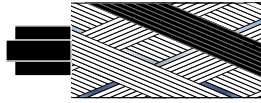





Conducteurs hotSHOCK®



FIL HOTSHOCK®



- Le fil hotSHOCK® assure une meilleure conductivité grâce à l'utilisation des conducteurs.
- Monofils en polyéthylène avec une résistance maximum aux UV.
- Spécialement étudié pour supporter la grande puissance des électrificateurs hotSHOCK®, pour garder les moutons et lutter contre le gibier et les animaux sauvages.
- Monofils en polyéthylène pour une résistance élevée à la traction.
- 3 ans de garantie sur la résistance aux UV.
- Couleur : blanc/rouge/rouge.



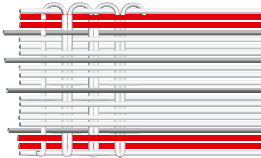



référence	modèle	longueur	nombre de conducteurs		résistance linéique		longueur maxi de clôture		gencode		
							appareil secteur/batterie	appareil à pile			
125H17208	W6	400 m	6	0,30 mm	0,356 Ω/m	~ 100 kg	12 000 m	4 000 m	4 014803 172082		
125H17209	W9		9		0,237 Ω/m	~ 120 kg	14 500 m	5 000 m	4 014803 172099		



RUBAN T12 HOTSHOCK®



- Le ruban hotSHOCK® T12 assure une meilleure conductivité grâce à l'utilisation des conducteurs TBmax.
- Spécialement étudié pour supporter la grande puissance des électrificateurs hotSHOCK®, pour garder les moutons et lutter contre le gibier et les animaux sauvages.
- Des monofils en polyéthylène pour une résistance élevée à la traction et aux UV.
- Largeur : 12 mm.
- 3 ans de garantie sur la résistance aux UV.
- Couleur : blanc/rouge.

référence	modèle	longueur	nombre de conducteurs		résistance linéique		longueur maxi de clôture	gencode		
125H17202	T12	250 m	4	0,30 mm	0,533 Ω/m	~ 100 kg	5 600 m	4 014803 172020		







NOUVEAU

RUBAN BLEU HOTSHOCK®



- Le ruban bleu d'Hotshock est idéal pour les clôtures de longueurs moyennes; Les fils en polyéthylène contiennent une protection maximale contre les UV.
- Durée de vie plus longue grâce à une protection supplémentaire contre la corrosion.
- Technologie TBmax.
- Conductivité 5 fois supérieure à celle de l'acier inoxydable.
- 3 ans de garantie sur la résistance aux UV.
- Couleur : bleu/blanc

référence	modèle	longueur	nombre de conducteurs		résistance linéique		longueur maxi de clôture	gencode		
125H17211	T12	200 m	6	0,30 mm	0,36 Ω/m	~ 100 kg	8 600 m	4 014803 467423		

Conducteurs ranger®

FIL RANGER®



- Pour tous les fils ranger®, le grand nombre de conducteurs TLDmax assure une conductivité élevée.
- Monofils en polyéthylène avec une résistance maximum aux UV.
- Monofils en polyéthylène pour une résistance élevée à la traction.
- 3 ans de garantie sur la résistance aux UV.



125H17143

125H17144400

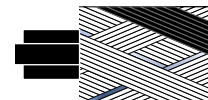

référence	modèle	couleur	longueur	nombre de conducteurs	TLDmax technologie	résistance linéique	max.	longueur maximale de clôture		gencode	
								appareil secteur/batterie	appareil à pile		
125H17143			200 m								
125H17143400	W3-0	orange gris orange	400 m	3	0,25 mm	0,35 Ω/m	~160 kg	12 000 m	4 000 m		
125H171431000			1 000 m								
125H17144			200 m								
125H17144400	W3-W	blanc jaune blanc	400 m	3	0,25 mm	0,35 Ω/m	~160 kg	12 000 m	4 000 m		
125H171441000			1 000 m								

RUBAN RANGER®



- Pour tous les rubans ranger® le grand nombre de conducteurs TLDmax assure une conductivité élevée.
- Monofils en polyéthylène avec une résistance maximum aux UV.
- Monofils en polyéthylène pour une résistance élevée à la traction.
- 3 ans de garantie sur la résistance aux UV.
- Couleur : jaune/blanc/jaune.



125H17114

125H17115



référence	modèle	longueur	largeur	nombre de conducteurs	TLDmax technologie	résistance linéique	max.	longueur maximale de clôture		gencode	
								appareil secteur/batterie	appareil à pile		
125H17113	T12-W		12 mm	4	0,22 mm	0,33 Ω/m	~60 kg	13 000 m	4 300 m		
125H17114	T20-W	200 m	20 mm	5		0,27 Ω/m	~120 kg	13 500 m	4 500 m		
125H17115	T40-W		40 mm	8	0,20 mm	0,20 Ω/m	~180 kg	14 500 m	4 800 m		



CLÔTURE HORIZONT | Conducteurs

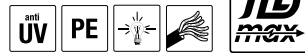
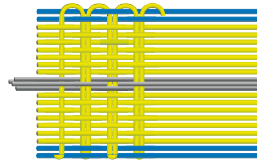

RUBAN FLUO R6 RANGER®



- Le ruban ranger® fluo a la particularité d'être de couleur fluorescente, ce qui augmente le contraste et donne une meilleure visibilité.
- Comme tous les rubans ranger®, le nombre de conducteurs TLDmax assure une conductivité élevée.
- Monofils en polyéthylène avec une résistance maximum aux UV.
- Monofils en polyéthylène pour une résistance élevée à la traction.
- Ruban jaune fluo = une exceptionnelle visibilité.
- 3 ans de garantie sur la résistance aux UV.
- Couleur : jaune fluorescent.

référence	modèle	longueur	nombre de conducteurs	TLDmax	résistance linéique	max.	longueur maximale de clôture		gencode	18
							appareil secteur/batterie	appareil à pile		
125H17116	T12	200 m	4	0,22 mm	0,33 Ω/m	~60 kg	13 000 m	4 300 m	4 014803 171160	18

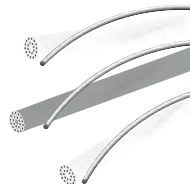

CORDON RANGER®



- Pour toutes les cordes ranger®, le grand nombre de conducteurs TLDmax assure une conductivité élevée.
- Monofils en polyéthylène avec une résistance maximum aux UV.
- Monofils en polyéthylène pour une résistance élevée à la traction.
- 3 ans de garantie sur la résistance aux UV.
- Couleur : blanc/jaune/blanc.

référence	longueur	nombre de conducteurs	TLDmax	résistance linéique	max.	longueur maximale de clôture		gencode	8
						appareil secteur/batterie	appareil à pile		
125H17182	200 m	6	0,22 mm	0,22 Ω/m	~350 kg	14 000 m	4 600 m	4 014803 171825	8
125H17182400	400 m							4 014803 438010	3



Conducteurs farmer®

FIL FARMER®









- Les fils souples farmer® ont une conductivité suffisante pour les clôtures de courte et moyenne longueur.
- Les autres particularités sont :
 - Deux fois plus de monofilaments qu'une qualité standard simple.
 - Des monofils en polyéthylène avec une résistance maximum aux UV.
- Charges de rupture élevées.

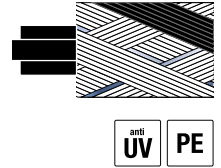

125H15282

125H15347



référence	modèle	couleur	longueur	nombre de conducteurs	diamètre inox	résistance linéique		longueur maximale de clôture		gencode	
								appareil secteur/batterie	appareil à pile		
125H15345	W3-0	jaune/orange/ jaune	250 m	3		9,99 Ω/m	~50 kg	3 000 m	900 m	4 014803 153456	
125H15282	W6-W	blanc	250 m	6	0,18 mm	4,98 Ω/m	~60 kg	3 500 m	1 100 m	4 014803 152824	
125H15283			400 m								4 014803 152831
125H15347	W9-W	blanc	250 m	9		3,33 Ω/m	~70 kg	4 500 m	1 500 m	4 014803 153470	
125H15277			400 m		4 014803 152770						

RUBAN FARMER®



- Rubans pour clôtures courtes, avec peu de végétation.
- Haute charge de rupture.
- Monofils stabilisés aux UV.
- Plusieurs couleurs disponibles.



125H17451

125H17528

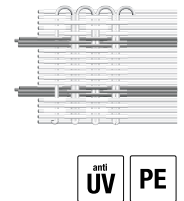

référence	modèle	couleur	largeur	longueur	nombre de conducteurs	diamètre inox	résistance linéique		longueur maximale de clôture		gencode	
									appareil secteur/batterie	appareil à pile		
125H17451	T10-W	blanc	10 mm	200 m	3	0,15 mm	14,40 Ω/m	~40 kg	1 800 m	500 m	4 014803 174512	
125H17287	T10-0	jaune/ orange		200 m	4 014803 172877							
125H17475	T20-W	blanc		200 m							4 014803 174758	
125H17272	T20-W en pack de 2 bobines	blanc	20 mm	2 x 200 m	4	0,15 mm	10,80 Ω/m	~90 kg	2 500 m	800 m	4 014803 172723	
125H17528	T20-0	jaune/ orange		200 m							4 014803 175281	
125H17458	T40-W	blanc	40 mm	200 m	8	0,15 mm	5,40 Ω/m	~120 kg	3 300 m	1 100 m	4 014803 174581	
125H17458008	T40-G	vert									4 014803 428813	

CLÔTURE HORIZONT | Conducteurs



CORDON ÉLASTIQUE 50 M FARMER®



- Cordon élastique électrifié.
- Pour toutes clôtures.
- Idéal pour la réalisation des portes.
- 3 conducteurs.
- Diamètre : 8 mm.
- Longueur : 50 m.
- Conducteur inox : 0,20 mm.
- Résistance linéique : 8,10 Ω/m.
- Couleur : blanc.

Réf. 125H462560

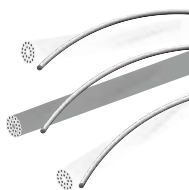

CORDON R6 FARMER®



- Pour les clôtures courtes, avec peu de végétation.
- Diamètre : 6 mm.
- Couleur : blanc.

référence	longueur	nombre de conducteurs	diamètre inox	résistance linéique	TLDmax	longueur maximale de clôture		gencode	image
						appareil secteur/batterie	appareil à pile		
125H153372	200 m	6	0,20 mm	4,05 Ω/m	~250 kg	4 000 m	1 300 m	4 014803 438034	
125H153372400	400 m					4 014803 438041			

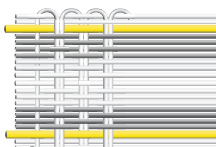

RUBAN EQUISTOP® - 40 MM



- Le ruban equistop®, avec ses conducteurs TLDmax est adapté aux longues clôtures destinées à la sécurité des chevaux et des poneys.
- Les 2 bordures extrêmement solides, en polyamide renforcé, garantissent un système unique de protection anti-usure renforcé de 1,4 mm.
- Monofils en polyéthylène avec une résistance maxi aux UV et une résistance élevée à la traction.
- Couleur : marron.

référence	largeur	longueur	nombre de conducteurs	TLDmax	résistance linéique	TLDmax	gencode	image
125H17125	40 mm	200 m	8	0,20 mm	0,20 Ω/m	~260 kg	4 014803 171252	



Conducteurs trapper®

FIL W3 TRAPPER®

- Qualité simple.
- Pour clôtures courtes.
- Couleur : jaune/orange/jaune.



125H15567



125H15849

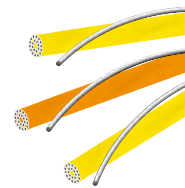

référence	longueur	nombre de conducteurs	diamètre inox	résistance linéique		longueur maximale de clôture		gencode	
						appareil secteur/batterie	appareil à pile		
125H15567	250 m	3	0,15 mm	14,40 Ω/m	~30 kg	1 800 m	500 m		
125H15849	500 m								

CORDON TRAPPER®

- Conçu spécialement pour les clôtures courtes.
- Conducteur : inox 0,20 mm.
- Couleur : blanc.



125H17285









125H17280

RUBAN TRAPPER®

- Conçu spécialement pour les clôtures courtes.
- Couleur : blanc.



référence	désignation	longueur	largeur	résistance linéique		gencode	
125H17285 Stock limité Stock limité	Cordon trapper®	250 m	4 mm	8,10 Ω/m	~120 kg		
125H17280	Ruban trapper®		10 mm	14,4 Ω/m	~20 kg		

CÂBLE SOUTERRAIN, CÂBLE DE CONNEXION ET CÂBLE D'ALIMENTATION











- Les câbles sont utilisés comme conducteurs d'alimentation isolés pour passages aériens et souterrains. Idéals pour la connexion des piquets de terre et l'électrification des portes.
- La rigidité électrique est d'environ 20 000 V.
- Tous les câbles présentent une double isolation et possèdent un conducteur en fil de fer galvanisé.



125H15525



125H15956

référence	longueur de bobine	diamètre	Longueur max de câble		
125H14040	25 m	1,6 mm	500 m		
125H15525	50 m				
125H15956	100 m	2,5 mm	1 000 m		
125H15516					

CLÔTURE HORIZONT | Conducteurs



125H15935

TUBE ISOLANT, NOIR, POUR FILS DE CLÔTURE PERMANENTE

- Pour démarrer la clôture, faire les angles, les passages souterrains et isoler le fil Galvadur.
- Étanche.
- Couleur : noir.
- Longueur : 25 m.
- Diamètre intérieur : 5 mm.
- Diamètre extérieur : 10 mm.

Réf. **125H15935** 



125H15904

GALVADUR

- Fil pour clôture permanente.
- Galvanisation enrichie : HIGH TENSILE = 95 % zinc et 5 % aluminium.
- Excellente protection contre la corrosion d'où une durée de vie multipliée par 4.

Réf. **125H15945** 

Longueur 625 m - Ø 2,5 mm

Réf. **125H15904** 

Longueur 315 m - Ø 1,6 mm



125H14134400

FIL DE FER TRESSÉ

- Zinc.
- Diamètre 1,5 mm.

Réf. **125H14134400** 

400 m



125H13011400

FIL ACO

- Monocordon acier galvanisé.
- Pour toutes clôtures.
- Conducteurs : 7 fils galvanisés Ø 0,30 mm (Ø total : 1,5 mm).
- Convient pour tous types d'appareils.

Réf. **125H13010** 

Longueur 200 m
Stock limité 

Réf. **125H13011400** 

Longueur 400 m
Stock limité



125H14882

FIL MIXAL

- Alliage d'aluminium à haute teneur en magnésium.
- Pour clôtures fixes.
- Excellente conductivité autorisant des clôtures très longues sans perte en ligne.
- Résistance permanente à la corrosion, bonne visualisation grâce à sa brillance.
- Très maniable, facile à mettre en place.

Réf. **125H14882** 

Longueur 400 m - Ø 1,8 mm 

Réf. **125H19853** 

Longueur 250 m - Ø 2,5 mm 



125H19853

référence	modèle	longueur	nombre de conducteurs	diamètre	résistance		longueur maximale de clôture	
							appareil secteur/batterie	appareil à pile
125H15904	galvadur	315 m	1	1,6 mm	0,06 Ω/m	~200 kg	26 000 m	8 700 m
125H15945		625 m		2,5 mm	0,04 Ω/m	~500 kg	30 000 m	11 000 m
125H14134400	zinc	400 m	7	1,5 mm	0,12 Ω/m	~200 kg	25 000 m	6 100 m
125H13010	ACO	200 m	1	1,2 mm	0,900 Ω/m	~150 kg	10 000 m	3 000 m
125H13011400		400 m	1	1,2 mm	0,900 Ω/m	~150 kg	10 000 m	3 000 m
125H14882	mixal	250 m	1	2,5 mm	0,006 Ω/m	~150 kg	40 000 m	18 000 m
125H19853		400 m		1,8 mm	0,010 Ω/m	~75 kg	35 000 m	12 000 m

CORNER I-40 PLUS



- Peut être utilisé comme isolateur initial et final pour des rubans de 40 mm de large.
- Avec vis et archet, galvanisé.
- Avec blocage du ruban.

Réf. 125H15299



Par 5

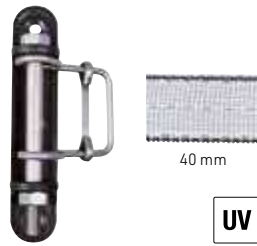

40 mm

UV



ISOLATEUR POUR RUBAN RANGER®



- Isolateur pour des rubans jusqu'à 40 mm.
- À visser ou à clouer dans le bois.
- Possibilité de cerclage.
- Isolateur bloquant.

Réf. 125H14161030



Seau de 30



40 mm

UV



COMBI IS-40



- Isolateur à visser pour piquets bois.
- Support court.
- Vis auto-taraudeuse.
- Pour rubans jusqu'à 40 mm de large.
- Pour fils et cordes jusqu'à 8 mm de diamètre.
- Facile à visser.

Réf. 125H15390



Par 30



Réf. 125H15390080



Seau de 80

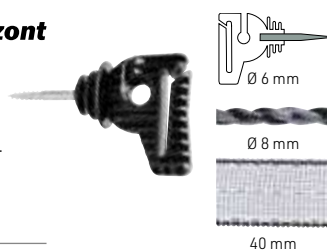

Ø 6 mm

Ø 8 mm

40 mm

UV



RANGER® I-40 FIX PLUS



- Isolateur à visser ou à clouer.
- Pour rubans jusqu'à 40 mm de large.
- Pour cordes jusqu'à 8 mm de diamètre.
- Peut être fixé à l'aide de colliers de serrage.

Réf. 125H14990



Par 15



Réf. 125H14990080



Seau de 80

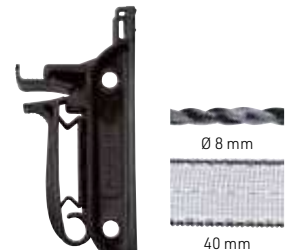

Ø 8 mm

40 mm

UV



TURBOMAX® I-40 PLUS



- Bonne isolation car matériau épais.
- Fixation des rubans jusqu'à 40 mm de large.
- Fixation des fils et cordes jusqu'à 8 mm de diamètre.
- Avec la plaque pour faciliter le raccordement des rubans.
- Idéal pour les débuts et fins de ligne ou les angles.
- Permet de tendre légèrement le matériau conducteur utilisé.

Réf. 125H15843

À l'unité.
Stock limité

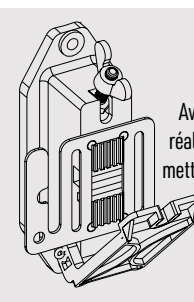

La vis ne peut pas être perdue car elle est maintenue dans le boîtier avec l'écrou.

Avec une plaque de jonction, il est possible de réaliser des embranchements sur la clôture, de mettre une poignée de portail ou de transmettre le courant dans le ruban parallèle.

Résiste aux forces de traction de la clôture électrique.



Départ ou fin de ligne



Jonction entre 2 rubans



Jonction entre 3 rubans



Connexion à une poignée



Connexion entre 2 hauteurs de conducteurs par des câbles



Manipulation facile - une main tient le ruban, l'autre main referme l'isolateur et visse.

CLÔTURE HORIZONT | Isolateurs

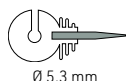

Ø 5,3 mm



Ø 4 mm



12 mm



125H15275

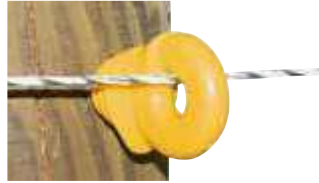

125H14957

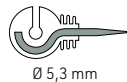

Ø 5,3 mm



Ø 4 mm



13 mm



FARMER® ISL



- Isolateur annulaire.
- Support long et continu.
- Système anti-goutte d'eau.
- À visser dans le bois.

Réf. 125H15364



Par 50



Ø 5,3 mm



Ø 4 mm



13 mm



125H15370120



Ø 4,9 mm



Ø 4 mm



TRAPPER® IS-S



- Isolateur annulaire à visser dans le bois.
- Support court et système anti-goutte d'eau.

Réf. 125H1449350



Par 50



Réf. 125H14493200



Seau de 200



RANGER® IS-L



- Isolateur annulaire.
- Support long.
- Haute isolation.
- Système anti-goutte d'eau.
- À visser dans le bois.

Réf. 125H15370120



Seau de 120

4 014803 002792



ISOLATEUR HORIZONT AVEC SUPPORT FILETÉ POUR BOIS

Filetage extrêmement long, net et effilé. Vis filetée auto-taraudée pour un vissage sans effort. Pas besoin de pré-perçage ou de pré-fraisage dans le bois. La vis de l'isolateur est fabriquée avec de l'acier trempé.

OUTIL DE VISSAGE POUR ISOLATEURS ANNULAIRES

- Adaptateur pour la perceuse.
- Convient pour tous les isolateurs annulaires avec une épaisseur de paroi jusqu'à 16 mm (type horizont).

Réf. **125H15357** À l'unité  



HOT STOP I-20

- Isolateur en plastique extrêmement stable et résistant aux UV.
- **Idéal pour le fil de clôture permanente : Galvador.**
- Pour rubans jusqu'à 20 mm de large et fils ou cordes jusqu'à 8 mm de diamètre.
- À visser ou à clouer.
- Le plus puissant dans sa catégorie.

Réf. **125H15929045** Par 45 

CONSEIL

En cas de montage dans des virages, la charge sur l'isolateur doit s'exercer vers le poteau.



125H15929045

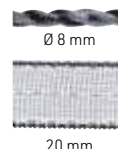

UV

TURBOMAX® IS8

- Isolateur spécial pour cordes.
- Conseillé pour les clôtures longues distances.
- Support court.
- Système anti-goutte d'eau.
- Vis auto-taraudeuse.

Réf. **125H15835** Par 15  



125H15835

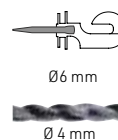

28000 VOLT

UV



Peut être utilisé comme isolateur d'angle



Ces isolateurs uniques dans leur forme sont pratiques à tenir dans la main, permettant ainsi un vissage même sans outil. La construction de la tête d'isolateur est particulière.

Le matériel clôture est introduit par le haut de façon légèrement décalée, évitant ainsi plus tard une chute involontaire. Nous proposons ce produit en deux dimensions différentes.

La version "IS-5" pour tous les fils de fer, les fils tressés et toutes les cordes électriques jusqu'à 5 mm et la version "IS-8" comme isolateur spécial pour cordes électriques jusqu'à 8 mm diamètre.



CLÔTURE HORIZONT | Isolateurs écarteurs

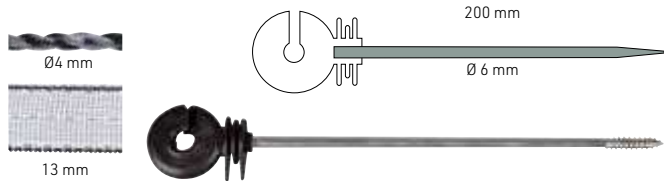

FARMER® ISD



- Vis droite contrairement à Réf. 125H15595.
- À visser dans le bois.
- Système anti-goutte d'eau.

Réf. 125H14937 Par 8

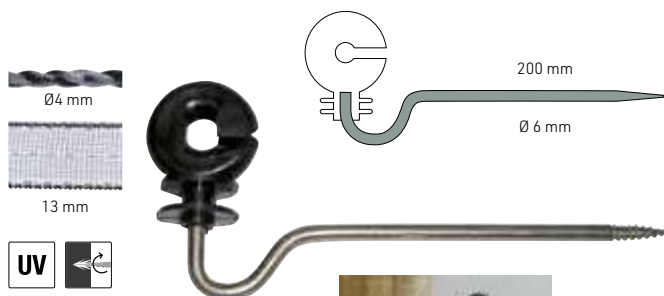

RANGER® ISD



- Isolateur annulaire avec crochet d'armoire.
- À visser dans le bois (vis auto-taraudeuse).
- Système anti-goutte d'eau.
- Haute isolation.

Réf. 125H15595 Par 10

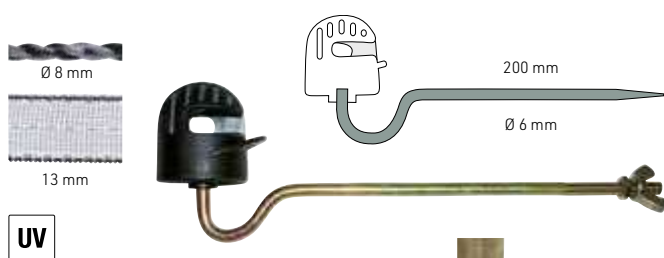

TURBOMAX® ISD-8 METRIC



- Isolateur annulaire.
- Système anti-goutte d'eau.
- Haute isolation.

Réf. 125H15073 Par 8
Stock limité

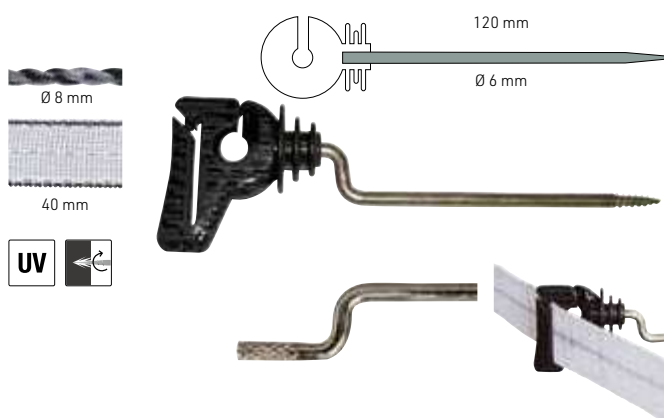

COMBI ISD-40



- Pour rubans jusqu'à 40 mm de large.
- Pour fils et cordes jusqu'à 8 mm de diamètre.
- À visser dans le bois (vis auto-taraudeuse).
- Système anti-goutte d'eau.
- Haute Isolation.

Réf. 125H15828 Par 15



FLEXIBAR 400



- Fabriqué en plastique extrudé et donc extrêmement durable.
- Pour rubans jusqu'à 12 mm de large ainsi que pour fils et cordes jusqu'à 4 mm de diamètre.
- Inclus 20 crochets isolants.
- Distance au poteau 40 cm.

Réf. 125H15318 Par 10
Stock limité



ISOLATEUR ŒUF DE COIN ABS

- Pour fils et cordes jusqu'à 8 mm de diamètre.
- Pour les fils type Galvadur.

Réf. 125H14061



3 700393 916526

Par 18



125H14061



ANCRE POUR POIGNÉES

- À visser dans le bois ou dans les piquets recyclés (vis auto-taraudeuse).
- Toutes les poignées avec crochets ou œillets peuvent y être accrochées sans problème.
- Couleur : noir.

Réf. 125H14092



4 014803 456281

Par 2



Réf. 125H15126



4 014803 456410

Par 3



125H15126



KIT ISOLATEUR D'ANCRAGE AVEC PLAQUE DE JONCTION

- Isolateur d'ancrage avec plaque de jonction métallique.
- Toutes les poignées avec crochets peuvent y être accrochées sans problème.
- Le boulon de raccordement de fils peut se visser à la plaque métallique permettant ainsi l'établissement d'une jonction verticale avec les autres hauteurs de conducteurs de la clôture.
- À visser ou à clouer.

Réf. 125H15307



3 700393 916717

Par 2



125H15307



ISOLATEUR IP-12

- Pour piquets 12 mm.
- Pour rubans jusqu'à 12 mm de large et fils jusqu'à 4 mm de diamètre.

Réf. 125H14046



3 700393 916519

Par 25

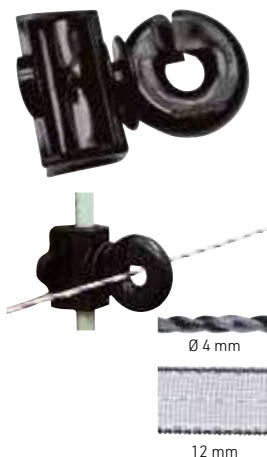

Ø 4 mm

12 mm



ISOLATEUR IP-15

- Pour piquets jusqu'à 15 mm de diamètre.
- Pour fils et cordes jusqu'à 8 mm de diamètre.
- L'isolateur est ouvert derrière, il est refermé sur le piquet grâce à un écrou.

Réf. 125H15290



3 700393 916670

Par 25



Réf. 125H15290050



4 014803 417930

Seau de 50



Ø 6 mm

12 mm



CLÔTURE HORIZONT | Isolateurs



UV



ISOLATEUR COMBI IP-15

- Pour piquets jusqu'à 15 mm de diamètre.
- Pour rubans jusqu'à 12 mm de large.
- Pour fils et cordes jusqu'à 6 mm de diamètre.
- Il est refermé sur le piquet grâce à un écrou.

Réf. 125H15129



Par 20



Réf. 125H15129060



Par seu de 60

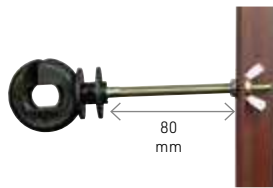

ISOLATEUR ANNULAIRE AVEC LONG FILETAGE MÉTRIQUE

- Longueur de la vis : 80 mm.
- À fixer à l'aide d'un écrou (vis métrique M6).
- Pour rubans jusqu'à 12 mm de large et fils jusqu'à 4 mm de diamètre.

Réf. 125H14167



Par 25



UV

ISOLATEUR ŒILLET PLASTIQUE

- Pour rubans jusqu'à 12 mm de large.
- Pour fils et cordes jusqu'à 8 mm de diamètre.
- Pour piquet rond Ø 19 mm.

Réf. 125H15480



Par 25



ISOLATEUR ŒILLET PLASTIQUE

- Pour les piquets Réfs 125H14886 et 125H14921.
- Pour fils et cordes jusqu'à 6 mm de diamètre.
- Pour rubans jusqu'à 12 mm de large.
- Pour piquets ronds Ø 12 mm.

Réf. 125H17801F



Par 50



UV



ISOLATEUR IP RUBAN

- Isolateur pour piquets ronds jusqu'à 12 mm de diamètre.
- L'isolateur possède un écrou permettant de le serrer sur le piquet.
- Il dispose également d'une fermeture par clip pour un bon maintien du ruban.
- Pour les rubans de 40 mm de diamètre (sauf pour les rubans type equistop®).
- Pour les fils et cordes de 4 mm de diamètre.

Réf. 125H14969025



Par 25



Réf. 125H14969090



Seau de 90

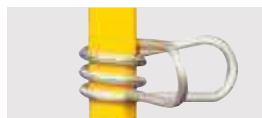

ISOLATEUR CLIP MASTER INOX

- Pour piquets Réfs 125H14885, 125H14887, 125H14888, 125H14886 et 125H14921.
- Pour fils de clôtures permanentes.
- Pour fils jusqu'à Ø 3 mm.
- Pour piquet rond Ø 12 mm.

Réf. 125H14903100



Par 100



ISOLATEUR ŒILLET PLASTIQUE

- Pour piquets Réfs 125H14885, 125H14887 et 125H14888.
- Pour fils et cordes jusqu'à 6 mm de diamètre.
- Pour rubans jusqu'à 12 mm de large.
- Pour piquet rond Ø 10 mm.

Réf. 125H17804F



Par 50



PARAFOUDRE (POUR LES GRANDS SYSTÈMES)



- Protège efficacement votre électrificateur contre les dégâts causés par la foudre et la surtension. Complet avec commutateur de mise à la terre et bobine de choc avec 2 isolateurs de protection contre la foudre. Le commutateur de mise à la terre est également utilisable comme interrupteur marche / arrêt d'une clôture.

Réf. 125H15482



CONSEIL

Ne connectez pas le parafoudre à la terre de votre électrificateur !

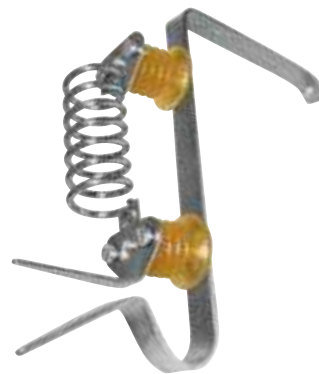
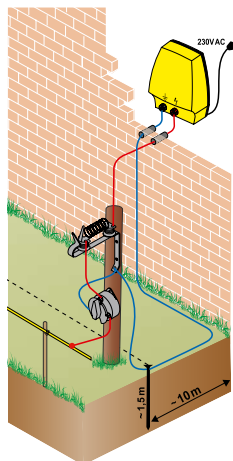

125H15482

Poignées

POIGNÉE FARMER® G AVEC CROCHET



- Poignée de portail standard pratique avec ressort en extension.
- La poignée possède un œillet pour être fixée aux conducteurs de la clôture.
- Limite d'extension du ressort et protection du ressort par système d'arrêt.

Réf. 125H15817019 Orange. À l'unité



Réf. 125H15817010 Jaune. À l'unité



Réf. 125H15817002 Noire. À l'unité



UV

POIGNÉE DE PORTAIL EN ACIER INOXYDABLE



- Crochet et ressort en compression en acier inoxydable.
- Isolation renforcée, convient pour l'utilisation avec des appareils puissants.
- Limite d'extension du ressort et protection du ressort par système d'arrêt.

Réf. 125H14350



inox UV

POIGNÉE TURBOMAX® TRANSPARENTE



- Plastique et polycarbonate = meilleure isolation pour clôture à haut voltage.
- Matériau de haute qualité.
- Les poignées turbomax® ont un ressort en compression et à longue durée de vie.

Réf. 125H15445010



PC UV

POIGNÉE EQUISTOP® GT-40



- Poignée en plastique de haute qualité avec connecteur ruban.
- Permet de fixer un ruban de clôture jusqu'à 40 mm de large directement sur la poignée et assure ainsi une ouverture de porte optimale.
- Le ruban peut être serré facilement.

Réf. 125H151391



UV

CLÔTURE HORIZONT | Poignées



UV

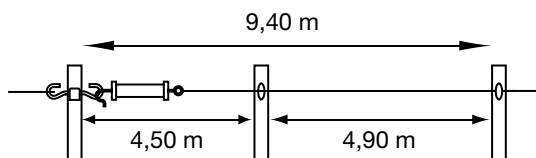

UV

Idéal pour la réalisation de clôtures pour **chevaux** !

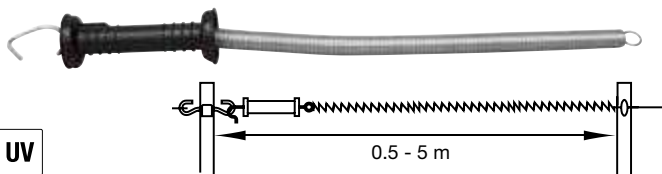

UV

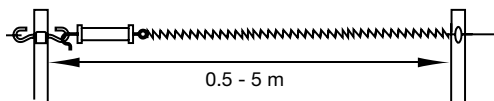

Idéal pour la réalisation de clôtures pour **bovins** !

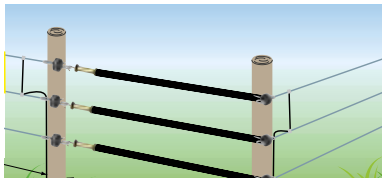

UV

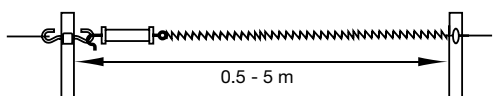

Idéal pour la réalisation de clôtures pour **bovins** !

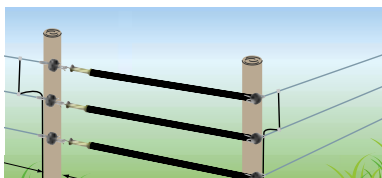

POIGNÉE RANGER® GT-40



- Avec connecteur ruban, permettant de fixer un ruban de clôture jusqu'à 40 mm de large directement sur la poignée, ouverture de porte optimale.
- Le ruban peut être serré facilement.
- Poignée avec mécanisme de ressort en extension et poignée stable.

Réf. 125H156031



KIT PORTILLON AVEC CORDE ÉLASTIQUE



La poignée de portail avec une corde élastique conductrice.

Contenu :

- 1 poignée avec crochet
- 1 corde de 4,50 m (extensible à 9,40 m)
- 1 isolateur annulaire
- 1 ancre pour poignées

Réf. 125H15316



KIT PORTILLON AVEC RESSORT



- Extensible jusqu'à 5 m.
- Ressort électriquement conducteur.

Réf. 125H15291 Par 2



RESSORT À TRACTION



4,5 m.

Réf. 125H15487 À l'unité



KIT PORTILLON COMPLET



Ouverture et fermeture sans problème, sans contact avec le sol (extensible jusqu'à 5 m). Ressort électriquement conducteur.

Contenu :

- 1 poignée turbomax® avec crochet
- 1 isolateur d'ancrage pour poignée
- 1 ressort spécial galvanisé
- 1 isolateur annulaire

Réf. 125H15416



Tableau comparatif des piquets | CLÔTURE HORIZONT

Piquets plastiques

Produits		Caractéristiques			Isolateurs		Idéal pour *			
Référence	Désignation	Hauteur totale cm	Hauteur hors sol cm	Couleur	À rajouter	Œillets inclus	Ruban 40 mm	Ruban 20 mm	Cordon 8 mm	Fils 3,5 mm
125H15108	Piquet plastique avec étriers ★★	157	142	blanc		•	4	4	8	8
125H15108GN	Piquet plastique avec étriers ★★	157	142	blanc		•	4	4	8	8
125H15376	Piquet plastique ★★★ long life	146	125	blanc	•		•	•	•	•
125H144905	Piquet plastique ★★★ turbomax® smart post	78	55	blanc		•	2	4		6
125H144905GN 125H1449010GN	Piquet plastique ★★★ turbomax® smart post	78	55	vert		•	2	4		6
125H1449110	Piquet plastique ★★★ turbomax® smart post	115	92	blanc		•	3	5	2	10
125H1449110GN	Piquet plastique ★★★ turbomax® smart post	115	92	vert		•	3	5	2	10
125H1449210	Piquet plastique ★★★ turbomax® smart post	145	122	blanc		•	4	6	3	12
125H1449210GN et 125H144925GN	Piquet plastique ★★★ turbomax® smart post	145	122	vert		•	4	6	3	12
125H14471	Piquet plastique standard ★★	71	54	blanc		•	2	5	5	5
125H14472	Piquet plastique standard ★★	108	91	blanc		•	3	8	2	10
125H14472GN	Piquet plastique standard ★★	108	91	vert		•	3	8	2	10
125H14473	Piquet plastique standard ★★	138	121	blanc		•	4	9	3	12
125H14473GN	Piquet plastique standard ★★	138	121	vert		•	4	9	3	12

Piquets fibres

Produits		Caractéristiques			Isolateurs		Idéal pour *			
Référence	Désignation	Hauteur totale cm	Hauteur hors sol cm	Couleur	À rajouter	Œillets inclus	Ruban 40 mm	Ruban 20 mm	Cordon 8 mm	Fils 3,5 mm
125H14886	Piquet en fibre de verre ★★	124	99	jaune	•			•	•	•
125H155961	Piquet en fibre de verre ★★	110	95	jaune	•	•				•

Piquets métal

Produits		Caractéristiques			Isolateurs		Idéal pour *			
Référence	Désignation	Hauteur totale cm	Hauteur hors sol cm	Couleur	À rajouter	Œillets inclus	Ruban 40 mm	Ruban 20 mm	Cordon 8 mm	Fils 3,5 mm
125H14179	Piquet en acier ★★	105	85	blanc		•	•	•	•	•
125H155361	Piquet d'angle ★★	115	95	rouge	•					•
125H155361	Piquet d'angle ★★	120	100	rouge	•					•
125H155361	Piquet d'angle ★★	165	145	rouge	•					•
125H150561	Piquet d'angle ★★ avec œillet	107	82	rouge		•				•
125H150551	Piquet acier ★★ avec isolateur annulaire	106	80	rouge		•				•

Piquets recyclés et bois

Produits		Caractéristiques			Isolateurs		Idéal pour *			
Référence	Désignation	Hauteur totale cm	Hauteur hors sol cm	Couleur	À rajouter	Œillets inclus	Ruban 40 mm	Ruban 20 mm	Cordon 8 mm	Fils 3,5 mm
125H15593	Piquet recyclé ★★	175	120	gris	•		•	•	•	•
125H14131	Piquet pour coin ou porte (sur commande) ★★	250	150		•		•	•	•	•
125H14130	Piquet pour coin ou porte (sur commande) ★★	200	130		•		•	•	•	•

CLÔTURE HORIZONT | Piquets



* sur la résistance UV

anti UV



PIQUET SMARTPOST



- Piquet Premium.
- Deux isolateurs sur le haut du piquet, pour une utilisation optimale de la hauteur.
- Œillets pour tous types de fils, rubans et cordes.
- Nombre important d'œillets pour faciliter la mise en place de clôtures.
- Nervurage latéral : construction renforcée.
- Pointe extrêmement stable, solide et longue (9 mm de diamètre) en acier galvanisé.
- Longue durée de vie, marchepied incassable.

Deux isolateurs situés sur le haut du piquet assurent une utilisation optimale de la hauteur du piquet avec un fil, une corde ou un ruban.

Hauteur 78 cm, avec 6 œillets

Réf. 125H1449010 

Blanc, par 10

Réf. 125H144905GN 

Vert, par 5

Réf. 125H1449010GN 

Vert, par 10

Hauteur 115 cm, avec 11 œillets

Réf. 125H1449110 

Blanc, par 10

Réf. 125H1449110GN 

Vert, par 10

Hauteur 145 cm, avec 13 œillets

Réf. 125H1449210 

Blanc, par 10

Réf. 125H144925GN 

Vert, par 5

Réf. 125H1449210GN 

Vert, par 10

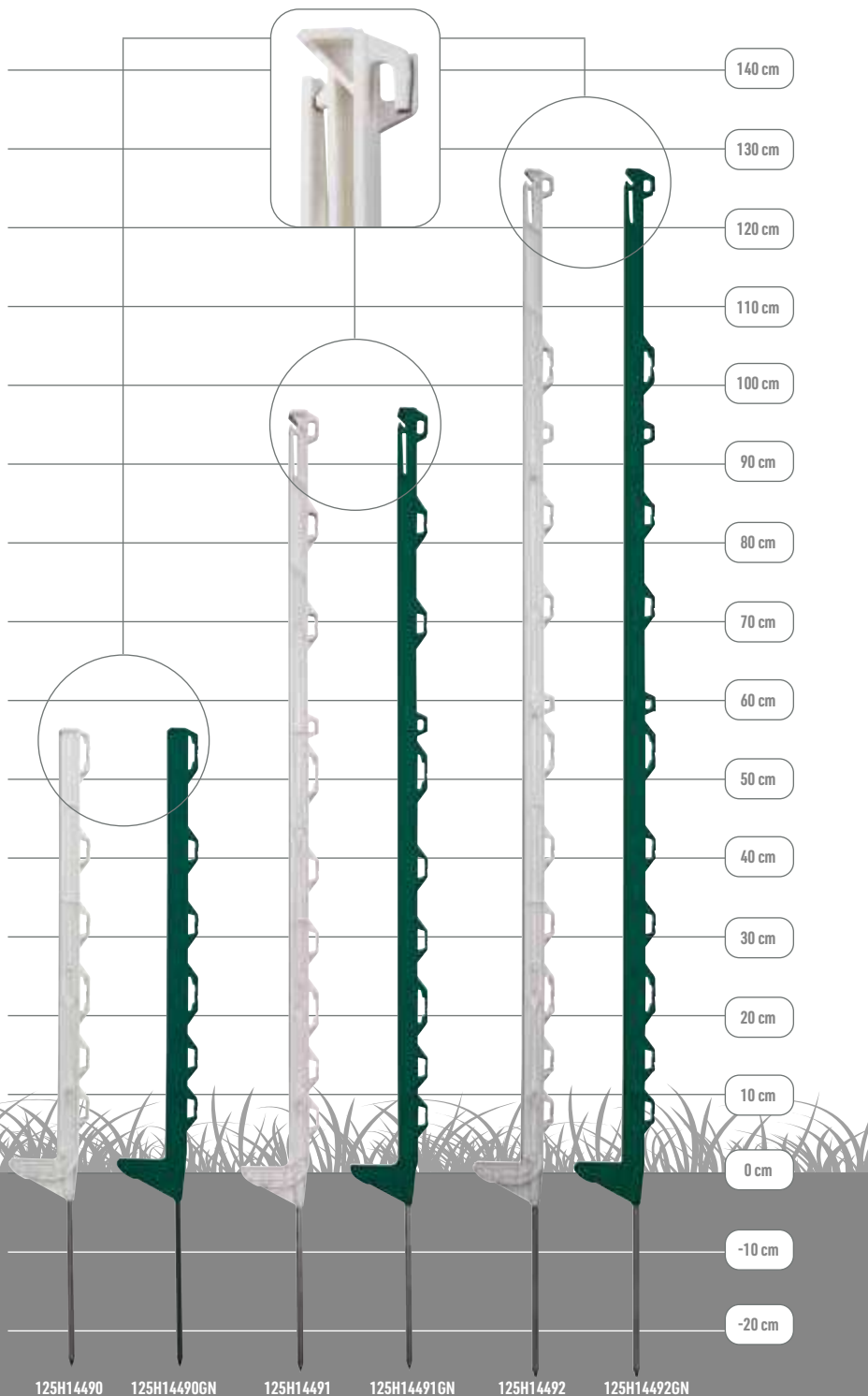

PIQUET PLASTIQUE STANDARD



- Avec œillet guide pour fils, fils souples, cordes électriques et rubans jusqu'à 40 mm de largeur.
- L'isolateur supplémentaire, intégré au pied du piquet, permet de recevoir un conducteur de terre.

Hauteur totale 138 cm, avec 12 œillets

Réf. 125H14473 

Blanc, par 10

Réf. 125H14473GN 

Vert, par 10

Hauteur totale 104 cm, avec 10 œillets

Réf. 125H14472 

Blanc, par 10

Réf. 125H14472GN 

Vert, par 10

Hauteur totale 75 cm, avec 7 œillets

Réf. 125H14471 

Blanc, par 10

Hauteur totale 105 cm, avec 10 œillets placés côté bêche

Réf. 125H14476 

Blanc, par 10

PIQUET PLASTIQUE BASIQUE



hauteur totale 136 cm, avec 11 œillets

Réf. 125H14996 

Blanc, par 10

Hauteur totale 105 cm, avec 9 œillets

Réf. 125H14995 

Blanc, par 10

Réf. 125H14995GN 

Vert, par 10



* sur la résistance UV

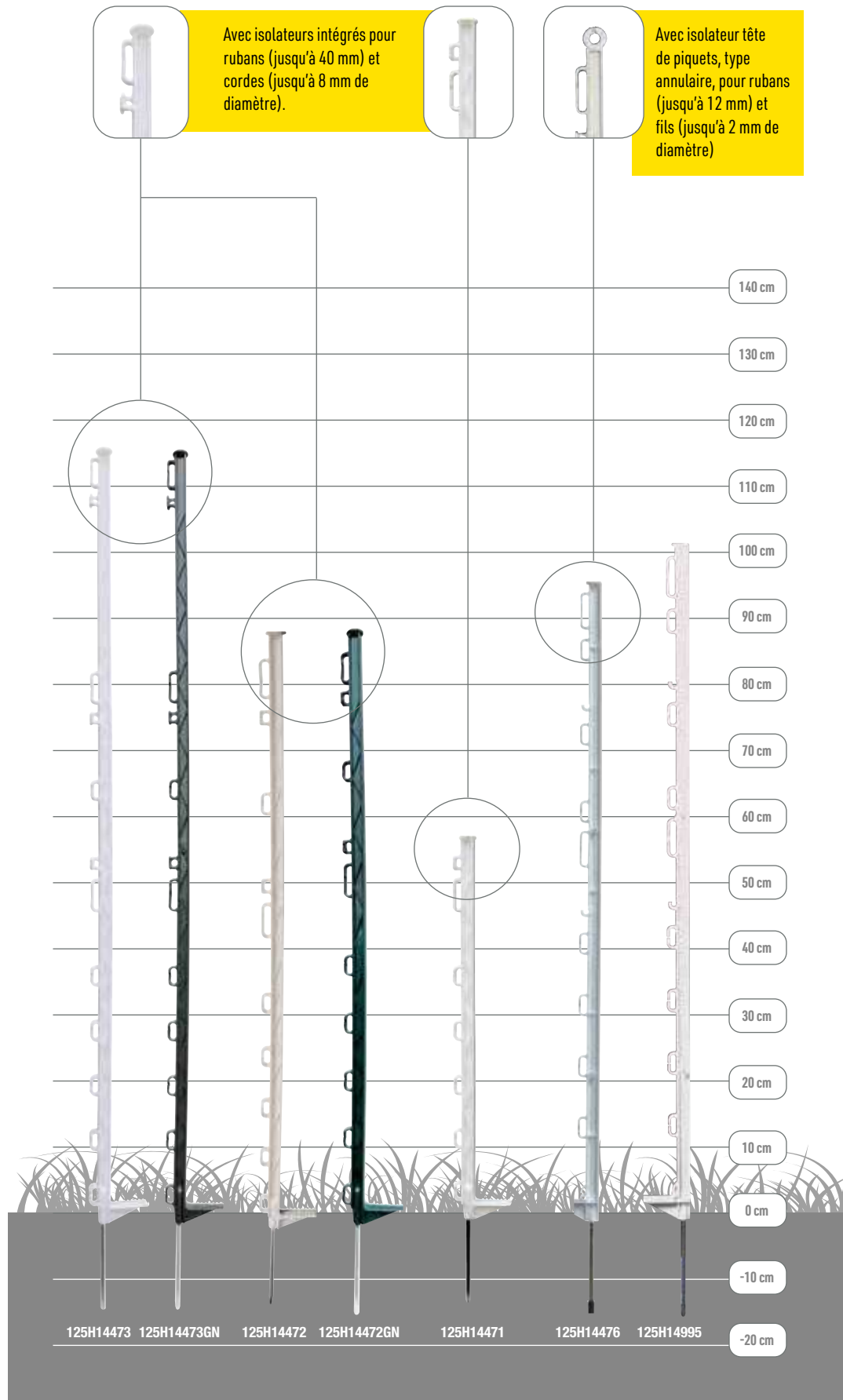

CLÔTURE HORIZONT | Piquets



125H14903



125H14904



PIQUET PLASTIQUE AVEC ÉTRIERS



- L'étrier facilite l'insertion dans le sol.
- PP renforcé fibre de verre.
- Résistance aux UV.
- Conception ultra solide.
- Pique de 8 mm de diamètre galvanisé injecté dans l'étrier.

Hauteur totale 157 cm, avec 10 œillets

Réf. 125H15108 

Blanc, par 20

Réf. 125H15108GN 

Vert, par 20

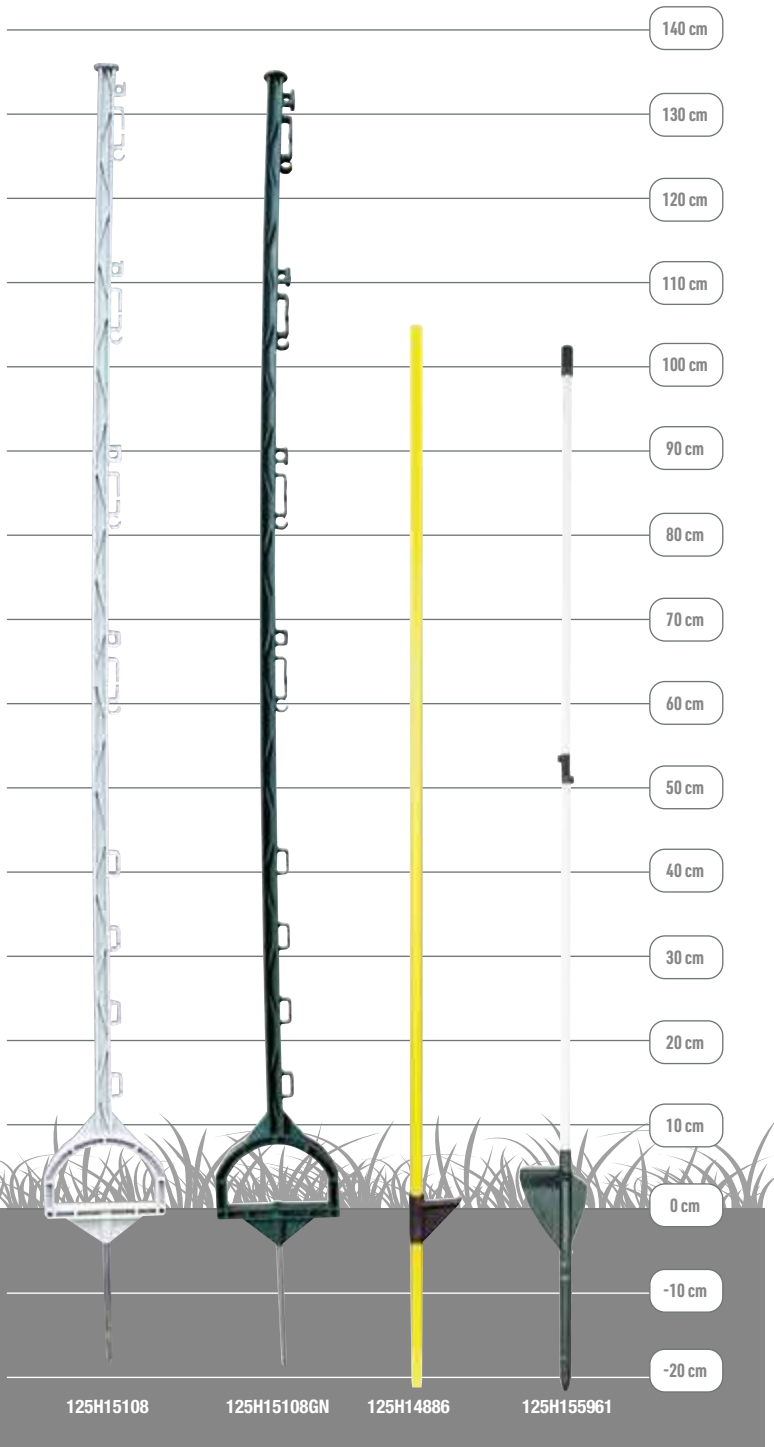

PIQUET FIBRE DE VERRE



- Piquets extrêmement stables et robustes.
- Fibre de verre renforcée.

Hauteur 125 cm, 12 mm

Réf. 125H14886 

Jaune, par 10

ISOLATEUR MASTER CLIP INOX



Pour piquets ronds Ø 12 mm (Réfs 125H14886)

Réf. 125H14903 

Par 25

PIQUET OVALE



- Pique de 10 mm de diamètre.
- Hauteur 110 cm

Réf. 125H155961 

Blanc, par 10

PIQUET PLASTIQUE SUPER



La meilleure solution pour tous les domaines d'application

- Fabriqués en plastique spécial de grande qualité et donc résistant au gel.
- La puissante pointe en métal du piquet lui garantit une bonne stabilité même dans les sols durs.
- 5 ans de garantie sur la résistance aux UV.
- Piquet de 19 mm de diamètre.

Hauteur totale 146 cm, avec bêche

Réf. 125H15376



Blanc, par 10



anti UV

* sur la résistance UV

PIQUET DE CLÔTURE RECYCLÉ



- Fabriqué à partir de plastiques de récupération.
- Les piquets recyclés horizont garantissent une durabilité illimitée et peuvent être ultérieurement de nouveau recyclés.
- Ils peuvent être cloués, vissés, percés et sciés avec des outils à bois traditionnels.
- Les piquets sont appointés.

Hauteur totale 175 cm, Ø 60 mm

Réf. 125H15593



À l'unité

Isolateurs pour piquets ronds

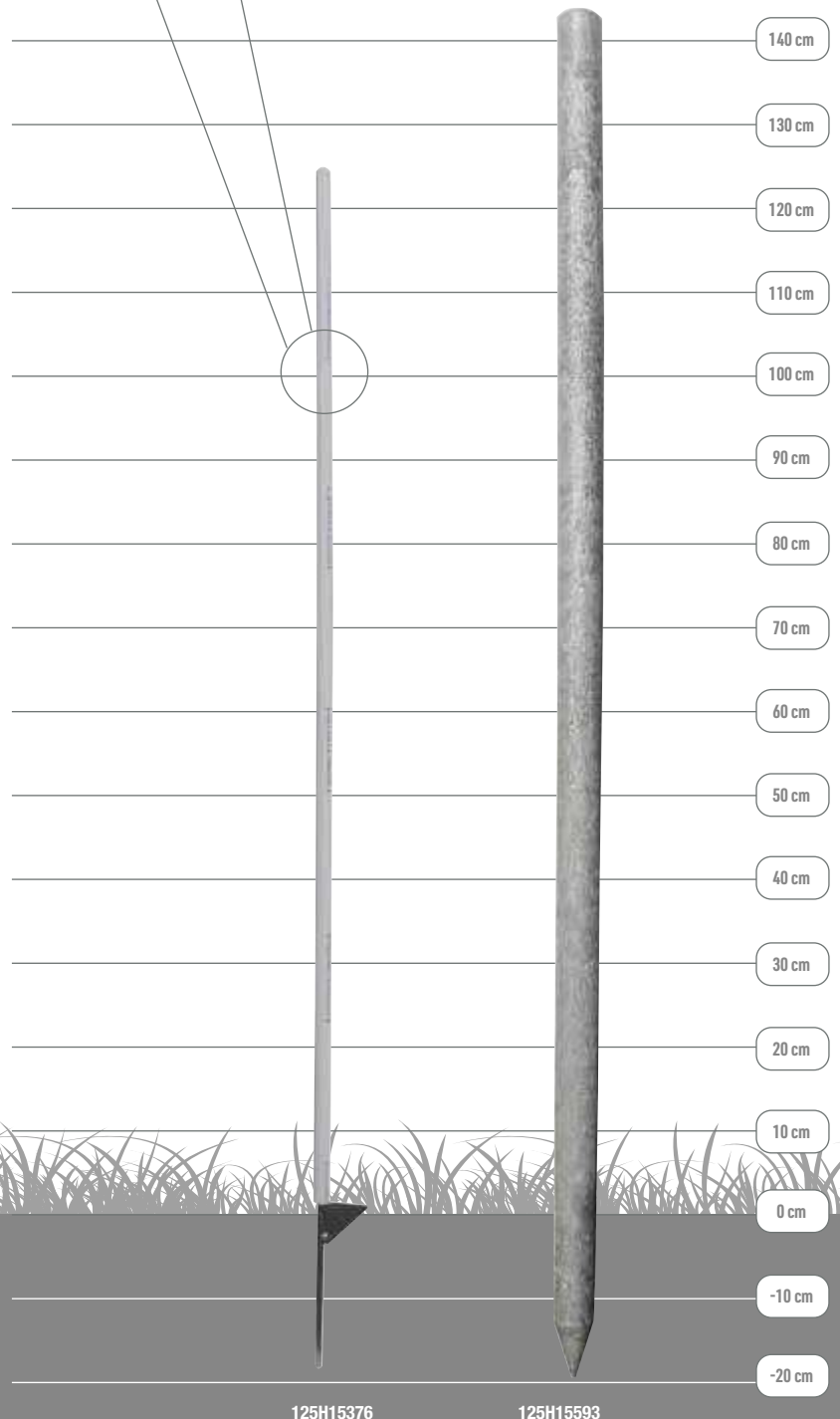

CLÔTURE HORIZONT | Piquets

PIQUET EN ACIER AVEC ISOLATEUR EN CÛILLET



- Avec marchepied soudé.
- Épaisseur du matériau 7 mm.
- Peinture blanche traitée.

Hauteur totale 105 cm

Réf. 125H14179



Par 30

PIQUET EN ACIER OVALE À RESSORTS



- Avec marchepied.
- Avec isolateur à son sommet.

Avec isolateur œillet en métal,
hauteur totale 105 cm

Réf. 125H150561



Rouge, par 25

Avec isolateur annulaire en plastique,
hauteur totale 105 cm

Réf. 125H150551



Rouge, par 25

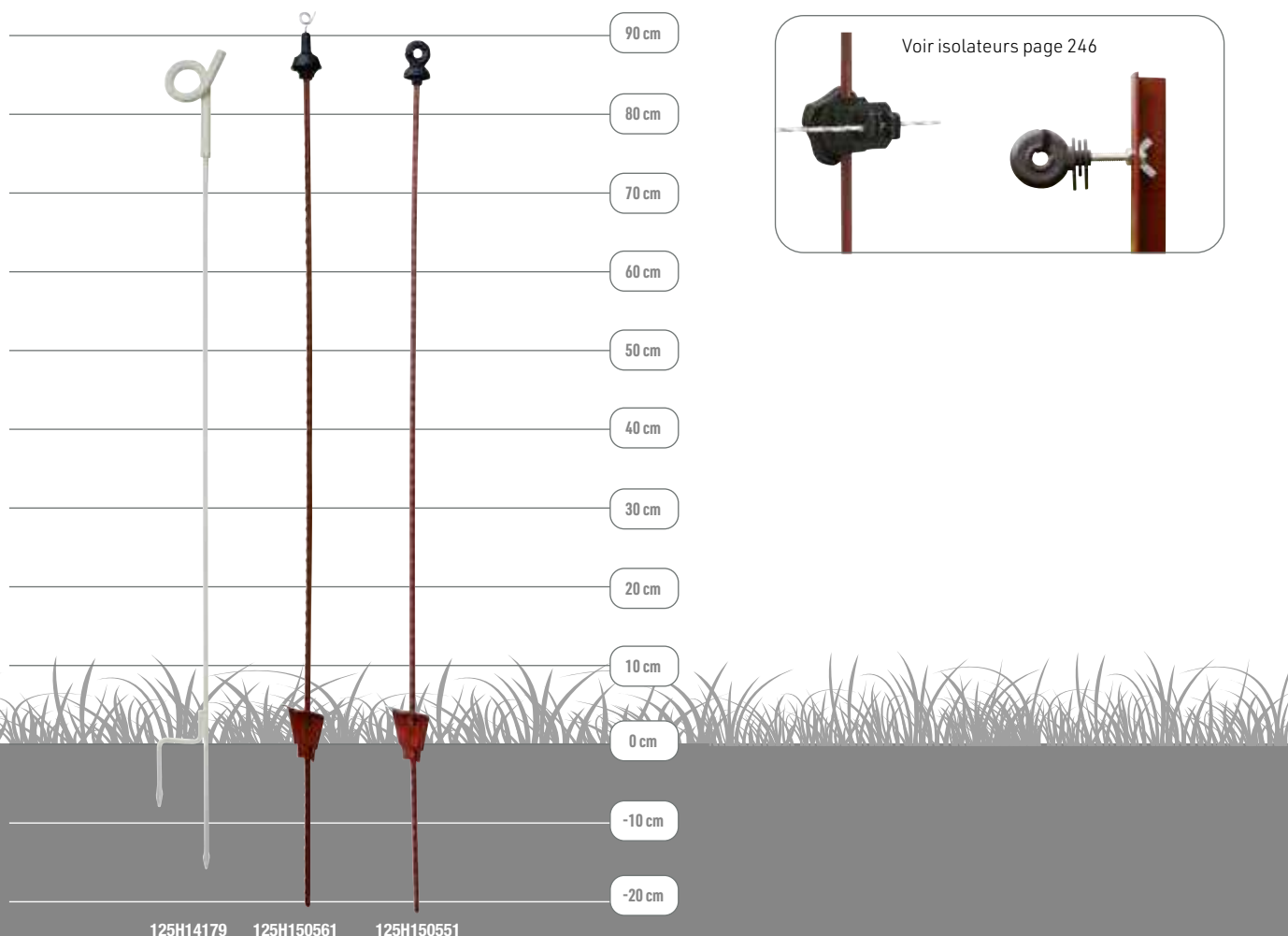

Piquets | CLÔTURE HORIZONT

PIQUET POLYPIKE **horizont**

- Matière plastique très robuste.
- Protection anti-UV renforcée.
- Nervurage latéral : construction renforcée.
- Pointe en acier cadmié Ø 8 mm.
- Très bon ancrage de la pointe.
- Enfoncement facile, pointe acérée, longue bêche résistante, incassable grâce à sa construction unique.
- Léger.
- Pied renforcé.

Hauteur 78 cm, avec 6 œillets

Réf. 125H1448710



Blanc, par 10

Réf. 125H1448710GN



Vert, par 10

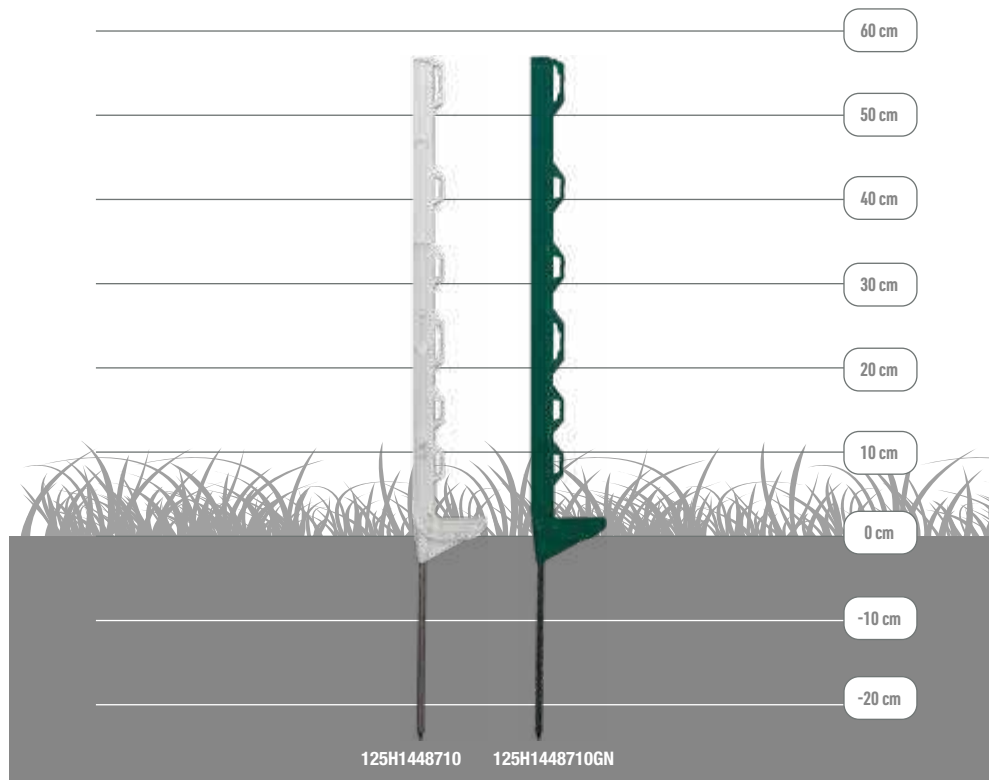

CLÔTURE HORIZONT | Enrouleurs

UV



ENROULEUR SUPER ROLLER 500



- Enrouleur compact en plastique de haute qualité avec frein d'arrêt et mécanisme de suspension.
- Capacité fil jusqu'à maxi. 500 m.
- Capacité ruban jusqu'à maxi. 300 m.
- Passage du fil.
- Frein.

Réf. 125H15289



UV



ENROULEUR SUPER ROLLER 1000



- Enrouleur compact en ABS, poignée ergonomique.
- Système de freinage.
- Crochets de fixation adaptés aux fils de clôture.
- Perçage permettant de reposer l'enrouleur sur piquet de Ø 10-12 mm.
- Compatible avec piquets fibre de Ø 10 et 12 mm, Références : 125H14885, 125H14886 et 125H14887.
- Capacité fil jusqu'à maxi. 1 000 m.
- Capacité ruban jusqu'à maxi. 600 m.
- Passage du fil.
- Frein.

Réf. 125H14168



UV



ENROULEUR 2000 M



- L'enrouleur en plastique convient particulièrement pour enrouler et dérouler des cordons et rubans larges. Il est démontable en deux parties et peut guider le fil.
- Avec un manche conique et un frein robuste.
- Avec bretelle pratique.
- Capacité fil jusqu'à maxi. 2 000 m.
- Capacité ruban jusqu'à maxi. 750 m.
- Passage du fil.
- Frein.
- Son support possède un tube qui lui permet d'être installé sur des piquets de Ø 12 mm.

Réf. 125H15013



Bobine de rechange 2000 m

UV



ENROULEUR MAXI ROLLER 4000 M



- Cette version spéciale est comparable avec le modèle 125H15011, mais possède cependant une pièce intermédiaire de 10 cm de large. Il est ainsi possible d'enrouler deux fois plus de matériel de clôture.
- Capacité fil jusqu'à maxi. 4 000 m.
- Capacité ruban jusqu'à maxi. 1 500 m.
- Passage du fil.
- Frein.

Réf. 125H14068



Enrouleur 4000 m

Réf. 125H15839



Bobine de rechange 4000 m



ENROULEUR GALVADUR



- Pour enrouler et dérouler le fil Galvadur.

Réf. 125H15933



ENROULEUR TURBO ROLLER 3/1



- Enrouleur conçu pour faciliter le travail et gagner du temps.
- Système spécial de blocage.
- Construction en plastique, résistante aux chocs.
- 1 tour de manivelle = 3 tours de tambour.
- Frein de ralentissement.
- Œillets de suspension.
- Capacité fil selon le type de fil maxi. 800 m.
- Capacité ruban selon la largeur jusqu'à maxi. 300 m.
- Passage du fil.
- Frein.

Réf. 125H13041



Enrouleur 4000 m



NOUVEAU

PLAQUE D'AVERTISSEMENT



- Toute partie d'une clôture électrique qui est installée le long d'une route ou d'un chemin public doit être signalée (en plusieurs langues) à chaque passage par des panneaux à intervalles réguliers tous les 50 à 100 m environ ; ils doivent être solidement fixés à des poteaux de clôtures ou directement sur les conducteurs.
- Dimensions : 20 x 10 cm.
- Inscription sur les 2 côtés.



Réf. 125590001  3 700393 977846

A l'unité 

Réf. 125H14127  3 700393 916533

Par 4
Stock limité 

CÂBLE INTERLIGNES AVEC PLAQUES DE VISSAGE POUR RUBANS



- Câble muni de 2 plaques de vissage superposées permettant de raccorder entre eux les rubans (jusqu'à 40 mm de large) de 2 hauteurs de ligne.
- Longueur du câble : environ 50 cm.



Réf. 125H10446  3 700393 916496



TENDEUR ROTATIF



- Convient pour les fils et cordes jusqu'à 6 mm de diamètre et pour les rubans jusqu'à 13 mm.
- Facile à utiliser.
- Réglage de la tension à tout moment.
- Le conducteur ne sera pas sectionné.
- Grand effet de serrage.



Réf. 125H14991  4 014803 149916

Par 2 



TENDEUR ROTATIF SIMPLE JUSQU'À Ø 8 MM



- Pour tendre les cordes et câbles jusqu'à 8 mm de diamètre.
- Complet avec archet de blocage.
- Le tendeur peut être utilisé à n'importe quel endroit de la clôture, directement sur celle-ci, sans devoir la couper.
- Remarque : optimal pour du fil type Galvadur de 1 mm jusqu'à 2,5 mm de diamètre.



Réf. 125H15937  3 700393 916922

Par 2 

Réf. 125H1537025  4 014803 413192

Par 25 

Réf. 125H15936  4 014803 159366

Clef tendeur 

CÂBLE INTERLIGNES DOUBLE CŒUR FILS



- Longueur du câble : 50 cm.
- Connexion interlignes pour fils et cordes.



Réf. 125H10440  3 700393 916472



TENDEUR À CLIQUET



- Pour tendre le fil de clôtures permanentes.



Réf. 125H15906  3 700393 919534

Par 2 

RESSORT GALVANISÉ



- Env. 37 cm, Ø 4,2 mm.
- Compense l'allongement du fil avec les fluctuations de températures et permet de le maintenir tendu.



Réf. 125H14150  4 014803 141507

Par 2 

LA MISE À LA TERRE DE VOTRE CLÔTURE ÉLECTRIQUE

Afin que la clôture électrique fonctionne parfaitement, il est très important d'installer correctement la mise à la terre de l'électrificateur. La clôture électrique opérationnelle et prête à fonctionner est un circuit électrique ouvert qui est fermé lorsqu'il y a contact d'un animal avec le fil de la clôture. C'est alors que passe le courant, partant de l'électrificateur, à travers le matériel de clôture et l'animal pour retourner à l'appareil via le sol. Afin que le retour via le sol fonctionne, surtout s'il est sec, gelé, sableux ou pierreux, il est important de dimensionner suffisamment la mise à la terre. Nous recommandons donc, selon le type d'énergie des électrificateurs, des piquets de terre jusqu'à 1,5 m de long (respectez ici impérativement nos recommandations pour chaque type d'appareil) et, si nécessaire, d'en utiliser plusieurs reliés les uns aux autres.

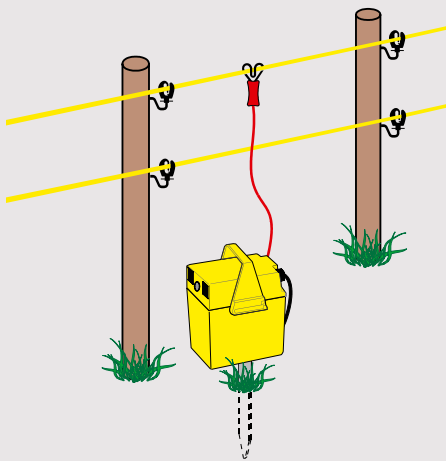

Pour les électrificateurs 9 V (pile), le piquet de terre fourni est suffisant.

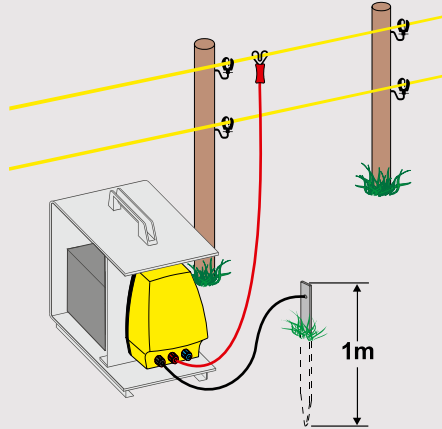

Pour les électrificateurs batterie (12 V), il faut un ou plusieurs piquets de terre de 1 m selon la longueur de la clôture.

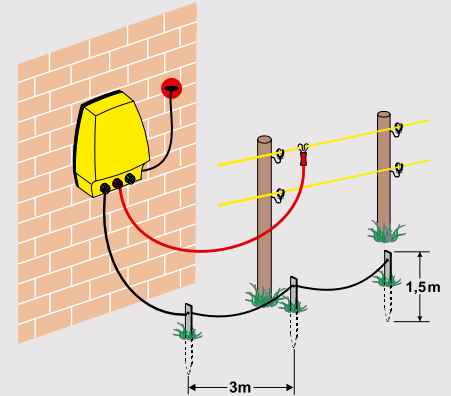

Pour les électrificateurs secteur (230 V), nous recommandons d'utiliser des piquets de terre de 1,50 m, et même plusieurs combinés lors de longues clôtures.

LE CONSEIL UKAL !

Comparez la qualité ! Les piquets de terre horizont sont en acier de 3 mm et sont plus stables que les piquets de terre standards.

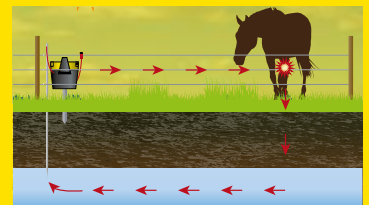
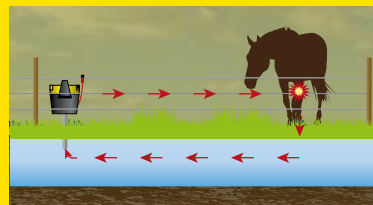

PIQUET DE TERRE EN T, 3 MM

- Piquet de terre stable en fer en T galvanisé, complet avec vis de branchement.
- Nous recommandons la longueur de 1 m pour tous les appareils à batterie 12 V et les appareils solaires types ranger® solar AS30 et trapper® AS70.
- Nous recommandons la longueur de 1,5 m pour tous les appareils secteur 230 V.

Réf. 125H140411 

Par 1

Réf. 125H80054 

30 cm



KIT DE RACCORDEMENT

- Contenu :
- 1 piquet de terre,
 - 1 câble de connexion clôture de 2 m de long,
 - 1 câble de connexion terre de 3 m de long,
 - 1 panneau d'avertissement.

Réf. 125H15858 

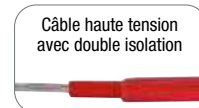

Câble haute tension avec double isolation



RACCORD DE JONCTION



- Pour une connexion sûre et fiable de cordes ou câbles électriques.
- Permet le raccordement à la poignée de portail.
- Permet le raccordement du fil à la poignée de portail ou à l'isolateur pour les départs et fins de lignes.
- Ø 4-6 mm.

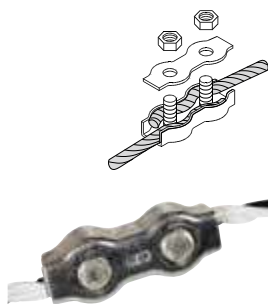

Réf. 125H15483



Galvanisé, par 5



RACCORD BOUCLE POUR RUBANS



- Boulon de raccordement en fonte d'aluminium permettant de relier plusieurs fils de fer ou d'acier entre eux.

Réf. 125H14987



Par 6
Ruban jusqu'à 40 mm



Réf. 125H14988



Par 10
Ruban jusqu'à 20 mm



RACCORD DE JONCTION DE FILS GALVANISÉ



- Pour une jonction sûre et résistante des fils et fils spéciaux.
- Permet le raccordement du fil à la poignée de portail ou à l'isolateur pour les départs et fins de lignes.



Réf. 125H15063



Par 10, Ø de 1-4 mm



RACCORD DE JONCTION GRIPPLE



- Le raccordement de fil idéal.
- Peut être utilisé comme tendeur de fils.

Réf. 125H15967



Pour fil de 1,4 à 2,2 mm
300 kg, par 20



Réf. 125H47GRIP0001



Pour fil de 2 à 3,25 mm
400 kg, par 20



PINCE À TENDRE GRIPPLE

- Pour tendre le fil, en liaison avec le raccord de jonction Gripple.
- On peut exercer une tension jusqu'à 400 kg.
- Système de tension dynamométrique avec déclenchement automatique de tension.



Réf. 125H15962



Par 10



PINCE OUTIL MULTIPLE FARMER®



- Outil polyvalent pour saisir, tourner, arracher, couper, cisailer, enfoncer...
- En acier brossé.
- Poignées isolées.



Réf. 125H15653



Par 10



CLÔTURE HORIZONT | Filets

Filets pour moutons

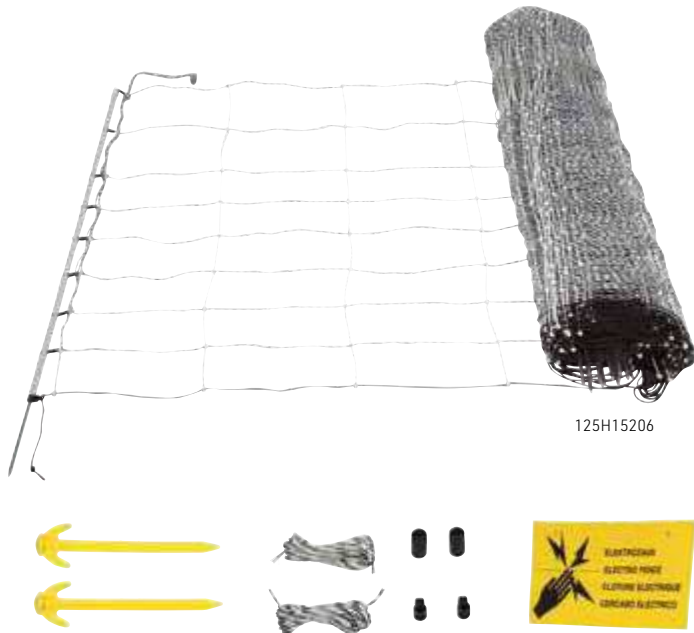



125H15206

TURBOMAX® FILET POUR MOUTONS

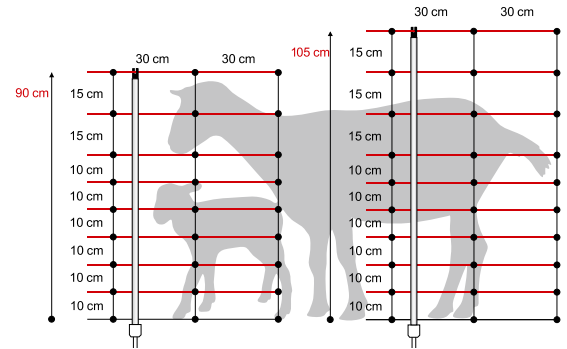
- Des liaisons spéciales verticales en polyéthylène garantissent une stabilité très élevée.
- Filet de gardiennage complet avec 14 piquets et accessoires de raccordement.
- Couleur des piquets : blanc.
- Couleur des fils : blanc/noir (conducteur chrome/ nickel) et blanc/vert (conducteur cuivre).
- Piquets de rechange sur demande.



référence	filet avec pointe	hauteur	longueur	nombre de piquets	nombre de fils horizontaux	nombre de fils horizontaux conducteurs d'électricité	gencode
125H15206	simple	90 cm			9	8	 4 014803 152060
125H15207	simple		50 m	14			 4 014803 152077
125H15221	double	105 cm			10	9	 4 014803 152213

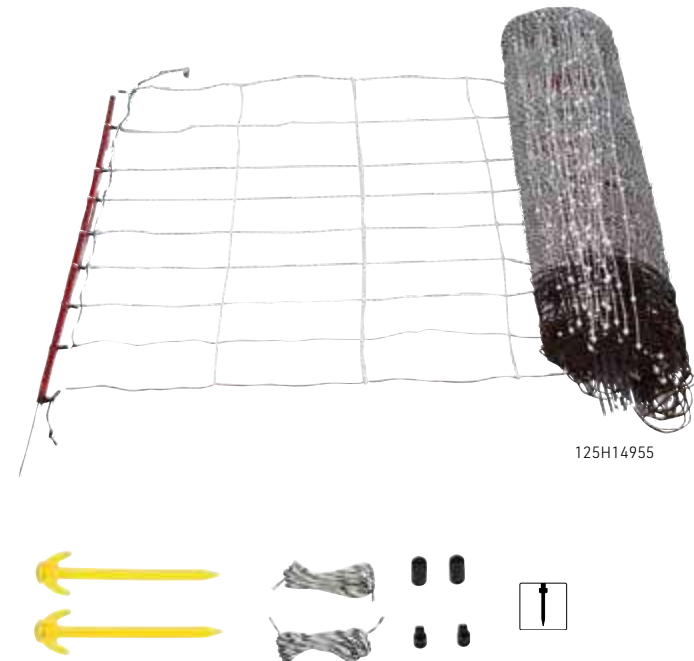

125H14955

TURBOMAX® FILET N7 POUR MOUTONS

- Ce filet pour moutons a les deux fils horizontaux les plus bas (fil de sol + fil suivant) qui ne sont pas sous tension. Ainsi, les fils horizontaux conducteurs de courant ont moins de contact avec la végétation ; ce qui génère une perte moins importante d'énergie dans le sol par rapport aux autres filets.
- Maille du filet identique au filet turbomax® extra.
- 2 fils de sol non conducteurs d'électricité.

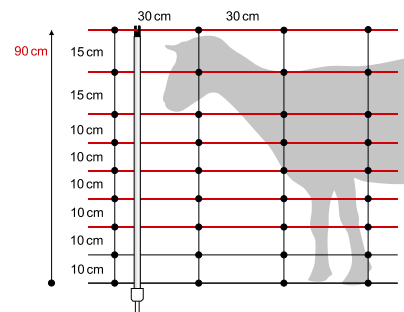

référence	filet avec pointe	hauteur	longueur	résistance linéique	nombre de piquets	nombre de fils horizontaux	nombre de fils horizontaux conducteurs d'électricité	gencode
125H14955	simple	90 cm	50 m	0,36 Ω/m	14	9	7	 4 014803 149558

TURBOMAX® EXTRA HAUTE ÉNERGIE POUR MOUTONS



- Filet adapté aux terrains en pente et en montagne.
- Énergie élevée grâce à un nombre réduit de fils horizontaux.
- Filet léger.

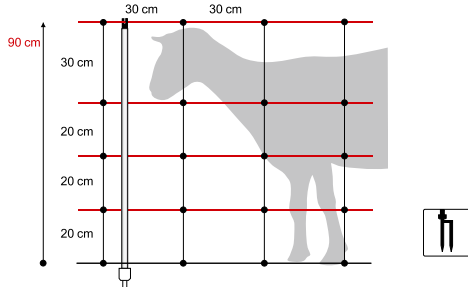

référence	filet avec pointe	hauteur	longueur	résistance linéique	nombre de piquets	nombre de fils horizontaux	nombre de fils horizontaux conducteurs d'électricité	gencode
125H14503	double	90 cm	50 m	0,33 Ω/m	14	5	4	4 014803 145031

FILET POUR MOUTONS HORINETZ



- Filet complet avec 14 piquets et accessoires de raccordement.
- Couleur des piquets : blanc.
- Couleur des fils : jaune (= conducteurs) ou noir (= non conducteurs).
- Couleur des capuchons : au premier piquet en jaune, les autres en noir.
- Nœuds : jaunes.
- 3 x 5 monofils à 0,40 mm, fil supérieur et fil au sol renforcés.
- Conducteur : 3 x 0,20 mm inox.

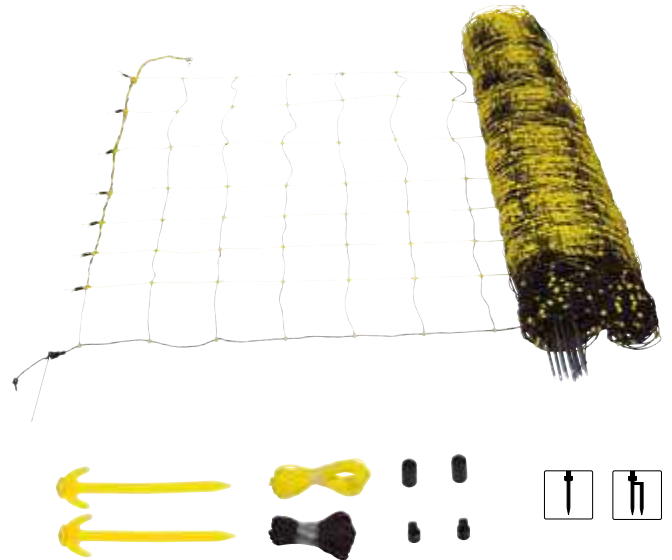
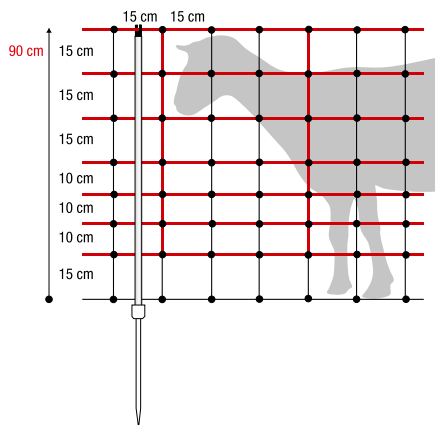

référence	filet avec pointe	hauteur	longueur	résistance linéique	nombre de piquets	nombre de fils horizontaux	nombre de fils horizontaux conducteurs d'électricité	nombre de fils de sol non conducteurs d'électricité	gencode
125H15464	simple	90 cm (moutons)	50 m	1,15 Ω/m	14	8	7	1	4 014803 154644
125H15465	double	90 cm (chèvre)	50 m	1,15 Ω/m	14	8	7	1	4 014803 154651
125H14147		120 cm (chèvre)		0,84 Ω/m		10	9		4 014803 141477

CLÔTURE HORIZONT | Filets



FILET POUR MOUTONS HORINETZ N6

- Ce filet pour moutons a les deux fils horizontaux les plus bas (fil de sol + fil suivant) qui ne sont pas sous tension. Ainsi, les fils horizontaux conducteurs de courant ont moins de contact avec la végétation ; ce qui génère une perte moins importante d'énergie dans le sol par rapport aux autres filets.
- Maille du filet identique au filet Horinetz.

référence	filet avec pointe	hauteur	longueur	nombre de piquets	nombre de fils horizontaux	nombre de fils horizontaux conducteurs d'électricité	nombre de fils de sol non conducteurs d'électricité	gencode
125H14954	simple	90 cm	50 m	14	8	6	2	4 014803 149541

Filets pour chèvres

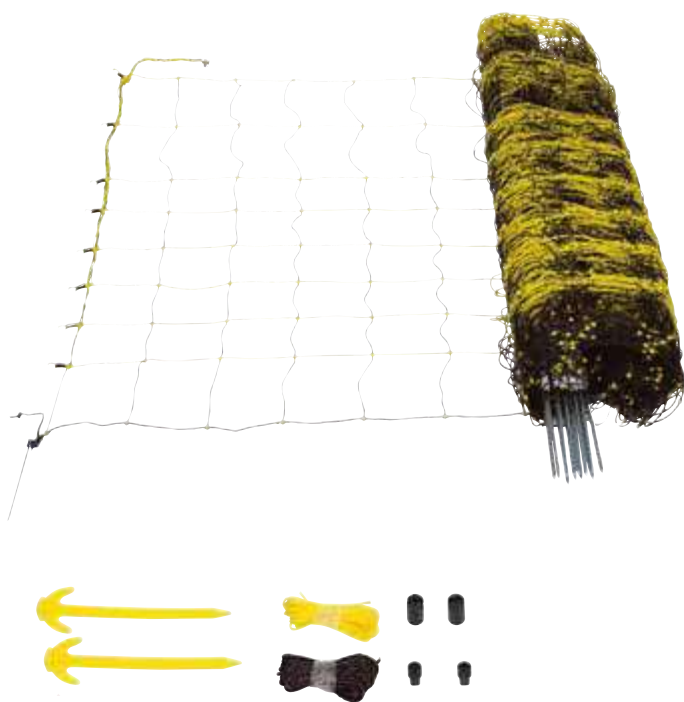

FILET POUR CHÈVRES HORINETZ

- Filet complet avec 14 piquets et accessoires de raccordement.
- Couleur des piquets : blanc.
- Couleur des fils : jaune (= conducteurs) ou noir (= non conducteur).
- Couleur des capuchons : au premier piquet en jaune, les autres en noir.
- Nœuds : jaunes.
- 3 x 5 monofils à 0,40 mm, fil supérieur et fil au sol renforcés.
- Conducteur : 3 x 0,20 mm inox.

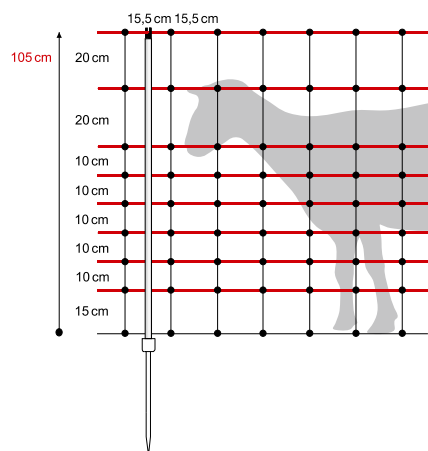

référence	filet avec pointe	hauteur	longueur	résistance linéique	nombre de piquets	nombre de fils horizontaux	nombre de fils horizontaux conducteurs d'électricité	nombre de fils de sol non conducteurs d'électricité	gencode
125H15471	simple	105 cm	50 m	1,01 Ω/m	14	9	8	1	4 014803 154712
125H15472	double					9			4 014803 154729

Filets pour loups

Découvrez notre brochure dédiée au loup sur ukal.com



Le loup revient dans de plus en plus de régions à l'heure actuelle. Le nombre augmente exponentiellement en raison du taux de natalité élevé. L'expérience montre que les filets moutons standards utilisés

à ce jour ne suffisent pas pour protéger vos animaux des loups. Les points négatifs sont à la fois la force de courant trop faible et la dissuasion optique insuffisante pour le loup.

horizont a donc développé en association avec les éleveurs de moutons et de chèvres, un système unique de défense du loup, empêchant l'animal d'attaquer vos animaux.

Le filet loups "Horinetz super" est un filet de protection compact, léger et rapide à mettre en place, d'une hauteur de 90 cm, livré avec piquets de 15 mm.

Il est complété par un ruban additionnel de 20 mm de large, électrifié à 120 cm de hauteur. Ce ruban supplémentaire de 20 mm situé dans le champ de vision du loup, entraîne une forte dissuasion. L'effort supplémentaire de mise en place de la clôture est relativement faible, de sorte que la construction de la clôture reste facile.

De plus, d'autres projets de recherche et de développement sont organisés avec des associations professionnelles et des instituts de recherche.

L'objectif est de pouvoir développer d'autres solutions pour les propriétaires d'animaux, pour lesquels les filets existants ne sont pas encore en mesure de fournir une protection complète en raison des conditions géographiques (paysage, proximité de l'eau) spécifiques.

FILET POUR LOUPS HORINETZ SUPER

Le filet pour moutons de 90 cm de haut est avec une double sécurité. Les conducteurs de courant verticaux garantissent un flux de courant constant. Par conséquent, même si les conducteurs horizontaux sont endommagés, le courant circulera toujours et vos animaux seront en sécurité. Ce principe unique pour un filet noué particulièrement sûr est breveté et répond aux normes de qualité élevées d'horizont.

Grâce à la combinaison de conducteurs mixtes (acier inoxydable très résistant et cuivre aux propriétés conductrices optimales), le filet vertical a une conductivité de 0,17 Ohm / mètre.

- Diamètre : 19 mm.

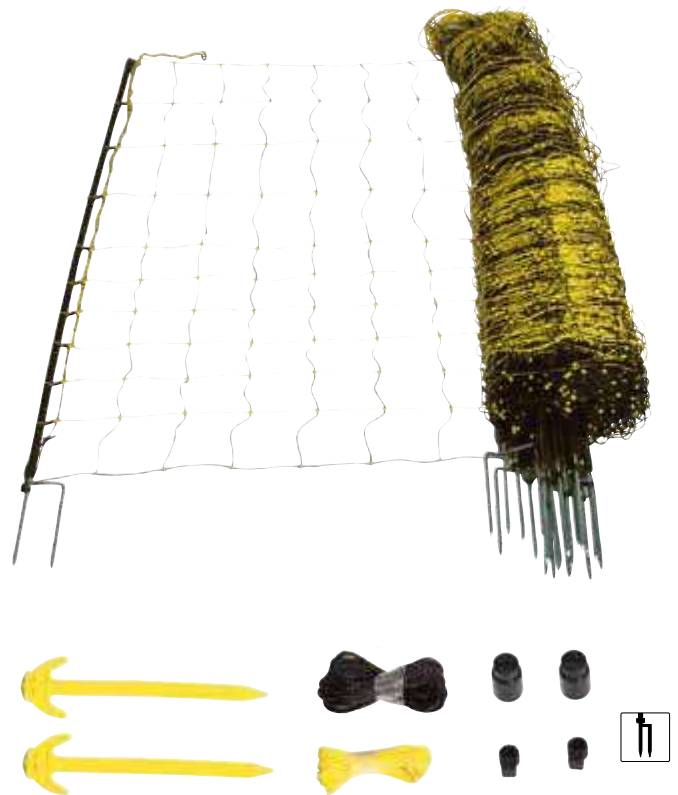
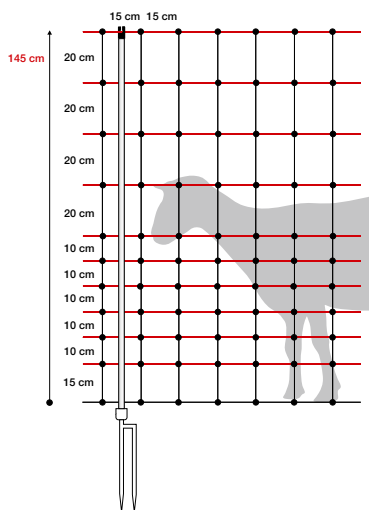

référence	filet avec pointe	hauteur	longueur	nombre de piquets	nombre de fils horizontaux	nombre de fils horizontaux conducteurs d'électricité	nombre de fils de sol non conducteurs d'électricité	gencode
125H14967	double	145 cm	50 m	15	11	10	1	4 014803 149671

CLÔTURE HORIZONT | Filets

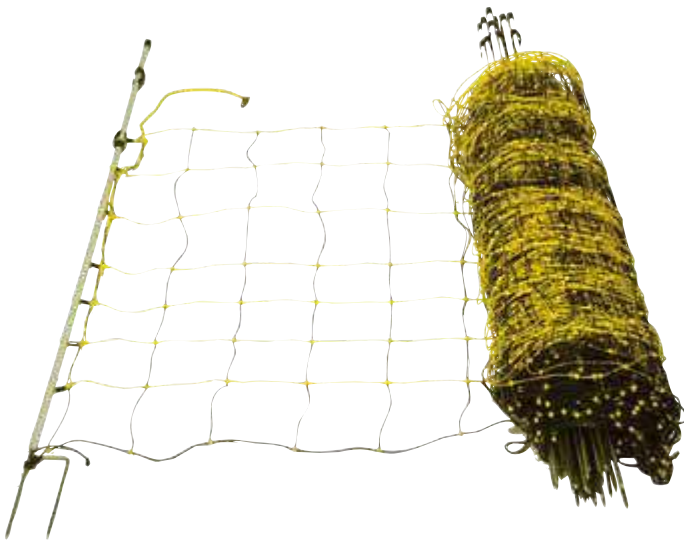

FILET POUR LOUPS HORINETZ SUPER PLUS



- 3 x 5 monofilaments à 0,40 mm.
- Un fil supérieur et un fil de sol renforcé.
- Conducteurs : 3 x 0,20 mm inox.
- Haute énergie et faible chute de tension dans le filet.
- Montage et démontage facile et rapide.
- Couleur des capuchons : jaune sur le premier piquet et noir sur les autres.
- Nœuds : jaunes.
- Couleur des piquets : noir.
- Couleur des fils : jaune ou noir.
- Un piquet de 1,2 m supplémentaire inclus dans le filet, ce qui permet de bien s'adapter au relief du sol.
- Pour améliorer la conductivité, ajouter des piquets de terre raccordés au ruban.

Non compris dans la livraison :

- Ruban 20 mm.
- Câble de raccordement à la terre et piquets de terre.
- Câble de raccordement ruban.



CONSEIL

Utilisez le ruban de 12 mm si vous êtes certain de la présence du loup !

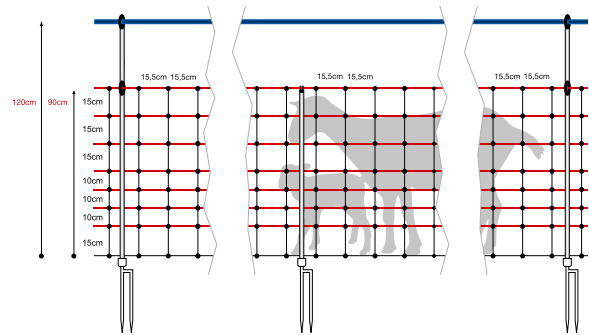

référence	filet avec pointe	hauteur	longueur	résistance linéique	nombre de piquets	nombre de fils horizontaux	nombre de fils horizontaux conducteurs d'électricité	nombre de fils de sol non conducteurs d'électricité	gencode
125H14925	double	90/120 cm	50 m	1,15 Ω/m	15+1	8	7	1	4 014803 149251

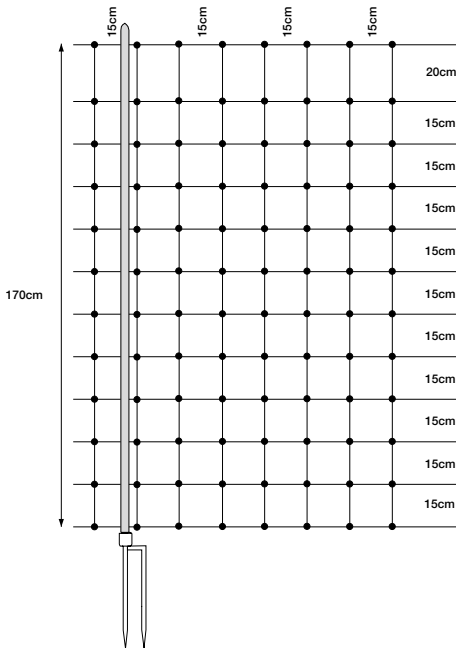

FILET POUR LOUPS ET ANIMAUX SAUVAGES



- Filet avec douze fils plastiques horizontaux ; dont un fil au sol non électrifié et onze fils électrifiés.
- Filet complet avec 11 piquets et les accessoires de raccordement.
- Couleur des piquets : noir.
- Couleur des fils : vert/blanc/vert.
- Deuxième fil conducteur en partant du haut : 1 x 0,20 cuivre et 2 x 0,20 mm inox.



référence	filet avec pointe	hauteur	longueur	nombre de piquet	nombre de fils horizontaux	nombre de fils horizontaux conducteurs d'électricité	nombre de fils de sol non conducteurs d'électricité	gencode
125H18403	double	170 cm	25 m	11	12	11	1	4 014803 184030

Filets pour lapins

FILET POUR LAPINS



- Filet complet avec 15 piquets et accessoires de raccordement.
- Couleur des piquets : blanc.
- Couleur des fils : jaune ou noir.

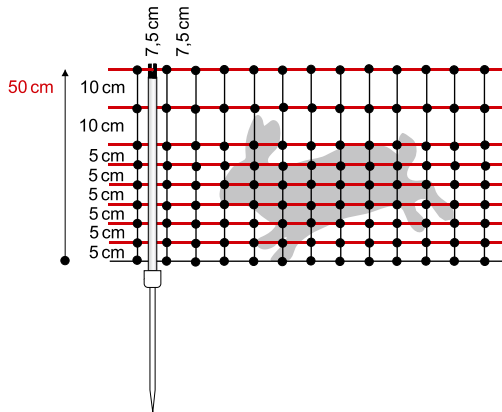

CONSEIL

Placez le filet de façon à ce qu'il soit incliné vers la zone clôturée. Il est plus difficile pour les lapins de sauter au-dessus d'un filet en pente.

référence	filet avec pointe	hauteur	longueur	résistance linéique	nombre de piquets	nombre de fils horizontaux	nombre de fils horizontaux conducteurs d'électricité	nombre de fils de sol non conducteurs d'électricité	gencode
125H15576	simple	50 cm	50 m	1,01 Ω/m	15	9	8	1	4 014803 155764

Filets pour petits animaux

FILET POUR LAPINS ET PETITS ANIMAUX



- Filet complet avec 15 piquets et accessoires de raccordement.
- Couleur des piquets et des fils : vert.

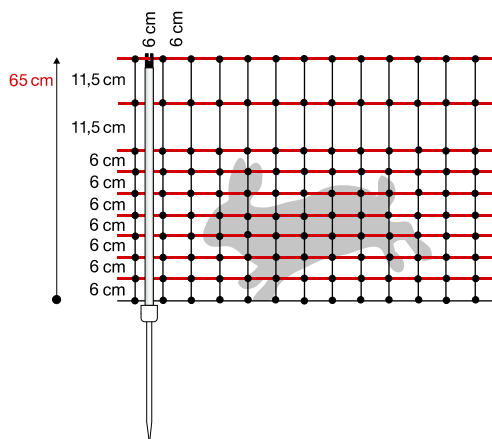

référence	filet avec pointe	hauteur	longueur	résistance linéique	nombre de piquets	nombre de fils horizontaux	nombre de fils horizontaux conducteurs d'électricité	nombre de fils de sol non conducteurs d'électricité	gencode
125H14895	simple	65 cm	50 m	1,01 Ω/m	15	10	9	1	4 014803 148957

CLÔTURE HORIZONT | Filets

Filets pour volaille

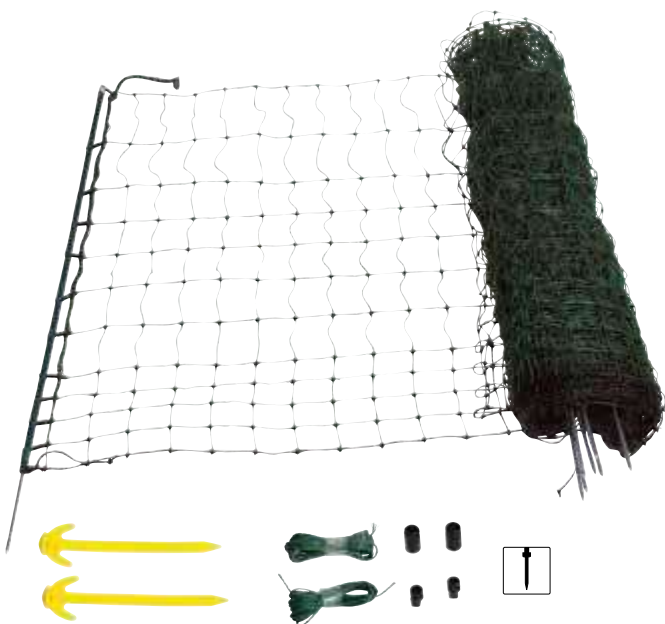

FILET DE SÉCURITÉ POUR VOLAILLE



- Permet de clôturer l'espace volaille, étang ou jardin si aucune barrière n'existe.
- Une utilisation parfaite pour la maison et le jardin.
- Avec 12 fils horizontaux et des piquets pointe simple.
- Couleur des piquets et des fils : vert.

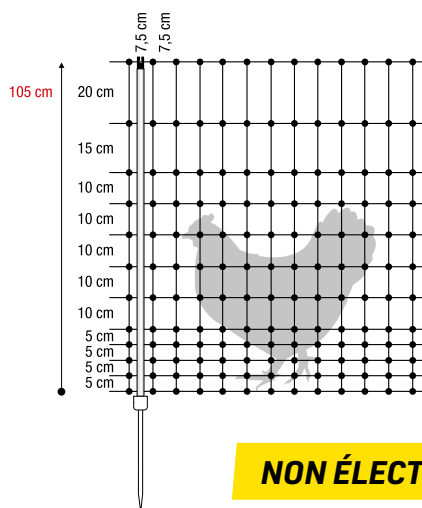

NON ÉLECTRIFIÉ !

référence	filet avec pointe	hauteur	longueur	nombre de piquets	nombre de fils horizontaux	nombre de fils de sol non conducteurs d'électricité	gencode
125H34619	simple	105 cm	25 m	9	12	12	4 014803 346193
125H34618			50 m	15			4 014803 346186

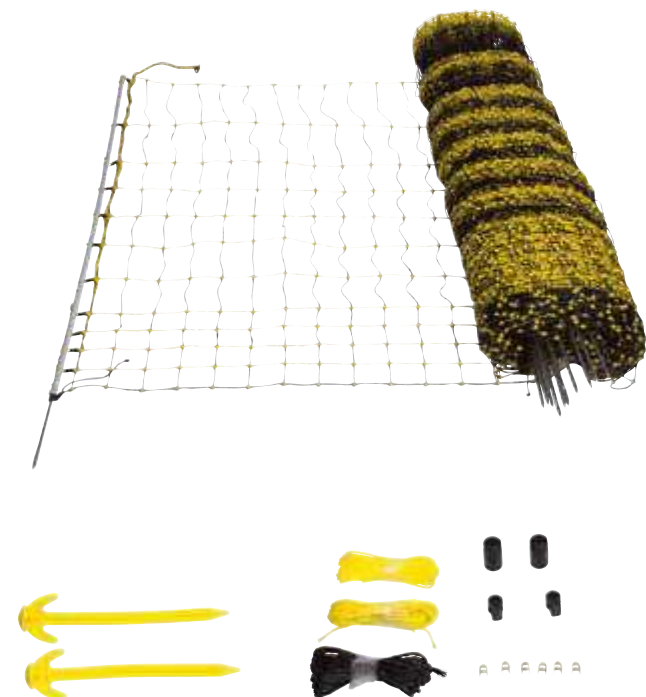

FILET POUR VOLAILLE



- Filet complet avec 15 piquets et les accessoires de raccordement.
- Couleur des piquets : blanc.
- Couleurs des fils : jaune ou noir.

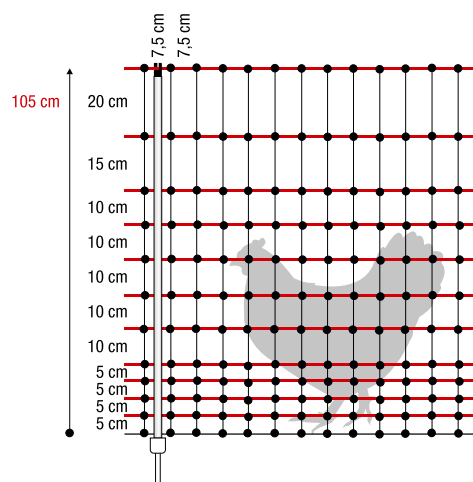

référence	filet avec pointe	hauteur	longueur	nombre de piquets	nombre de fils horizontaux	nombre de fils de sol conducteurs d'électricité	nombre de fils de sol non conducteurs d'électricité	gencode
125H15587	simple	105 cm	50 m	15	12	11	1	4 014803 155870



UKAL

—
**LA SÉLECTION
UKAL TECH**

- 299 **Vidéosurveillance**
Luda Farm
Horizont
- 306 **Pompes de prairie**
Hotline
Lorentz



UKAL TECH

UKAL TECH est la nouvelle branche d'UKAL dédiée aux produits techniques et innovants nécessitant un accompagnement et du conseil de la part de nos experts. Cette division s'adapte aux spécificités et aux contraintes des éleveurs, de leurs animaux et de leurs exploitations agricoles. Notre objectif est de répondre à leurs nouvelles attentes en proposant des solutions expertes et sur-mesure pour améliorer la production, la qualité de vie des éleveurs et le bien-être animal. Nous misons sur l'innovation et la digitalisation des fermes. N'hésitez pas à contacter l'équipe dédiée par téléphone ou par email. Retrouvez ici une sélection d'articles UKAL TECH.

NOUVEAU

CAMÉRA FARMCAM MOBILITY S 4G

LUDA FARM



La caméra de surveillance FarmCam Mobility S 4G peut être installée n'importe où à partir du moment où il y a une couverture 3G/4G. Munie d'un détecteur de mouvements qui enregistre les activités devant la caméra, cette dernière vous permet de surveiller vos installations et vos animaux. Livrée avec une Nano SIM et une carte mémoire 32GB, la caméra de surveillance vous permettra d'enregistrer une grande quantité de vidéos.

Lorsqu'elle enregistre, la caméra de surveillance FarmCam Mobility S 4G envoie une notification sur votre smartphone, ou par mail. Pour une surveillance idéale, installez la caméra dans un angle d'au moins 10° et à une distance de 2 à 10m de la zone à surveiller. Dotée d'un capteur PIR (infrarouge passif), la caméra se déclenche lors du passage d'une source de chaleur (humain, animal, etc.). De plus, la fonction IA permet d'identifier un véhicule, une personne ou autre. Vous pouvez ainsi choisir l'objet qui déclenchera l'enregistrement. **La caméra IP65 possède un zoom numérique x16 et une résolution vidéo de 2560x1440, ce qui lui confère une précision Full QHD.** Idéale pour les endroits sans courant, cette caméra de surveillance a trois options d'alimentation électrique : secteur 230V, panneau solaire LudaFarm, sur batterie, d'une capacité de 7500mAh

Caractéristiques : 1 Caméra FarmCam Mobility S 1 Câble adaptateur électrique 1,5 m IP44 1 Kit de visserie 1 Enveloppe protectrice 1 Batterie rechargeable 1 Carte Micro SD 32 GB 1 Support caméra 1 Support en caoutchouc 1 Schéma de vis 1 PIN de réinitialisation

Réf. LUD1115 Farm Cam Mobility S 4G 

Réf. LUD1091 Panneau Solaire 

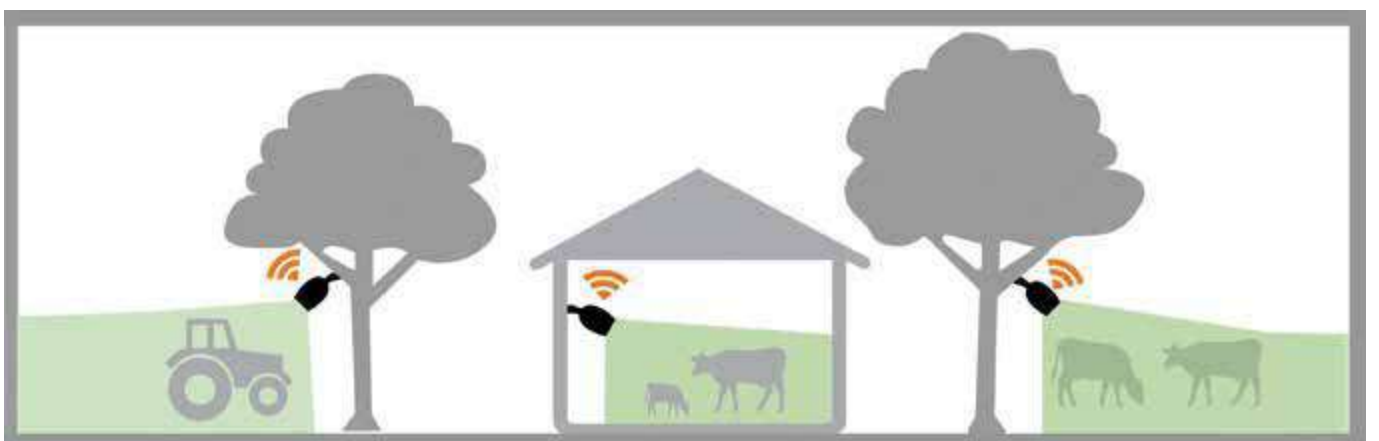

CAMÉRA FARMCAM MOBILITY 4G

LUDA FARM

FarmCam Mobility 4G, une caméra mobile pour les fermes. Grâce à sa connexion 3G/4G et à sa batterie rechargeable **vous pouvez l'installer partout où vous avez une couverture réseau mobile**. Visionnez vos vidéos depuis votre smartphone, tablette ou ordinateur avec l'application dédiée.

Fonctionnalités :

- Fonctionne partout où vous disposez d'une couverture réseau 3G/4G.
- Batterie rechargeable d'une autonomie de 2 mois en mode veille, de 3 semaines avec 10 min. de visionnage quotidien (sans enregistrement), de 2 semaines avec 15 min. de visionnage quotidien et 14 détections de mouvement par jour.
- Carte SIM incluse, sélectionne automatiquement le réseau avec la meilleure réception. Aucun réglage n'est nécessaire, Plug-n-Play.
- IP65 résistante aux intempéries.
- Capteur de mouvement intelligent, le détecteur de chaleur et de mouvement intelligent garantit que vous ne serez alerté qu'en cas de réel événement et élimine les fausses alarmes.
- Carte SD de 16 Go incluse.

Réf. LUD1086	FarmCam Mobility 4G Stock limité	
--------------	--	---

Réf. LUD1091	Panneau Solaire	
--------------	-----------------	---



Panneau Solaire pour LUDA FARMCAM MOBILITY S 4G, MOBILITY 4G et 360S

NOUVEAU

CAMÉRA FARMCAM 360S

LUDA FARM

FarmCam 360S est une caméra de surveillance **mobile pour l'intérieur et l'extérieur qui peut couvrir 360 degrés**.

La caméra a besoin d'un accès wifi pour être configurée et pour pouvoir visualiser la vidéo en direct dans l'application FarmCam 2.0 sur votre smartphone et votre tablette. Vous pouvez effectuer un panoramique, une inclinaison et un zoom de la caméra depuis l'application. L'application FarmCam 2.0 est gratuite.

La caméra dispose d'une fonctionnalité bi-bande, qui permet aux utilisateurs de fonctionner à la fois sur la bande de fréquence 2,4 GHz et 5 GHz pour une vitesse et une efficacité maximales.

La FarmCam 360S dispose d'une vision nocturne, d'une alarme, d'un microphone et d'un haut-parleur avec fonction de réponse intégrée à la caméra. Dans l'application FarmCam 2.0, vous pouvez parler avec la personne qui se trouve devant la caméra ou utiliser un enregistrement de votre voix pour faire fuir un intrus.

- **Zoom numérique x16**
- Carte SD 32 Go incluse.
- Résolution vidéo QHD 2560x1440
- Microphone, haut-parleur, fonction talk-back
- Résistance aux intempéries IP64
- Vision nocturne (10 m)
- **Objectif grand angle 122°**
- Fonctionnalité bi-bande 2.4 Ghz et 5 Ghz
- Adaptateur électrique 230 V inclus. Peut fonctionner en 230 V ou temporairement avec la batterie intégrée et le panneau solaire Luda SolarPanel pendant les mois les plus ensoleillés..
- Détecteur de mouvement PIR avec fonction d'enregistrement et d'alarme.

Réf. LUD1116	FarmCam 360S	
--------------	--------------	---

Réf. LUD1091	Panneau Solaire	
--------------	-----------------	---



SÉLECTION UKAL TECH | Vidéosurveillance

Le Groupe UKAL-Horizont a choisi de mettre à disposition son savoir-faire et sa technicité en développant un nouveau segment dédié à la surveillance des bâtiments et des animaux.

Pour la création de cette nouvelle gamme de caméras et d'accessoires de surveillance, le groupe horizont a su s'entourer d'un partenaire de longue date spécialisé dans ce domaine et reconnu pour ses produits de haute qualité.

Des caméras performantes offrant des angles de vues parmi les plus précis du marché.



Système DORI

180 m	71 m	36 m	18 m
Déte	Observer	Reconnaître	Identifier



Système DORI

53 m	23 m	11 m	2 m
Déte	Observer	Reconnaître	Identifier



NOUVEAU

horizont

2
Garantie

VISION 360° CAMÉRA 360°

Caméra de surveillance pour la protection et la sécurité des bâtiments (industries, lieux de stockage, fermes agricoles...). Elle permet d'obtenir une couverture étendue et de zoomer pour plus de détails. Elle permet aux utilisateurs de voir **sous n'importe quel angle**, jusqu'au moindre détail, à tout moment.

Caractéristiques techniques :

- Autonome ou compatible** avec le boîtier enregistreur PoE / DC12V
- Carte Micro SD jusqu'à 256 Go** en option
- Projecteur infrarouge** 20 m
- Résolution : 4 millions de pixels** 2 560 x 1 440
- Microphone intégré**
- Pilotable** par l'application Horizont-Live (disponible iOS & Android)
- 0 à 355°** de rotation horizontale
- 0 à 90°** de rotation verticale
- Zoom optique x 4** (numérique x 16)
- Ce kit contient :** la caméra et les vis de fixation

Réf. HOR100122



3 700393 977817

NOUVEAU

horizont

2
Garantie

VISION COULEUR CAMÉRA NOCTURNE INTELLIGENTE

Caméra de surveillance intelligente pour la protection et la sécurité des bâtiments (industries, lieux de stockage, fermes agricoles...). Dotée de la technologie AcuSense pour la détection intelligente des véhicules et des humains et de la technologie **ColorVu pour un visionnage nocturne en couleurs**.

Caractéristiques techniques :

- Autonome ou compatible** avec le boîtier enregistreur PoE / DC12V
- Carte Micro SD jusqu'à 256 Go** en option
- Projecteur lumière blanche inclus** 40 m
- Résolution : 4 millions de pixels** 2 688 x 1 520
- Pilotable** par l'application Horizont-Live (disponible iOS & Android)
- Vision horizontale 112°**
- Vision verticale 61°**
- Ce kit contient :** la caméra et les vis de fixation

Réf. HOR100121



3 700393 977824

NOUVEAU



CAMERA 360 ZOOM PRO

Caméra de surveillance professionnelle pour la protection et la sécurité des bâtiments (industries, lieux de stockage, fermes agricoles...). Elle permet d'obtenir une couverture étendue et de zoomer pour plus de détails.

Caractéristiques techniques :

Zoom optique x 25 et numérique x 16

Qualité QHD (4 millions de pixels)

Détection des mouvements intelligente AcuSense 2.0 pour la détection intelligente des êtres humains et des véhicules

Technologie DarkFighter (pour une vision claire même par faible luminosité)

Autonome ou compatible avec le boîtier enregistreur PoE 802at/DC12V

Carte micro SD jusqu'à 256 Go en option

Vision nocturne jusqu'à 100 m

Pilotable par l'application horizont-live (iOS & Android)

Angle de vision : 55° à 2.4°

Rotation panoramique : 360°

Inclinaison : -15° à 90°



Système DORI

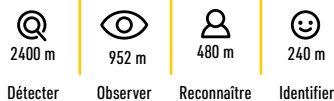

Réf. HOR100124

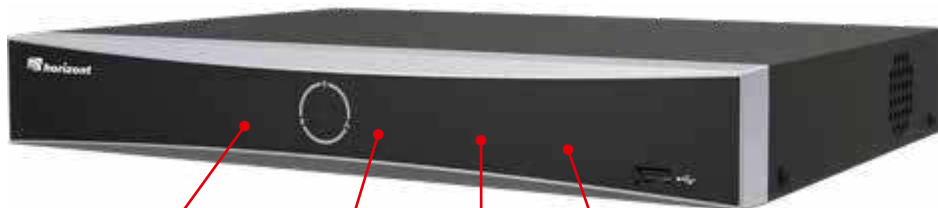

- Disque dur inclus
- Accusense
- HDMI
- H.265+ HEVC



- Indicateurs LED
- 30°C / +70°C

NOUVEAU



VISION NETWORK VIDEO RECORDER BOÎTIER ENREGISTREUR VIDÉO INTELLIGENT

Boîtier enregistreur permettant de récupérer jusqu'à 4 flux vidéos pour une surveillance optimale de vos bâtiments.

Caractéristiques techniques :

Très haute définition jusqu'à 12 millions de pixels

Sortie VGA et HDMI 4K

Jusqu'à 4 caméras IP (PoE)

Pilotable par l'application Horizont-Live (disponible iOS & Android)

Interface simple, intelligente et conviviale

Visualisation en direct par smartphone ou ordinateur

Ce kit contient : disque dur, câble HDMI, souris, câble réseau

Réf. HOR100111



NOUVEAU



VISION BRIDGE PONT RADIO

Le pont radio permet d'assurer une connexion à distance sans fil jusqu'à 5 kilomètres en champ totalement libre. Vendu à la pièce mais il est nécessaire d'en avoir entre 2 et 5 pour fonctionner.

Caractéristiques techniques :

5 GHz / 867 Mbps

Fonctionne jusqu'à 5 km

Antenne intégrée 12 dBi 2*2 MIMO

IEEE 802.11 ac Standards

1*10/100/1000 Mbps LAN

1*10/100/1000 Mbps Passive PoE LAN

Angle de fonctionnement 40° horizontal / 15° vertical

Ce kit contient : pont sans fil, adaptateur PoE, alimentation 12V, 2 colliers plastiques, notice de montage

Réf. HOR100101



KITS CAMÉRAS

Pour l'implantation de ces produits dans vos linéaires, nous avons développé des kits caméras prêts à vendre, répondant à la majorité des besoins.



NOUVEAU

KIT FILAIRE 1 CAMÉRA

Composition du kit :

- Boîtier enregistreur NVR
- Caméra vision couleur

Réf. HORKIT100100



NOUVEAU

KIT SANS FIL 1 CAMÉRA

Composition du kit :

- Boîtier enregistreur NVR
- Caméra vision couleur
- 2 vision bridge

Réf. HORKIT100200



NOUVEAU

KIT SANS FIL 4 CAMÉRA

Composition du kit :

- Boîtier enregistreur NVR
- Caméra vision couleur
- 2 vision bridge

Réf. HORKIT100250



SCHÉMAS TYPES

1 CONNEXION À LA FERME EN RJ45

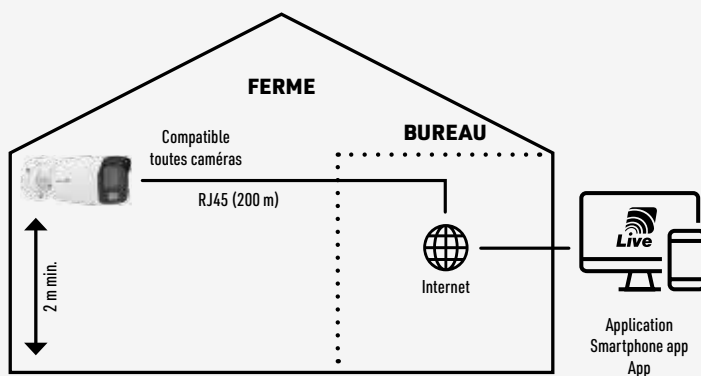

2 CONNEXION À LA FERME VIA UN BOÎTIER NVR

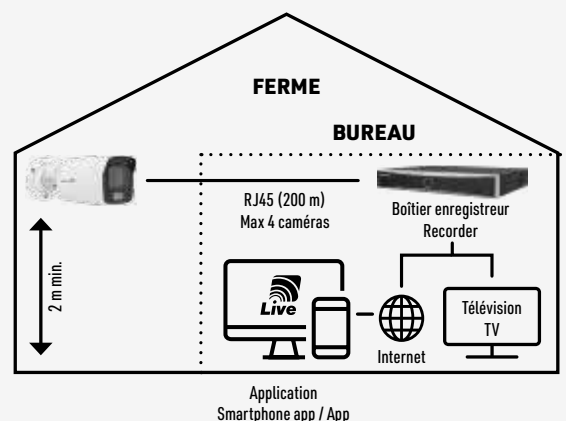

ACCESSOIRES COMPLÉMENTAIRES

NOUVEAU

CARTE MÉMOIRE MICRO-SD X

- Directement compatible avec les caméras
- Températures de fonctionnement : 0 à 70 °C
- Adaptateur micro-SD vers SD fourni

Réf. **HOR100142**



64 Go



NOUVEAU

SWITCH 6 PORTS

- 1 port Hi-PoE IEEE 802.3at/af/bt
- 3 ports PoE standards IEEE 802.3at/af
- 2 ports RJ45 standards
- Installation Plug-and-Play
- Température de fonctionnement : -10 °C à +55 °C

Réf. **HOR100131**



6 ports - Distance : 300 m



NOUVEAU

SUPPORT MURAL

Ce support permet de fixer la caméra Vision 360° contre un mur à la verticale. Conçu en polycarbonate, il bénéficie d'une très grande résistance aux contraintes thermiques et mécaniques. Peut s'installer en intérieur ou en extérieur. L'intérieur du support permet de faire passer les câbles RJ45 et d'alimentation électrique.

Réf. **HOR100123**



Polycarbonate



NOUVEAU

ALIMENTATION SECTEUR

Câble d'alimentation secteur pour caméra Vision Colour.

Réf. **HOR100132**



NOUVEAU

CÂBLE RJ45

RJ45 F/UTP CAT6

- Usage extérieur anti-UV
- Couleur : noir

HOR100135-1

20 m



HOR100135-2

10 m



HOR100135-3

1 m



3 CONNEXION À LA FERME VIA UN PONT RADIO

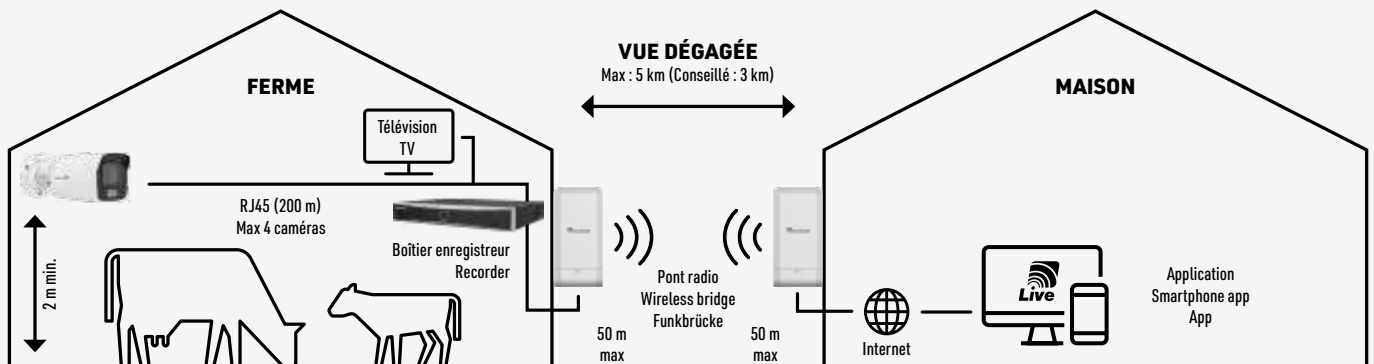



KIT POMPE DE PRAIRIE AVEC PANNEAU SOLAIRE 60 W

Hotline
Electric Fencing

Le kit complet pompe de prairie permet d'alimenter en eau votre bac de pâturage en évitant une contamination de l'eau par les déjections animales mais aussi en stoppant l'érosion des berges des rivières et ruisseaux par le bétail. Une manière facile, fiable et autonome de fournir de l'eau au bétail lorsque les cours d'eau sont clôturés. Cela maintient la qualité de l'eau à un niveau élevé et préserve la croissance saine de la flore et de la faune locales.

Le kit complet pour pompe de prairie intègre :

- 1 boîtier de commande avec compartiment pour batterie 12 V
- 1 tuyau de 30 m avec pompe submersible
- 1 interrupteur à flotteur
- 1 panneau solaire 60 W

Son panneau solaire permet de fournir une autonomie constante pour ce kit pompe de prairie. Le compartiment de batterie en polypropylène est très résistant aux intempéries, pouvant contenir une batterie de 12 V/85 Ah (non incluse).

Pour un fonctionnement optimal de votre pompe de prairie, nous vous conseillons l'utilisation d'une batterie 85 Ah.

Les agriculteurs ont de plus en plus besoin de garder leur bétail loin des cours d'eau. La directive-cadre européenne sur l'eau (DCE) établit un cadre pour la protection des eaux intérieures, des eaux de transition (estuaires), des eaux côtières et des eaux souterraines. Les clôtures des cours d'eau offrent une protection contre l'érosion des berges.

Les besoins en eau des animaux sont très différents et sont influencés entre autres par la température, l'humidité et le type d'aliment. La majorité des animaux de pâturage sont des animaux de troupeau et veulent boire ensemble, donc la taille du bac d'abreuvoir devrait le permettre. En augmentant la hauteur, la capacité de pompage est réduite. À 10 m de hauteur, la pompe tourne à environ 65% de ses performances maximales. Les temps de charge de l'énergie solaire varient en fonction des conditions météorologiques. N'oubliez pas qu'en été, les besoins en eau des animaux augmentent. Les besoins en eau sont indicatifs. Veuillez à respecter le mode d'utilisation.



Réf. 119150

Kit complet avec
panneau solaire



RETROUVEZ
NOTRE VIDÉO
SUR YOUTUBE

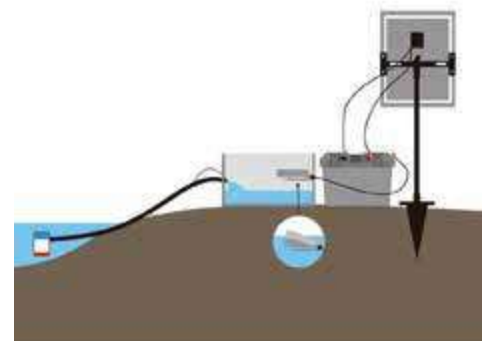
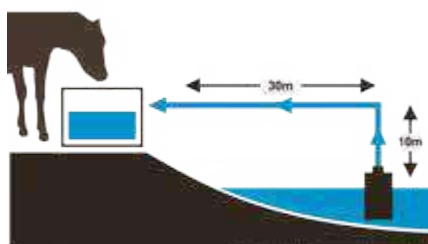

BOÎTIER, TUYAU ET FLOTTEUR POUR POMPE DE PRAIRIE

Hotline
Electric Fencing



Ensemble comprenant le boîtier de commande avec compartiment pour batterie 12 V, le tuyau de 30 m avec la pompe submersible et l'interrupteur à flotteur. Ne contient pas de batterie ni de panneau solaire nécessaires à son fonctionnement.

Réf. 119150001



Boîtier de commande, pompe et tuyau

PANNEAU SOLAIRE 60 W POUR POMPE DE PRAIRIE

Hotline
Electric Fencing



Utilisez le pouvoir du soleil pour un approvisionnement en eau potable de vos animaux dans les pâturages !
- Support en aluminium réglable
- Développé pour la connexion au kit pompe de prairie - sans contrôleur de charge.
Possibilité d'y ajouter aussi des panneaux 30 W.

Réf. 119150002



Panneau solaire 60 W seul

BATTERIE POUR POMPE DE PRAIRIE

Batterie idéale pour pompe de prairie. Prête à l'emploi.

Réf. 119150004



85Ah (C100)
70Ah (C20)



Visuel non contractuel

Pour une demande de devis personnalisé, vous pouvez contacter le service client **UKAL TECH** au **03 88 90 73 93** ou via le formulaire du site **ukal.com**



NOUVEAU

POMPE DE PRAIRIE SOLAIRE AUTONOME

LORENTZ

Cette pompe à eau submersible à énergie solaire sera idéale pour pomper l'eau directement depuis n'importe quelle source (puits, rivières, étangs...), sans amorçage. Elle permet différentes applications : abreuvement du bétail, irrigation des cultures, eau potable... **Cette pompe fonctionne grâce au soleil, sans batterie, sans aucune autre source d'énergie.**

Composition du kit :

- Une pompe à rotor hélicoïdal avec moteur DC sans balais à haut rendement
- Un câble moteur de 15 m (50 ft) précâblé à brancher sur le contrôleur
- Un mini contrôleur S1-200 avec entrées accessoires pour protection contre la marche à vide et interrupteur de réservoir plein
- Un adaptateur de module PV pour utiliser tout module PV standard (max. 55 V CC)

Accessoires complémentaires obligatoires (non compris) :

Panneau solaire 120W : ref. 119150105
2 Flotteurs : ref. 119150140

Autres accessoires complémentaires (non compris) :

Rallonge pompe : ref. 119150141
Rallonge sonde : ref. 119150142

Réf. 119150130
Jusqu'à 18 m
Débit journalier : jusqu'à 23 m³/j
3 700393 977718

Réf. 119150120
Jusqu'à 27 m
Débit journalier : jusqu'à 14 m³/j
3 700393 977787

Réf. 119150110
Jusqu'à 40 m
Débit journalier : jusqu'à 7 m³/j
3 700393 977770



SÉLECTION UKAL TECH | Pompes de prairie

NOUVEAU

LORENTZ

FLOTTEURS POUR POMPE DE PRAIRIE SOLAIRE

Deux flotteurs pour pompe de prairie solaire LORENTZ permettant d'assurer à la fois une protection contre la marche à sec (Dry Run Protection) et pour le suivi du remplissage automatique des réservoirs (Tank Full Switch).

Réf. 119150140



Dry Run Protection :
15 m Tank Full Switch
: 10 m"



NOUVEAU

LORENTZ

EXTENSION DU CÂBLE MOTEUR POUR POMPE DE PRAIRIE

Extension du câble moteur 20 m pour pompe de prairie LORENTZ. Elle permet de prolonger le câble du moteur sur les systèmes de pompage S1-200. Le câble est doté de deux connecteurs mâles et femelles à 3 broches avec un verrouillage de type pousser / tourner.

Réf. 119150141



20 m



NOUVEAU

LORENTZ

PANNEAU SOLAIRE POUR POMPE DE PRAIRIE

Ce panneau solaire de 120W s'adapte parfaitement aux pompes de prairie LORENTZ (ref. 119150110 ; ref. 119150120 ; ref. 119150130). Il permet de générer de l'énergie solaire suffisante pour veiller à un fonctionnement optimal de ces pompes et ainsi assurer une alimentation en eau permanente pour le bétail dans les pâturages. Attention pour une utilisation optimale de ces pompes, il faut impérativement prévoir 2 panneaux de 120 watts, soit 240W de puissance.

Réf. 119150105



120 W



NOUVEAU

LORENTZ

EXTENSION DU CÂBLE SONDE POUR POMPE DE PRAIRIE

Câble avec connecteurs pour prolonger l'interrupteur de réservoir plein et la protection contre la marche à sec pour pompe de prairie LORENTZ. Le câble est équipé de deux connecteurs M16 mâle et femelle.

Réf. 119150142



20 m





UKAL

—
**LA SÉLECTION
UKAL GREEN**

- 310 Composteurs SKAZA
- 312 Entretien ménager EKO'PIN
- 315 Engrais FERTIGALLI
- 316 Jardin - Maison PORTLAND GARDEN
- 319 Jardin BEAUMONT - KWASAR

Compost

—



NOUVEAU

POUBELLE À COMPOST ORGANKO DAILY

La poubelle à compost ORGANKO DAILY est la solution durable pour le compostage de vos déchets alimentaires. Ce système de compostage intérieur est idéal pour le tri quotidien de vos déchets organiques. Design et ergonomique, elle se placera directement sur votre plan de travail dans votre cuisine pour simplifier le tri de vos déchets. Son anse vous permettra de vider facilement son contenu dans un bokashi ou directement dans un compost extérieur. Le couvercle hermétique gardera vos déchets à l'abri et évitera que les mauvaises odeurs ne se propagent dans votre cuisine. Fabriquée à partir de plastique recyclé de post-consommation de haute qualité. **Fabrication Européenne.** Lavable au lave-vaisselle.

Réf. 803200001	Gris clair - 3,3L	
Réf. 803200002	Noir - 3,3L	



NOUVEAU

COMPOSTEUR BOKASHI ORGANKO 2

Le composteur bokashi (composteur japonais) ORGANKO 2 est la solution durable pour le compostage de vos déchets alimentaires. **2 en 1, le bokashi allie à la fois réduction de vos déchets organiques et, grâce à son système de fermentation vous permet de générer un engrais très fertilisant pour vos plantations.** Ce système de compostage intérieur est idéal pour le tri quotidien de vos déchets organiques. Design et ergonomique, il se placera directement dans votre cuisine ou cellier pour simplifier le tri de vos déchets. Ce système de traitement de déchet est sans odeur grâce à couvercle hermétique, il gardera vos déchets à l'abri et évitera que les mauvaises odeurs ne se propagent dans votre cuisine. Il n'attire pas les insectes, ni les vers. Fabriquée à partir de matériaux recyclés. Composition du set : couvercle, presseur, récipient interne, récipient externe, poignée de transport, robinet, récipient de dosage. **Fabrication Européenne. Capacité : 9,6 L.** Biogène inclus.



NOUVEAU

COMPOSTEUR BOKASHI ORGANKO 2 OCEAN

Le composteur bokashi (composteur japonais) ORGANKO 2 OCEAN est la solution durable, **fabriqué à partir de filets de pêche et recyclés**, pour le compostage de vos déchets alimentaires. **2 en 1**, le bokashi allie à la fois réduction de vos déchets organiques et, grâce à son système de fermentation vous permet de générer un engrais très fertilisant pour vos plantations. Ce système de compostage intérieur est idéal pour le tri quotidien de vos déchets organiques. Design et ergonomique, il se placera directement dans votre cuisine ou cellier pour simplifier le tri de vos déchets. Ce système de traitement de déchet est sans odeur grâce à couvercle hermétique, il gardera vos déchets à l'abri et évitera que les mauvaises odeurs ne se propagent dans votre cuisine. Il n'attire pas les insectes, ni les vers. **Fabrication Européenne. Capacité : 9,6 L.** Biogène inclus.



Réf. 803150002	
Noir	



Réf. 803150001	
Blanc crème	

Réf. 803150004	
Cappuccino	

Réf. 803150008	
Vert olive	



NOUVEAU



KIT COMPOSTEUR BOKASHI ESSENTIAL AVEC BIOGENE

Le kit de 1 composteur bokashi (composteur japonais) ORGANKO ESSENTIAL est la solution durable pour le compostage de vos déchets alimentaires. 2 en 1, le bokashi allie à la fois réduction de vos déchets organiques et, grâce à son système de fermentation vous permet de générer un engrais très fertilisant pour vos plantations. Ce système de compostage intérieur est idéal pour le tri quotidien de vos déchets organiques. Design et ergonomique, il se placera directement dans votre cuisine ou cellier pour simplifier le tri de vos déchets. Ce système de traitement de déchet est sans odeur grâce à couvercle hermétique, il gardera vos déchets à l'abri, favorisera la fermentation et évitera que les mauvaises odeurs ne se propagent dans votre cuisine. Il n'attire pas les insectes, ni les vers. Il dispose d'une poignée ergonomique pour faciliter son transport. Robinet intégré permettant de récupérer facilement l'engrais liquide. Fabriqué à partir de 100% de matériaux recyclés.

Biogene inclus. Fabrication européenne. **Capacité : 15,3 L.** Composition de 1 kit + base : couvercle, poignée, récipient, robinet, tamis d'égouttage, dosage, récipient, presseur, égouttoir, gobelet, base.

Réf. 803100002 Noir 3 830073 322900

Réf. 803100011 Gris 3 830073 322917



NOUVEAU



KIT 2 COMPOSTEURS BOKASHI ESSENTIAL AVEC BIOGENE

Le kit de 2 composteurs bokashi (composteur japonais) ORGANKO ESSENTIAL est la solution durable pour le compostage de vos déchets alimentaires. 2 en 1, le bokashi allie à la fois réduction de vos déchets organiques et, grâce à son système de fermentation vous permet de générer un engrais très fertilisant pour vos plantations. Ce système de compostage intérieur est idéal pour le tri quotidien de vos déchets organiques. Design et ergonomique, il se placera directement dans votre cuisine ou cellier pour simplifier le tri de vos déchets. Ce système de traitement de déchet est sans odeur grâce à couvercle hermétique, il gardera vos déchets à l'abri, favorisera la fermentation et évitera que les mauvaises odeurs ne se propagent dans votre cuisine. Il n'attire pas les insectes, ni les vers. Il dispose d'une poignée ergonomique pour faciliter son transport. Robinet intégré permettant de récupérer facilement l'engrais liquide. Fabriqué à partir de 100% de matériaux recyclés. **Biogene inclus.** Fabrication européenne. **Capacité : 15,3 L.** Composition de 2 kits + base : 2x couvercle, 2x poignée, 2x récipient, 2x robinet, 2x tamis d'égouttage, 1x récipient de dosage, 1x presseur, 1x tasse d'égouttage, 1x socle.

Réf. 803100102 Noir 3 830073 322924



BIOGENE POUR BOKASHI 1 KG

Le biogène pour bokashi est un activateur biologique naturel produit à partir de matières d'origine biologique et est activé par des micro-organismes efficaces. Cet ingrédient active de façon significative le processus de fermentation des aliments et produit un engrais naturel très riches pour vos plantes. Le biogène permet également de garantir un processus de fermentation sans odeur. Il ne contient pas d'organismes génétiquement modifiés.

Réf. 803100 1 kg 3 830061 872547 10



EKO'PIN

C'est au cœur même des Landes que la marque EKO'PIN a vu le jour. Une combinaison parfaite entre le savoir-faire local et l'utilisation des matières premières, dérivés résiniques et terpéniques issus du pin des Landes. Nous concevons des formules éco-responsables pour notre gamme d'entretien ménager alliant naturalité, écologie et efficacité.

WWW.EKOPIN.FR



DÉCOUVREZ LA VIDÉO DE PRÉSENTATION DE LA GAMME EKO'PIN

Entretien intérieur



EKO'PIN

NETTOYANT SPÉCIAL SURFACES VITRÉES 3 EN 1

À base de pin des Landes, ce nettoyant vitres, miroirs, inox et autres surfaces vitrées élimine facilement poussières et salissures, sans laisser de traces. Sa formule à base de **97% d'ingrédients d'origine végétale et minérale** est apte au contact alimentaire après rinçage et ne contient pas de parfum de synthèse.

Réf. 800100



750 ml



EKO'PIN

LIQUIDE VAISSELLE 3 EN 1

À base de pin des Landes, le liquide vaisselle ultra-concentré (144 lavages) nettoie et dégraisse parfaitement. Il dissout efficacement les résidus alimentaires grâce aux propriétés naturelles de dégradation des graisses et des dérivés issus de la résine de pin des Landes aux pouvoirs dégraissants et solvants. À base de **99% d'ingrédients d'origine végétale et minérale**, le liquide vaisselle est sans composés organiques volatils. Il respecte les mains sensibles.

Réf. 800200



1 l



EKO'PIN

GEL DÉTARTRANT SANITAIRES ET WC 5 EN 1

À base de pin des Landes, le gel détartrant sanitaire WC nettoie, détartré et fait briller les sanitaires (lavabos, douches, robinetterie et la cuvette des toilettes). Il laisse un parfum frais dans votre intérieur. Sa formule est à base de **96% d'ingrédients d'origine végétale et minérale**.

Réf. 800300



1 l



EKO'PIN

NETTOYANT DÉSINFECTANT 4 EN 1

À base de pin des Landes, le nettoyant désinfectant a **une action bactéricide, levuricide, fongicide et virucide (efficace contre le coronavirus)**. Il nettoie, dégraisse et a un effet déperlant, odorisant et dispose d'agents anti-calcaire. Sa composition lui confère une senteur fraîche lors de son utilisation. Une formulation à base de **99,4% d'ingrédients d'origine végétale et minérale**.

Réf. 800400



750 ml



EKO'PIN

STOP ODEUR DÉSINFECTANT 3 EN 1

À base de pin des Landes, le stop odeur désinfectant est idéal pour **désodoriser et désinfecter les espaces de vie des animaux** (clapiers, poulaillers, niches...), mais également les caves et garages. Il élimine la plupart des micro-organismes présents dans l'habitat des animaux ainsi que dans celui de la maison. Son parfum frais et mentholé est très bien toléré par les animaux et s'adapte à un usage domestique. Une formulation à base de **87,6 % d'ingrédients d'origine végétale et minérale**. Formule concentrée à diluer.

Réf. 800450



1 l



FORMULE
CONCENTRÉE



EKO'PIN

NETTOYANT SOLS MULTI-USAGES 3 EN 1

À base de pin des Landes, le nettoyeur sols multi-usages nettoie et dégraisse tous types de sols et surfaces, même les plus fragiles. Il odorise instantanément et de manière durable vos pièces et offre une senteur délicate aux notes poudrées qui crée une ambiance douce et cocooning dans votre intérieur. Sa formule à base de **97,28% d'ingrédients d'origine végétale et minérale** est sans allergènes.

Réf. 800500



1 l



FORMULE
CONCENTRÉE



EKO'PIN

NETTOYANT TOUTES TACHES TENACES 3 EN 1

À base de pin des Landes, le nettoyeur élimine tous types de taches même les plus tenaces et s'utilise sur toutes les surfaces. Facile d'utilisation il est apte au contact alimentaire après rinçage à l'eau potable. Sa formule à base de **97% d'ingrédients d'origine végétale et minérale** est sans composés organiques volatils.

Réf. 800600



750 ml



SANS
COV



Entretien extérieur



NETTOYANT SPÉCIAL BARBECUE - PLANCHA - INSERT 3 EN 1

À base de pin des Landes, le nettoyant spécial barbecue élimine tous types de taches, de graisses brûlées même les plus tenaces. Il s'utilise également sur toutes les surfaces même les plus délicates dont le verre (insert de cheminée). Efficace en 5 min., grâce à sa buse mousse, il offrira une action ciblée. Facile d'utilisation il est apte au contact alimentaire après rinçage à l'eau potable. Sa formule à base de **97% d'ingrédients d'origine végétale et minérale** est sans composés organiques volatils. Testé et validé par les professionnels du secteur.

Réf. 800700



750 ml



EKO'PIN



NETTOYANT SPÉCIAL MOBILIER DE JARDIN 3 EN 1

À base de pin des Landes, le nettoyant spécial mobilier de jardin 3 en 1 élimine tous types de taches même les plus tenaces, idéal pour nettoyer les parasols, les toiles, les voiles d'ombrage et le mobilier de jardin (PVC, bois, résines tressées). Il s'utilise même sur les matières les plus délicates. Facile d'utilisation il est apte au contact alimentaire après rinçage à l'eau potable. Sa formule, à base de **97% d'ingrédients d'origine végétale et minérale** est sans composés organiques volatils. Testé et validé par les professionnels du secteur.

Réf. 800800



750 ml



EKO'PIN

NETTOYANT SOLS EXTÉRIEURS SURPUISSANT 3 EN 1

À base de pin des Landes, le nettoyant sols extérieurs dispose d'une formule ultra-concentrée et est efficace dès 0,5% de concentration. Il nettoie, dégraisse et odorise les espaces extérieurs. Il peut s'utiliser facilement avec un nettoyeur haute pression et ne mousse pas. Très efficace pour éliminer les huiles et graisses. Il s'utilise même sur les matières les plus délicates. Facile d'utilisation, il est apte au contact alimentaire après rinçage à l'eau potable. Une formulation à base de **98% d'ingrédients d'origine végétale et minérale**.

Réf. 800900



1 l





C'est au cœur du département du Doubs que la marque Fertigalli voit le jour. En transformant les fientes de ses poules sous forme de granulés, le poulailler Kolly, exploitation agricole familiale de poules pondeuses en plein air, crée un nouvel engrais organique 100 % naturel, sec, propre et pratique pour permettre aux consommateurs de faire un geste protecteur pour la planète tout en renouant avec une pratique ancestrale.



NOUVEAU

ENGRAIS - GRANULÉS DE FIENTES DE POULES



Engrais traditionnel 100% naturel, efficace et facile d'utilisation fabriqué à partir de fientes de poules déshydratées. Excellents fertilisants, ces granulés offrent un apport complet d'éléments nutritifs pour le sol. Ils se décomposent lentement et sont assimilés petit à petit par les végétaux. Riche en oligo-éléments, l'engrais Fertigalli enrichit le sol en matières organiques et stimule les micro-organismes. **Utilisables en agriculture biologique**, les granulés ne contiennent aucune substance chimique et sont donc sans danger pour l'Homme, les plantes et les animaux.

Composition :

86 % de matières sèches ;
2,22 % P2O2 (Phosphore) ;
0,916 % MgO (Magnésium) ;
3,5 % N (Azote) dont 3.46 % d'azote organique ;
2,52 % K2O (Potassium) ;
8,5 % C/N ;
6,62 % CaO (Calcium).

Conseils d'utilisation :

50 à 100 g pour les cultures en pot
(7 à 15 m²/kg) et 0,5 T à 3 T/ha pour les grandes cultures.
À stocker à l'abri.

Ces doses sont données à titre indicatif et peuvent varier suivant la nature des sols.

Réf. 820100	4 kg	
Réf. 820200	15 kg	

NOUVEAU

BIG BAG



Produits uniquement disponibles sur demande de devis. Achat en vrac possible à partir de 5 tonnes.

Réf. 820400	500 kg	
Réf. 820500	1000 kg	

UN ÉLEVAGE AU CŒUR DE LA NATURE



Dans le respect du **bien-être animal**, les poules sont élevées en plein air et sont nourries grâce à des céréales de la région.



Fabriqué 100 % à base de fientes de poule, l'engrais Fertigalli est naturel et utilisable en agriculture biologique.



Riche en oligo-éléments, il enrichit le sol en matières organiques et stimule les micro-organismes.



Respectueux de l'environnement, il ne contient aucune substance chimique.





Depuis 1946, Portland Garden est numéro 1 en Grande Bretagne sur le marché du jardin. La société se développe à l'international grâce à l'obtention des homologations de phosphate ferrique notamment pour la France. Aujourd'hui, UKAL bénéficie de la distribution exclusive sur le marché français au travers d'une large gamme de produits dédiés à l'entretien de la maison et du potager.

Pour le potager



ANTI-LIMACES ET ESCARGOTS 1%

Appât sous forme de granulés, prêt à l'emploi, luttant efficacement contre les limaces et escargots qui causent des dégâts dans les jardins. Les granulés gonflent, absorbent l'eau des sols humides et deviennent plus attractifs pour les limaces. Après avoir consommé les granulés, les limaces cessent de s'alimenter et se retirent dans leurs abris pour mourir, ne laissant aucune trace de bave. Peut être utilisé au jardin et au potager. Formulation résistante à la pluie jusqu'à 14 jours. À base de phosphate de fer, minéral naturellement présent dans le sol. Préserve les animaux domestiques et les hérissons.

Composition : 10 g/kg Phosphate ferrique dihydraté (Cas-N° 14567-75-0). Utilisable en Agriculture Biologique, conformément au **Règlement CE n° 834/2007 / AMM : 2200067.**



Réf. 129560050



500 g



Réf. 129560100



1 kg



ANTI-LIMACES ET ESCARGOTS PLUS 3%

Appât sous forme de granulés, prêt à l'emploi, luttant contre les limaces et les escargots qui causent des dégâts au jardin et au potager. Les granulés gonflent, absorbent l'eau des sols humides et deviennent plus attractifs pour les limaces. Après avoir consommé les granulés, les limaces cessent de s'alimenter et se retirent dans leurs abris pour mourir, ne laissant aucune trace de bave. **Grâce à sa haute concentration, le produit couvre au minimum 4 fois plus de surface qu'un produit classique.**

Formulation résistante à la pluie jusqu'à 14 jours. À base de phosphate de fer, minéral naturellement présent dans le sol. Préserve les animaux domestiques et les hérissons. Composition : 29,6 g/kg Phosphate ferrique dihydraté (Cas-N° 14567-75-0). Utilisable en Agriculture Biologique, conformément au **Règlement CE n° 834/2007 / AMM : 2200068.**

Réf. 129561425



425 g



Réf. 129561750



750 g





TECHNOLOGIE DURATECH

Naturellement efficace

Procédé de fabrication développé par **Portland Garden.**

Granulé bleu vif, facilement identifiable sur les sols, même après 2 semaines. Il offre une **grande longévité** et est **résistant à la pluie.** Les granulés sont **très appétents** pour les limaces et escargots.



NOUVEAU

BANDE DE CUIVRE

La bande de cuivre adhésive permet de protéger vos pots, jardinières et bacs contre les limaces. Prête à l'emploi et facile à poser, elle émet une décharge électrique statique.

Utilisable en jardinage biologique.

Réf. 129561200



4 m x 3 cm



Utilisez les produits phytopharmaceutiques avec précaution. Avant toute utilisation, lisez l'étiquette et les informations concernant le produit.

Pour les espaces extérieurs

NOUVEAU

SAVON NOIR

Le savon noir Portland Garden est conçu à base d'huile d'olive. **Utilisable en Agriculture Biologique**, il permet de nettoyer de nombreuses surfaces en extérieur mais est également un excellent nettoyant pour les feuilles salies par la fumagine due aux insectes (pucerons et cochenilles). Ce savon noir liquide concentré sera également votre parfait allié pour nettoyer, dégraisser et fait briller toutes les surfaces de votre maison.

Réf. 129567  5 013655 217711

750 ml - Formule prête à l'emploi 

Réf. 129567001  5 013655 217735

1 L - Formule concentrée 



DÉSHERBANT ULTRA CONCENTRÉ JARDIN

Dés herbant polyvalent ultra concentré pour le traitement du jardin. Il s'agit d'un herbicide biocontrôle de contact, non sélectif et anti-mousse à base d'une substance active d'origine végétale. Il est polyvalent pour désherber toutes les zones du jardin, aux pieds des arbustes et massifs ou avant de créer un potager ou semer une pelouse. Une fois utilisé, les mauvaises herbes se dessèchent très rapidement. Efficace contre les principales graminées et les dicotylédones. Substance active biodégradable ne présentant pas d'activité résiduelle. Les animaux domestiques peuvent revenir dès lors que la zone est sèche. **Aleavi AMM n° 2170243**. Précautions d'emploi : voir FDS.

Réf. 129575100  5 013655 217285

1 l 

jusqu'à
444m²
traités



DÉSHERBANT ULTRA CONCENTRÉ COURS - ALLÉES - TERRASSES

Dés herbant polyvalent ultra concentré pour le traitement des cours, allées et terrasses, mais aussi toutes les zones du jardin. Il s'agit d'un herbicide biocontrôle de contact, non sélectif et anti-mousse à base d'une substance active d'origine végétale. Une fois utilisé, les mauvaises herbes se dessèchent très rapidement. Efficace contre les principales graminées et les dicotylédones. Substance active biodégradable ne présentant pas d'activité résiduelle. Les animaux domestiques peuvent revenir dès lors que la zone est sèche.

Aleavi AMM n° 2170243.
Précautions d'emploi : voir FDS.

Réf. 129570500  5 013655 217247

500 ml 

jusqu'à
222m²
traités



DÉSHERBANT ULTRA CONCENTRÉ COURS - ALLÉES - TERRASSES

Dés herbant polyvalent ultra concentré pour le traitement des cours, allées et terrasses, mais aussi toutes les zones du jardin. Il s'agit d'un herbicide biocontrôle de contact, non sélectif et anti-mousse à base d'une substance active d'origine végétale. Une fois utilisé, les mauvaises herbes se dessèchent très rapidement. Efficace contre les principales graminées et les dicotylédones. Substance active biodégradable ne présentant pas d'activité résiduelle. Les animaux domestiques peuvent revenir dès lors que la zone est sèche. **Aleavi AMM n° 2170243**. Précautions d'emploi : voir FDS.

Réf. 129570100  5 013655 217261

1 l 

jusqu'à
444m²
traités



Utilisez les produits phytopharmaceutiques avec précaution. Avant toute utilisation, lisez l'étiquette et les informations concernant le produit.

Pour la maison



2 BOÎTES ANTI-FOURMIS AVEC DU MIEL*

Lot de 2 boîtes d'appâts pré-remplies pour éliminer facilement et rapidement les fourmis et fourmilières, formulée à base de miel. Sa formule 2 en 1 à base de miel, agit sur l'ensemble de la colonie y compris sur la reine. Boîte prête à l'emploi sous forme de gel. Efficace jusqu'à 90 jours. **Dosage** : 1 boîte d'appât pour 8 m². 1 à 2 boîtes par pièce.



Réf. 129563



5 g par boîte



POUDRE ANTI-FOURMIS & INSECTES RAMPANTS*

La poudre anti-fourmis & insectes rampants élimine les fourmis, les coléoptères, les punaises de lit, les perce-oreilles, les lépismes argentés, les blattes, les mites, les puces, les poux des livres et autres insectes, sur les surfaces dures, poreuses et non poreuses. Poudre prête à l'emploi non diluée TP18. Intérieur et extérieur. À base de pyrèthre, substance d'origine végétale. **Dosage** : Appliquer 40 grammes de produit par m².



Réf. 129563250



250 g



Réf. 129563400



400 g



SPRAY ANTI-FOURMIS & INSECTES RAMPANTS*

Le spray anti-fourmis & insectes rampants prêt à l'emploi élimine les fourmis, et les insectes rampants comme les cafards sur les surfaces dures, mais aussi les insectes volants, comme les mouches, les moustiques, les guêpes et les frelons asiatiques. Il offre une utilisation ciblée grâce à sa buse en plastique. Intérieur et extérieur. À base de pyrèthre, substance d'origine végétale. **Dosage** : 1 L de produit traite 100 - 150 m².



Réf. 129563500



500 ml



PAPIER À CONSUMER ANTI-MOUSTIQUES*

Le papier à consumer anti-moustiques élimine un grand nombre de moustiques, vecteurs de virus comme la dengue, le chikungunya, la fièvre zika, la fièvre jaune ou le paludisme. Action rapide et longue durée. Parfum : lavande. Intérieur. **Dosage** : utiliser une feuille (8 x 6,25 cm) par 7,5 m² de surface au sol. Ne pas dépasser 2 feuilles par pièce le même jour. Intervalle de temps entre le traitement et l'accès à la zone traitée : 15 minutes après le traitement.



Réf. 129565100



12 feuilles



SPIRALES ANTI-MOUSTIQUES AVEC SUPPORT*

Les spirales anti-moustiques permettent d'éliminer un grand nombre de moustiques, comme le moustique tigre, vecteur de virus comme la dengue, le chikungunya, la fièvre zika, la fièvre jaune ou le paludisme. Intérieur. À base de pyrèthre, substance d'origine végétale. **Dosage** : utiliser 1 à 2 spirales dans la zone à protéger. Chaque spirale assure une diffusion supérieure à 4 heures.



Réf. 129565



10 spirales et 2 supports en métal



*Utilisez les biocides avec précaution. Avant toute utilisation, lisez l'étiquette et les informations concernant le produit.

Pulvérisateurs

NOUVEAU

PISTOLET DE LAVAGE MULTI-JETS



Pour laver ou simplement arroser, c'est à vous de choisir, avec ce pistolet multi-jets à gâchette arrière vous disposerez de **8 modes de pulvérisations** pour effectuer vos différentes opérations. De la brume légère, en passant par le pshiiit-pshiiit classique ou bien le jet surpuissant, vous trouverez le mode de fonctionnement qui vous convient le mieux. Très résistant dans le temps. Il dispose d'une poignée ergonomique en TPR (Thermo-propylen rubber). Adaptateur en plastique inclus. 60% plastique et 40% zinc.



Réf. 123395



8 modes



PULVÉRISATEUR MERCURY SUPER 360



Buse réglable pour un résultat de pulvérisation optimal. Équipé d'une pompe à double effet : pomper 1x = pulvériser 2x (fonction Easy Spray). Poignée ergonomique. Système 360°, pulvérisation omnidirectionnelle. Trait visuel transparent pour un contrôle du niveau de remplissage. En matière plastique de qualité supérieure. Socle annulaire pour une bonne stabilité et une bonne protection.



Réf. 129903



1 l



PULVÉRISATEUR ORION SUPER



D'une capacité de 6 L, il s'utilise à la fois en usage professionnel et en loisir. Équipé d'une valve de sécurité. Lance télescopique en fibre de verre, réglable de 60 à 120 cm. Large ouverture de goulot pour un remplissage simple et pratique. Sangle ergonomique pour un travail sans contraintes. Trait visuel transparent pour un contrôle du niveau de remplissage. En matière plastique de qualité supérieure. Socle annulaire pour une bonne stabilité et une bonne protection. Avec piétement supplémentaire au niveau du socle pour supporter la fonction de pompage.



Réf. 129901



6 l

PULVÉRISATEUR VENUS SUPER 360



Pratique et polyvalent, disponible en 3 tailles : 1,0, 1,5 et 2,0L. Design moderne et incomparable. Valve de sécurité pour un contrôle parfait de la pression. Tête de pulvérisation réglable pour atteindre les zones difficiles d'accès. Poignée ergonomique. Système 360°, pulvérisation omnidirectionnelle. Trait visuel transparent pour un contrôle du niveau de remplissage. En matière plastique de qualité supérieure. Socle annulaire pour une bonne stabilité et une bonne protection.



Réf. 12990201



1 l



Réf. 129902015



1,5 l



Réf. 129902020



2 l



PULVÉRISATEUR NEPTUNE SUPER



Ergonomique et performant, son réservoir de 15 L lui confère une grande autonomie. Poignée avec manomètre intégré pour un contrôle permanent de la pression. Lance télescopique en fibre de verre, réglable de 60 à 120 cm. Levier de pompage positionnable à gauche ou à droite. Remplissage facile et pratique. Récipient de forme ergonomique et sangle capitonnée pour un travail sans contraintes. Trait visuel transparent pour un contrôle du niveau de remplissage. En matière plastique de qualité supérieure.



Réf. 129900



15 l

ENTRETIENEZ FACILEMENT VOS ESPACES EXTÉRIEURS



→ Pour en savoir plus, rendez-vous page 112 du catalogue UKAL

INDEX

A

Abreuvoir automatique volaille	153
Abreuvoir fontaine pour pigeon	159
Abreuvoir pour lapins	163, 164
Abreuvoir pour volaille	148, 149, 151, 153, 154, 156, 157, 158
Abreuvoirs	107
Aiguilles	102
Aiguillon	66
Aimant stomacal	22
Aliment complémentaire pour animaux	64, 145, 146, 164, 182
Amortisseur de dos	174
Ampoules infrarouges	69
Ancre pour poignées	277
Anneau antitêteur	27
Anneau contention pour veaux	25
Anneau d'attache	120, 121
Anneau de gomme	57
Anneau taureau	28
Anneaux nasals pour porcs	65
Anti-limaces et escargots 1%	316
Antitêteurs	27
Ant-ruade type US	29
Attelle pour veaux	38
Auvent trémie ou abreuvoir	156

B

Bac d'allaitement	18
Bague à clips	160
Balais	112
Balance plateforme	118
Balayettes	46
Bandage prolapsus	10, 52
Bande collante pour pieds	38
Bande collante anti mouches	208, 209
Bande de cuivre	316
Bande goudronnée	38
Bandes cohésives de contention	38
Bandes de polo double face	176
Baratte à beurre	125
Bassine hollandaise	19
Batteries 12 V	255, 256, 307
Baume pour cuir	179
Baume pour sabots	177
Belletière en bois	201
Biberon pour agneau	54
Biberon pour veau	14, 15, 16
Bidon de lait	45
Biogene pour Bokashi	311
Bistouri	64
Bloc marqueur pour harnais pour bovins et ovins	78
Blouse de vêlage	105
Boîte métallique antivol, verrouillable et électrifiable	257
Boîtes à fauves	201, 202
Boîtes anti-fourmis avec du miel	318
Bokashi	311
Bol de traite conique	41
Bombe à marquer	77
Bouchon pour manchons trayeurs	43
Bouchons	169
Boucle de marquage	72, 73, 74
Boulon de raccordement de fils	291
Bracelet pour vaches	75
Brosse à recurer	46
Brosse étable à logette	48
Brosse pour animaux de compagnie	187

Brosse pour cheval	169, 17
Brosse spéciale laiterie	46

C

Câble de tension souple	220
Câble interlignes	289
Câble RJ45	305
Câble souterrain, câble de connexion et câble d'alimentation	271
Câbles pour clôture	220, 221
Cage à pies	200, 201
Cage de transport volaille	161
Cage d'élevage poussins et cailles	141
Cameras	300, 301, 302, 303
Canne de maquignon	29
Canon à gaz Verbrugge	200
Canule pour seringues	99
Canules pour colle à onglons	37
Capteur à volaille	161
Cardes	48
Carte mémoire micro-sd	305
Cartouche de gaz pour écorneur	23
Cartouches pour pistolet d'abattage	66
Chaînette pour flotteurs	14
Charlotte bleue	104
Chemise polaire	174
Cisaille onglons	59
Ciseau à crins courbes	93
Ciseaux poulet inox	136
Ciseaux universels multi-coupe	11
Clapet pour seau à veau	12
Clapet pour tétine agneau	53
Clapier lapin	162
Claquette de conduite pour porcs	66
Cloches	49, 60, 61
Cloches	61
Coffre de pansage	172
Coffret anti-taupes putange	193
Colles pour onglons	36, 37
Collets	198
Collier en cuir	49, 61
Collier en nylon pour ovins	75
Collier en nylon pour taureau	33, 76
Collier en nylon pour vache	33
Collier en nylon pour veau	33
Collier en plastique pour ovins	75
Combinaison à usage unique	104
Compléments alimentaires pour volaille et lapins	145, 146, 164
Composteur Bokashi	310
Compteur de bétail	118
Contre-peignes	87
Cordelette perlou 2 m	9
Cordes de vêlage	8
Cordons pour clôture	217, 210, 268, 270, 265, 271
Couloir à lait	45
Coupe-dents porcelet	64
Coupe-onglons	34
Couperet en inox	133
Couteau de berger	60
Couteau de chaleur	173
Couteau de cuisine	134, 135
Couteau pour hachoirs	132
Couvercle de contrôle bovin sans joint	44
Couvercle transparent pour seau tetiblué et teticlear	12
Couverture à veau	9
Couverture pour chevaux	175
Couveuses	138, 139
Couvre-reins polaire	174
Crayon à marquer	78
Crayon pour écornage	25
Cresyl désinfectant bactéricide fongicide	114
Crochet de berger pour pattes	57

Crochet triangulaire pour porcs	65
Crosse de berger	57, 58
Cure-pied	

D

Démêlant pour crinière et queue	176
Déshebertant	166
Déshebertant	317
Destructeur d'insectes intérieur led premium	204
Disque à sabots	34, 35
Disque anti-salissure	155

E

Écorneurs	23, 24, 25, 56
Écrémeuses	124
Élastique à crinière	166
Élévateur gros bovin	9, 1
Embout pour écorneur	24
Encre à tatouer noire pour porcins	79
Enrouleurs	227, 288
Ensemble réservoir pour pistolets automatiques	99
Entraves	29
Enveloppe bon pour affûtage	93
Épilateur thermique complet	40
Épingles de boucllement	52
Éponge rectangulaire	172
Équipement complet pour multibiberon agneau	53
Étrilles	47, 171
Eutra gel	42
Exterminateur d'insectes	205, 206, 207

F

Farmer® - box	274
Fenscout	257
Fil de clôture	215, 217, 269, 266, 267, 272, 271, 264
Filet à foin	111
Filets de clôture	230, 231, 293, 294, 295, 296, 297, 298
Filtre à lait disque non tissé	
Bosch and Schörle	43
Flacon d'huile de vaseline	93, 101
Flexi bac souple	110
Flexibar 400	276
Flotteurs pour pompe de prairie solaire	308
Force à tondre	55
Fouet à lait	21
Fourches	113, 114
Fourchette à viande	136
Friandises pour chevaux	178
Fumoirs	129
Fusil à aiguiser	135

G

Galvadur	272
Gant de velage	9
Gant double face étrille et massage	171
Gant en nitrile	104
Gant étrille & brosse	171
Gants	9
Gants de pansage anti-mue	171
Gants de velage	9
Gel détartrant sanitaires	312
Gel lubrifiant septicare	10
Genouillère en métal	26, 56
Gobelet cylindrique à queue en aluminium	45
Gobelet pour trayon	40
Gorgeoir plastique à gaver les oies	162
Goudron	39, 177, 197
Goupillon	17, 47
Graisse à traire	42
Grattoir mural pour porcs	66

Griffe monotrayon	44
Grille pour hachoirs à viande	132
Guêtres	176
Guide poussoir pour aimant	22

H

Hachoir à viande	127
Harnais marqueur pour béliers	78
Houlette de berger	58
Huile de foie de morue à 100%	64
Huile pour sabots + pinceau	177
Huile spéciale pour machine à traire	44
Huile spéciale pour tondeuse	93

I

Isolateurs	222, 223, 226, 277, 273, 274, 275, 276, 277, 278, 284
------------	---

J

Jeu de pinces crocodiles	226
Joint de couvercle de contrôle	44
Joint de rechange pour seau Tétiblué et Téticlear	12

K

Kit de clôture	228
Kit de détection mammites	41
Kit fil anti-mouches	209
Kit pompe de prairie avec panneau solaire 60	306
Kit portillon	280
Kit pour entrave flanc standard	29
Kit ruban anti-mouches	209
Kit visiteur	104
Kits caméras	304

L

Lacs tire veau	8
Laine fine et toison dense	86
Lampe infrarouge	68
Lance bolus	22
Lasso	65
Lavette pour pis	40
Lessive professionnelle écologique	106
Lève-tête	26
Licol pour cheval	166, 167
Licol pour vaches	32
Licol pour veau	33
Liquide réactif	41
Liquide vaisselle	312
Litière chips de coco	143
Longes	30, 31, 168
Lotion pour cuir	179

M

Machine sous vide automatique	130
Manches	47, 113, 117
Manchettes	105
Mangeoire grit pigeon	159
Mangeoire pour volaille	148, 151, 152, 156, 158, 164
Mangeoires de ferme / écurie	109, 11
Marqueur noir	74
Masque anti-mouches	173
Mire œufs	140
Moocall détecteur de vèlage	8
Moulin à grains	159
Mousquetons	120, 121
Multibiberon agneau 6 tétines complet	52
Muselière	20

N

Nasses à rat	190, 191
Nasses à souris	190, 191
Nécessaire de plâtrage	60
Nettoyant désinfectant	144, 312
Nettoyeur de bottes	105
Nid pondoir simple	144
Nourisseurs pour poules	148, 150, 152, 155, 156, 158
NVR	303

O

Œufs (Leurre)	144
Onguent pour sabots	177
Outil de vissage pour isolateurs annulaires	275

P

Panneau chauffant poussins	140
Panneau solaire	257, 307, 308
Papier à consumer anti-moustiques	318
Parafoudre	226, 279
Parcours universel pour poulailler	143
Passant pour identification pour bovins	76
Pasteurisateur	17, 126
Pâte à affûter	93
Pâte à tatouer noire pour porcins	79
Pâte d'écornage	25
Pattes pour vèlouse en nylon	9
Pédibotte avec élastique	104
Pédiluve bleu premium	38, 39, 105
Peignes	84, 87, 88, 89, 90, 172
Peignes pour tondeuses	87, 88, 89, 90
Peinture pour ovins	79
Pelles	115, 116
Pèse colostrum avec éprouvette	15
Pesons	118
Pessaire ovin avec liens	52
Pièges	193, 194, 195, 196, 197, 198, 190, 200, 204
Pierre à affûter les rénettes	36
Pierre à sel de l'himalaya	178
Piles	255
Pince à ailes métal	162
Pince à castrer	26, 56
Pince à clamper	11
Pince à encocher	78
Pince à parer professionnelle	178
Pince à sacrifier volaille	161
Pince à tendre gripple	291
Pince emporte-pièce	49, 179
Pince mouchette	28
Pince pose anneaux de gomme	57
Pince pose-anneaux acier porcs	65
Pince pose-anneaux antitêteurs	27
Pince pose-crochet pour porcs	65
Pince pour boucles ukaltag	74
Pince universelle de clôture	226, 291
Pinceau pour sabot avec pot	176
Piquet de clôture	282, 283, 284, 285, 286, 287
Piquet de remplacement pour filets	229, 230, 231
Piquet de terre	226
Pistolet d'abattage	66
Pistolet de lavage multi-jets	319
Pistolet doseur	98, 99, 111, 114
Pistolet pour colle block bond	37
Plaque d'attache	12
Plaque de signalisation pour clôture	226, 289
Plaque mousqueton pour fixation murale	121
Plumeuse électrique familiale	161
Pluviomètre à lecture directe	119

Poches et rouleaux de mise sous vide	131
Poignée pour clôture	224, 279
Poignée pour tondeuse professionnelle	85
Poignée scie fil	25
Pommade pour sabots	177
Pompe de prairie	307
Pont radio	303
Porte bride	111
Porte selle gainé	111
Portier pour poulailler	143
Postes de clôture	215, 216, 218, 242, 247, 248, 244, 249, 250, 251, 253, 293

Pot de traite en acier inox	45
Poubelle à compost	310
Poudre anti-fourmis & insectes rampants	318
Poulaillers	141, 142
Poussoir à saucisses	128
Presse tomates sans moteur	127
Probiotiques pour chiens et chats	182
Produits ménagers	114, 312, 313, 314
Protecteur infrarouge	68
Protège-boulets	176
Pulvérisateurs	41, 319

R

Rabot à tirer	115
Raccord pour clôture	221;291
Racloirs	115
Râpe à sabots	34, 178
Râteau	114
Râteliers	111
Réchauffe lait	20, 21
Réfractomètre colostrum	15
Réhydrateur agneau Trusti Feeder	54
Rénettes	35, 59
Répulsif ultrasons	194, 196
Répulsif solaire	197
Ressort à traction	280
Ressort galvanisé	289
Ressort pour entrave flanc	29
Rogne pied 30 cm aiguisé	34
Ruban adhésif de réparation film 10 m	121
Ruban zoométrique	101
Rubans de clôture	215, 217, 219, 266, 269, 270, 271

S

Sac pour colostrum	17, 54
Sac thermique pour sacs à colostrum	17
Sacs et rouleaux de mise sous vide	131
Saignoir à volaille	162
Savon glycéринé	179
Savon noir	317
Savon pour cuir	179
Scie de boucher	133
Scie fil	25
Seau en aluminium 12 l	45, 108
Seau fly buckets complet	208
Seau pour agneaux	53
Seau pour veaux	12, 19
Seaux	12, 108
Semelle Demotec easybloc	36
Semelle en bois de hêtre	37
Série de numéros à marquer de 0 à 9	79
Serigues	97, 98, 99, 100, 101
Set de perfusion	99
Shampoings pour chien	186, 187
Siège pliant grip	112, 172
Snacks pour chiens	182, 183
Socles avec tétines pour veaux	13
Sonde pélican pour agneau	54
Sonde trayeuse inox	41



UKAL

L'HÉRITAGE D'UNE PASSION

UKAL ÉLEVAGE

Parc économique de la Sauer
2 rue de l'Étang
CS 50244 Eschbach
67892 Niederbronn-les-Bains
France
Tél : +33 3 88 07 40 15
ukatel@ukal.com

SERVICE APRÈS-VENTE

sav@ukal.com
Tél : 03 88 90 73 93

UKAL INTERNATIONAL

Tél : +33 3 88 07 40 16
Fax : +33 3 88 07 40 14
export@ukal.com

ALLEMAGNE HORIZONT ANIMAL CARE

Homberger Weg 4-6
34497 Korbach
Germany
Tel.: +49 (0) 5631/565-100
animalcare@horizont.com
animalcare.horizont.com

UKAL CANADA INC.

7525 rue Pion
J2R 1R8
St Hyacinthe
Québec / Canada
Tél : (450) 796-1414
Fax : (450) 796-1415
Sans frais : 1 800 665 8389
info@ukal.ca

POLOGNE ROLOS

Ul. Henryka Sienkiewicza 2
Wyszków
PL 07-200
Polska
rolos@horizont.com.pl
Tel.: + 48 29 742 33 39
www.horizont.com.pl

SLOVÉNIE HORIZONT CLAIR D.O.O. TRGOVSKO PODJETJE D.O.O.

Zbilje 4 H
1215 SL - Medvode
Slovenien
Tel. : +386 (0) 1 3617 606
Fax: +386 (0) 1 3617 607
info@clair.si
www.clair.si

ROYAUME-UNI HOTLINE ELECTRIC FENCING

2 Roundhead Road
Heathfield Industrial Estate
Newton Abbot
Devon TQ12 6UE
United Kingdom
Tel: +44 (0) 1626 33 11 88
Fax: +44 (0) 1626 33 18 10
sales@hotline-fencing.co.uk
hotline.horizont.com



UKAL.com



Imprimé sur du papier issu de forêts gérées durablement et de sources contrôlées.
Par respect pour l'environnement, ce document est imprimé avec des encres à bases végétales.